

Catalogue

2020 — 2021

Gammes résidentielles Aquarea
et Confort Panasonic

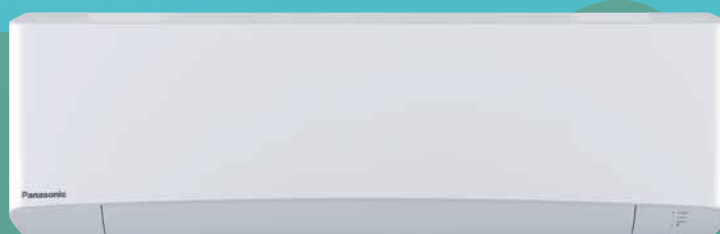

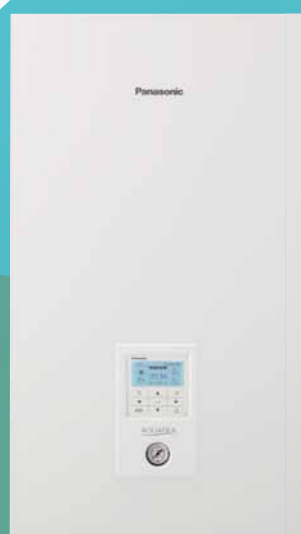

Le secteur du bâtiment en France est le premier consommateur d'énergie avec 45 % de l'énergie finale consommée par les bâtiments et représente 27 % des émissions de gaz à effet de serre. Il est donc nécessaire de s'engager massivement en faveur de la rénovation énergétique des bâtiments.

Dans le cadre du Plan de rénovation énergétique des bâtiments du Gouvernement, une grande campagne de communication baptisée FAIRE a été lancée en septembre 2018 pour entraîner les Français vers la rénovation énergétique. FAIRE est l'acronyme de Faciliter, Accompagner et Informer pour la Rénovation Énergétique, est le mot d'ordre d'une mobilisation commune de l'ensemble des acteurs engagés en faveur de la rénovation énergétique des bâtiments.

La deuxième étape de cette campagne vise à témoigner de l'engagement des acteurs de la rénovation, et à le faire savoir grâce à la déclinaison de la signature commune « ENGAGÉ POUR FAIRE ». Voilà pourquoi, aujourd'hui Panasonic devient « ENGAGÉ POUR FAIRE » et a signé la charte « ENGAGÉ POUR FAIRE ».

Cette signature témoigne de la volonté d'agir en faveur de la rénovation énergétique des bâtiments de Panasonic.

La charte comporte des engagements réciproques de la part des pouvoirs publics, de l'ADEME et des signataires ayant pour but de :

- Promouvoir les bénéfices de la rénovation énergétique auprès de nos collaborateurs, clients et du grand public ;
- Encourager les partenariats locaux avec les membres du "Réseau FAIRE" présents sur tout le territoire. Les conseillers FAIRE délivrent des conseils gratuits, neutres, indépendants et adaptés à chaque cas de figure pour guider les ménages vers les travaux de rénovation ;
- Inciter à recourir aux entreprises et artisans du bâtiment (notamment ceux titulaires d'une qualification ou certification "Reconnu Garant de l'Environnement"), aux bureaux d'études, aux architectes et maîtres d'œuvre référencés sur le site internet faire.fr.

Devenir "ENGAGÉ POUR FAIRE", c'est surtout s'engager pour des bâtiments plus durables et lutter contre la précarité énergétique.

Pour en savoir plus : www.faire.fr/pro/les-signataires



Panasonic : des idées écologiques et intelligentes pour un mode de vie respectueux de l'environnement

Une vie meilleure, pour un monde meilleur : Panasonic vous offre un environnement durable grâce aux énergies renouvelables.



AQUAREA

P. 10



CONFORT

P. 56

Panneaux photovoltaïques

Les panneaux photovoltaïques HIT atteignent une puissance maximale même sur de petites surfaces.

Audio et vidéo

Panasonic propose une large gamme d'équipements domestiques économes en énergie pour répondre à un style de vie durable et confortable.

Pompe à chaleur

La pompe à chaleur Aquarea fait partie d'une nouvelle génération de systèmes de chauffage qui utilisent une source d'énergie renouvelable et gratuite: l'air, pour chauffer ou rafraîchir la maison et produire de l'eau chaude.

Pile à combustible

La pile à combustible Panasonic est un générateur d'énergie qui produit en même temps de l'électricité et de la chaleur grâce à une réaction chimique entre l'hydrogène extrait du gaz naturel et l'oxygène.

Panneaux photovoltaïques

Les stations de recharge des véhicules électriques peuvent être connectées à nos panneaux solaires HIT - avec l'aide de nos batteries de stockage.

Éclairage

L'expertise accumulée au cours de plusieurs années de recherche et développement a permis à Panasonic de donner un nouvel élan à l'éclairage LED domestique à économie d'énergie.

Appareils électroménagers

Panasonic s'est engagé à l'échelle mondiale à développer des produits avec un impact environnemental minimisé. Panasonic fournit des appareils électroménagers tels que des réfrigérateurs et des machines à laver qui intègrent les dernières technologies économes en énergie.

Batterie de stockage

La batterie stocke l'énergie générée par une combinaison de panneaux photovoltaïques et de piles à combustible pour assurer un approvisionnement constant en électricité à la demande.

Panasonic désire plus que jamais créer des produits de qualité

«Assumer nos responsabilités en tant qu'industriel nous permet à travers nos activités de nous consacrer pleinement au progrès et au développement de la société, comme au bien-être de nos clients, afin d'améliorer la qualité de vie partout dans le monde. A Better Word, A Better Life! »

Les Engagements Managériaux de Panasonic Corporation formulés en 1929 par le fondateur de l'entreprise, Konosuke Matsushita.



1958

1971

1973

1975

1985

1989

Panasonic devient l'un des premiers constructeurs japonais de systèmes d'air conditionné en Europe.



Présente pour la première fois au monde un système DRV 3 tubes permettant d'obtenir un fonctionnement simultané du chauffage et du rafraîchissement.

Début de la production de refroidisseurs à absorption.

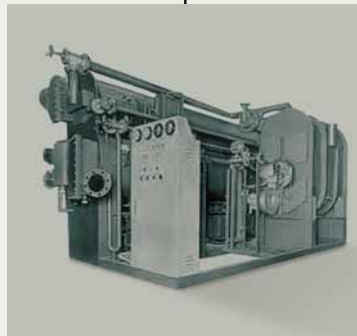

Panasonic lance la première pompe à chaleur air-eau à haut rendement au Japon.



Lancement du premier climatiseur à usage domestique.

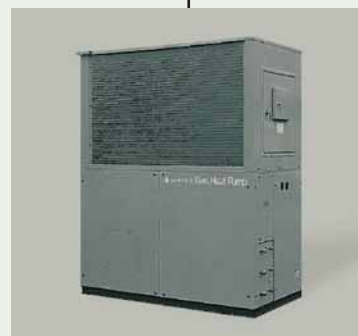

Lance le premier climatiseur DRV à gaz (GHP).

Nouvelle gamme Aquarea.
Panasonic introduit Aquarea en Europe, un système innovant à faible consommation d'énergie.



Unités de condensation au réfrigérant naturel CO₂.
Idéales pour les supermarchés, restaurants et stations service.

Le premier système hybride DRV et GHP en Europe.



Le premier climatiseur au monde équipé de nanoe™



2008

2010

2012

2015

2016

2018

Pour l'avenir



Nouveau concept de systèmes d'air conditionné Ethera : efficacité et performance élevées, associées à un superbe design.



Nouveau système DRV ECOi EX offrant des performances d'économies d'énergie remarquables.



Les nouvelles unités au gaz (GHP). Les systèmes DRV au gaz de Panasonic sont idéaux pour les projets comportant des restrictions de puissance électrique.



Panasonic présente sa nouvelle gamme de Chillers : ECOi-W.

PRO Club. Le site internet de Panasonic pour les professionnels



Panasonic offre une gamme impressionnante de services de support pour les concepteurs, prescripteurs, ingénieurs et distributeurs qui travaillent sur les marchés du chauffage et de la climatisation. Panasonic PRO Club est un outil en ligne conçu pour vous faciliter la vie ! Il vous suffit de vous inscrire pour profiter gratuitement de nombreuses fonctionnalités, où que vous soyez, depuis votre ordinateur ou votre smartphone !

VRF Designer

Fort du succès du logiciel Designer DRV ECOi, ce package fournit un logiciel sur mesure pour aider les concepteurs de systèmes, les installateurs et revendeurs à concevoir et dimensionner très rapidement des systèmes adaptés aux produits de la gamme DRV Panasonic.



Aquarea Designer

Panasonic fournit un logiciel sur mesure pour aider les concepteurs de systèmes, les installateurs et revendeurs à concevoir et dimensionner très rapidement des systèmes, à créer les schémas de câblage et émettre des devis de qualité d'une simple pression sur un bouton.



Panasonic vous aide à calculer le label du système

Depuis le 26 septembre 2015, les installateurs peuvent être assurés que tous les produits fabriqués après cette date seront vendus avec les labels énergétiques requis, ce qui réduira la charge de travail administratif. Il incombe au fabricant de commercialiser ses produits avec les labels requis, mais les installateurs doivent calculer et éditer un label d'efficacité énergétique pour l'ensemble du système de chauffage. Quand il installe un nouveau système de chauffage, de commande ou d'énergies renouvelables dans un système existant, l'installateur a, et continuera d'avoir, pour responsabilité de calculer les labels d'efficacité énergétique et de les distribuer. Des calculateurs destinés à aider les installateurs pour cette opération sont disponibles sur le site Panasonic.



PRO Club  Téléchargez sur www.panasonicproclub.com ou connectez-vous tout simplement sur votre smartphone au Panasonic PRO Club à l'aide de ce QR code



Panasonic, le partenaire de confiance qui a les connaissances et l'expérience nécessaires pour vous faire atteindre vos objectifs et répondre à vos ambitions de respect de l'environnement.

La technologie intégrée améliore l'efficacité, facilite l'installation et favorise les performances à haut rendement et les économies d'énergie

Nos principales cibles sont les services à valeur ajoutée et les solutions intégrées B2B.

Panasonic vous facilite la vie en vous proposant un point de contact unique pour la conception et la maintenance de votre système.

Grâce à notre expertise des processus, des technologies et des modèles d'affaires complexes, nous sommes en mesure de vous offrir des systèmes efficaces qui réduisent les coûts, tout en étant simples d'utilisation, fiables et rassurants. Par ailleurs, nous proposons à nos clients un service d'assistance pour les projets d'intégration de systèmes, dispensé au travers d'une vaste gamme de services et de solutions.

En tant qu'entreprise internationale, nous disposons de toutes les ressources financières, logistiques et techniques nécessaires pour mettre au point des solutions complexes, à grande échelle, au niveau national comme international, en proposant leur mise en oeuvre dans le respect des délais et des budgets alloués.



Bâtiment résidentiel exceptionnel en Bulgarie avec une solution CVC efficace. **Aquarea**



Maison de 610 m² avec plancher chauffant et ECS à Saint-Prest (France). **Aquarea**



Rénovation d'une grange du 17^{ème} siècle avec chauffage au sol dans l'Essex (Royaume-Uni). **Aquarea**



9 maisons de haute qualité à Whittle-Le-Woods près de Chorley (Royaume-Uni). **Aquarea**



Rénovation d'une villa passive haut de gamme «Proyecto Tierra» à Llucmajor, Majorque (Espagne). **Aquarea**



14 «bulles» pour apporter une vue à 180 degrés sur la nature à Belfast (Irlande). **Aquarea**



Maison passive à Tychowo (Pologne). **Aquarea**



Nouvelle maison à Erlensee, près de Francfort-sur-le-Main (Allemagne). **Aquarea**



Marina Village Greystones. 205 appartements et 153 maisons individuelles (Irlande). **Aquarea**



77 maisons à faible consommation d'énergie à 3 niveaux à Vilnius (Lettonie). **Aquarea**



Villa dans un nouveau lotissement à Bruchköbel (Allemagne). **Aquarea**



75 maisons à faible consommation d'énergie à Hasselager (Danemark). **Aquarea**

Le service : la proximité avant tout

En complément de son accompagnement commercial et technique, Panasonic propose des formations gratuites sur ses technologies et solutions innovantes.

SAV PANASONIC
N° HOTLINE : 0 892 183 184
(0,8 € /min)
hotline.pro@panasonicproclub.com

Formations

6 Centres de formations

Stages techniques :

- Résidentiel (PAC air/eau et air/air)
- Tertiaire (PAC air/air et DRV/GHP)
- Réfrigération CO₂

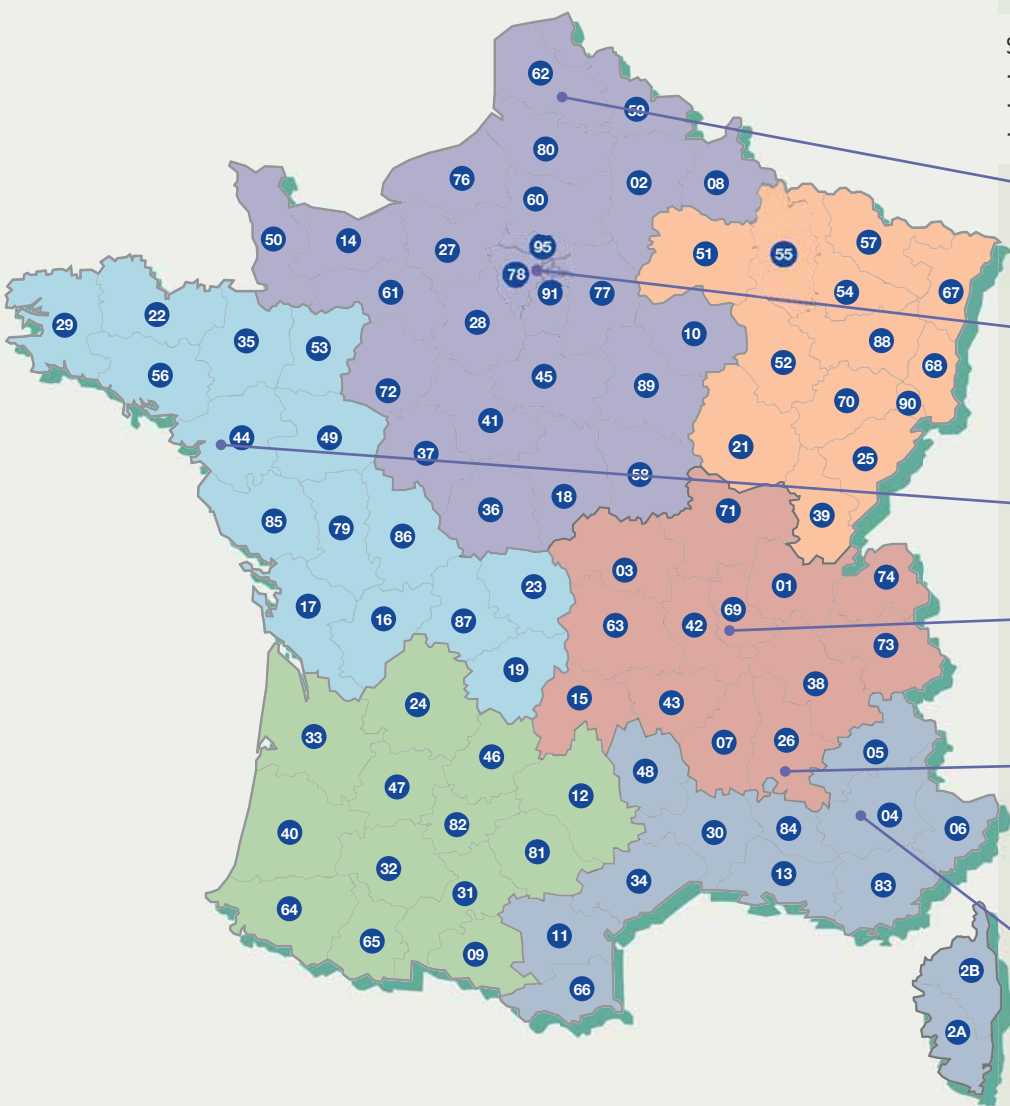

Lievin

Lycée UFA Hennebique

Rue Jean Baptiste Colbert,
62800 Liévin

Gennevilliers

Panasonic France

Chauffage et Refroidissement
1 à 7, rue du 19 Mars 1962
92230 Gennevilliers Cedex

Nantes

8 bis Rue de la Garde
44300 Nantes

Lyon

Cité de l'environnement

355 Jacques Monod
69800 Saint Priest

Valence

Eurotherm

155, rue A.St Exupéry
ZAE Plaine de Clairac
26760 Beaumont lès Valence







Manosque

Equip'Froid

ZA des Bastides Blanches
Rue du Dauphine
04420 Sainte Tulle

Accompagnement commercial

6 Régions

 Nord-Ouest	 Sud-Ouest	 Rhônes-Alpes
 Nord-IDF-Centre	 Sud-Est	 Est

Pour consulter l'agenda des formations Panasonic et vous inscrire, rendez-vous sur le ProClub dans l'onglet **Formations**

www.panasonicproclub.com

PRO Club

La liste des STA est disponible sur le Panasonic ProClub, rubrique "Trouver une station technique".

Contact.

 formation.clim.pfs@eu.panasonic.com

Accompagnement technique

Avant Vente

Dimensionnement, contrôle, aide à la conception de votre solution.

Après Vente

Mise en service et assistance technique.



Garantie

La garantie contractuelle de Panasonic s'applique à compter de la date d'achat par l'utilisateur final, sous réserve des restrictions ou exclusions mentionnées dans les conditions particulières du Service Après-Vente.

Panasonic garantit ses produits contre les vices cachés conformément à la réglementation.

De plus, Panasonic accorde à l'acheteur professionnel une garantie commerciale, variable selon ses familles de produits, sous réserve du respect de l'ensemble des règles de mise en œuvre et d'utilisation de ses produits.

Dans le cas du non-respect de l'une de ces règles, Panasonic France se réserve le droit d'annuler ou de suspendre ses garanties commerciales.

Gamme Confort (Mono split RAC/Multi splits)

- TROIS ANS pièces hors M.O et déplacement
- CINQ ANS pour le compresseur hors M.O et déplacement

Gamme Tertiaire (PACi/DRV/GHP)

La Mise en service doit être effectuée par un prestataire agréé et reconnu comme tel par Panasonic

- TROIS ANS pièces hors M.O et déplacement
- CINQ ANS pour les compresseurs hors M.O et déplacement

Pompes A Chaleur Air/Eau (Aquarea)

Mise en service effectuée par un prestataire non agréé

- DEUX ANS pièces hors M.O et déplacement
- TROIS ANS pour le compresseur hors M.O et déplacement

Ou

Si la Mise en service est effectuée par un prestataire reconnu et agréé par Panasonic (formation + référencement obligatoire)

- TROIS ANS pièces hors M.O et déplacement
- CINQ ANS pour le compresseur hors M.O et déplacement

Nouveau : Cellule de chiffrage Aquarea

La nouvelle cellule de chiffrage pompes à chaleur Air-Eau de Panasonic vous accompagne dans tous vos projets, en neuf comme en rénovation. Profitez de l'expertise Panasonic pour la sélection du générateur et la constitution de votre dossier afin d'optimiser vos études et gagnez en réactivité !

Service gratuit réservé aux professionnels, la cellule de chiffrage Aquarea vous fournira tous les documents nécessaires à la réussite de votre projet :

- La cotation de la solution
- Les documentations techniques (schéma hydraulique, prérequis et recommandations techniques, fiche technique, FIT...)
- Le dimensionnement et la sélection des émetteurs (gainables à eau, ventilo-convecteurs)
- La liste des accessoires Panasonic (ventilo-convecteurs Smart Cloud, gainable eau, ballon tampon, pré kit, télécommande...)
- Les certificats RT2012, les données d'entrées RT2012, les fiches ETAS

Vos contacts

chiffrage.pac@panasonicproclub.com
07 86 03 30 78



AQUAREA



Découvrez les pompes à chaleur air-eau Aquarea

Avec leurs capacités de 3 à 16kW, les pompes à chaleur Aquarea constituent la plus large gamme disponible sur le marché, pour répondre à tous vos besoins de chauffage et de rafraîchissement. Rentables et respectueux de l'environnement, ces systèmes sont adaptés aux projets de construction et de rénovation.

Aquarea Génération J au R32.

Aquarea est maintenant disponible au R32, ce qui en fait un excellent choix pour ceux qui se soucient de l'environnement. Aquarea J, cette nouvelle génération conçue pour le réfrigérant R32, comprend de nombreuses autres améliorations : longueurs de tuyauterie étendues, fonction de rafraîchissement jusqu'à 10°C, COP ECS jusqu'à 3,30, fonction de chauffage d'appoint améliorée pour une fonction bivalente réelle, SG Ready et Fonction PV pour le rafraîchissement, courbe de chauffe jusqu'à -20°C, pompe à eau à vitesse fixe ou variable, filtre à tamis magnétique, mode efficacité ou confort pour l'ECS et autres améliorations pour apporter plus de confort et faciliter l'installation.



Nouvelle Aquarea All in One Compact. ¹⁾

L'unité compacte All in One Aquarea est la solution ultime pour économiser de l'espace. Son encombrement de 598 x 600 mm, taille standard de la plupart des appareils ménagers, réduit l'espace requis pour l'installation. Fournissant un chauffage efficace, l'unité génère de l'eau chaude sanitaire et la stocke dans un réservoir en acier inoxydable de 185 L avec isolation U-Vacua™ pour réduire les pertes d'énergie. Les éléments parfaitement intégrés garantissent la structure All in One, réduit le nombre de pièces supplémentaires et raccourcit le temps d'installation.

Aquarea Service Cloud pour les professionnels.

Aquarea Service Cloud activera le service de supervision à distance pendant que l'utilisateur final contrôle et surveille à distance son chauffage et son ECS via Aquarea Smart Cloud. Cette maintenance à distance vous fera gagner du temps en évitant des déplacements inutiles grâce à une puissante infrastructure Cloud. Suivi des paramètres, des codes d'erreur et possibilité de configurer le système à distance... tout cela est possible par les installateurs avec l'interface CZ-TAW1 et l'accord de l'utilisateur final.



Nouvelle unité de ventilation à récupération de chaleur.

Les systèmes de ventilation avec récupération de chaleur Panasonic offrent aux utilisateurs un confort de vie élevé grâce à un air à température contrôlée et propre. Les unités de récupération de chaleur en combinaison avec la pompe à chaleur Aquarea sont la solution idéale pour les occupants qui recherchent des performances élevées et un confort maximum.

Contrôle en cascade.

Contrôleur d'installations en cascade qui gère jusqu'à 10 pompes à chaleur Aquarea. Jusqu'à 3 appareils M-BUS pouvant être connectés pour un compteur de chaleur ou voltmètre, fonctions PV à la demande, contrôle de vannes à 3 voies, IP Modbus pour la communication GTB, logique de contrôle ECS, facile à configurer et à contrôler avec l'écran tactile intégré.



¹⁾ Disponibilité : nous consulter.

Gamme de pompes à chaleur Aquarea

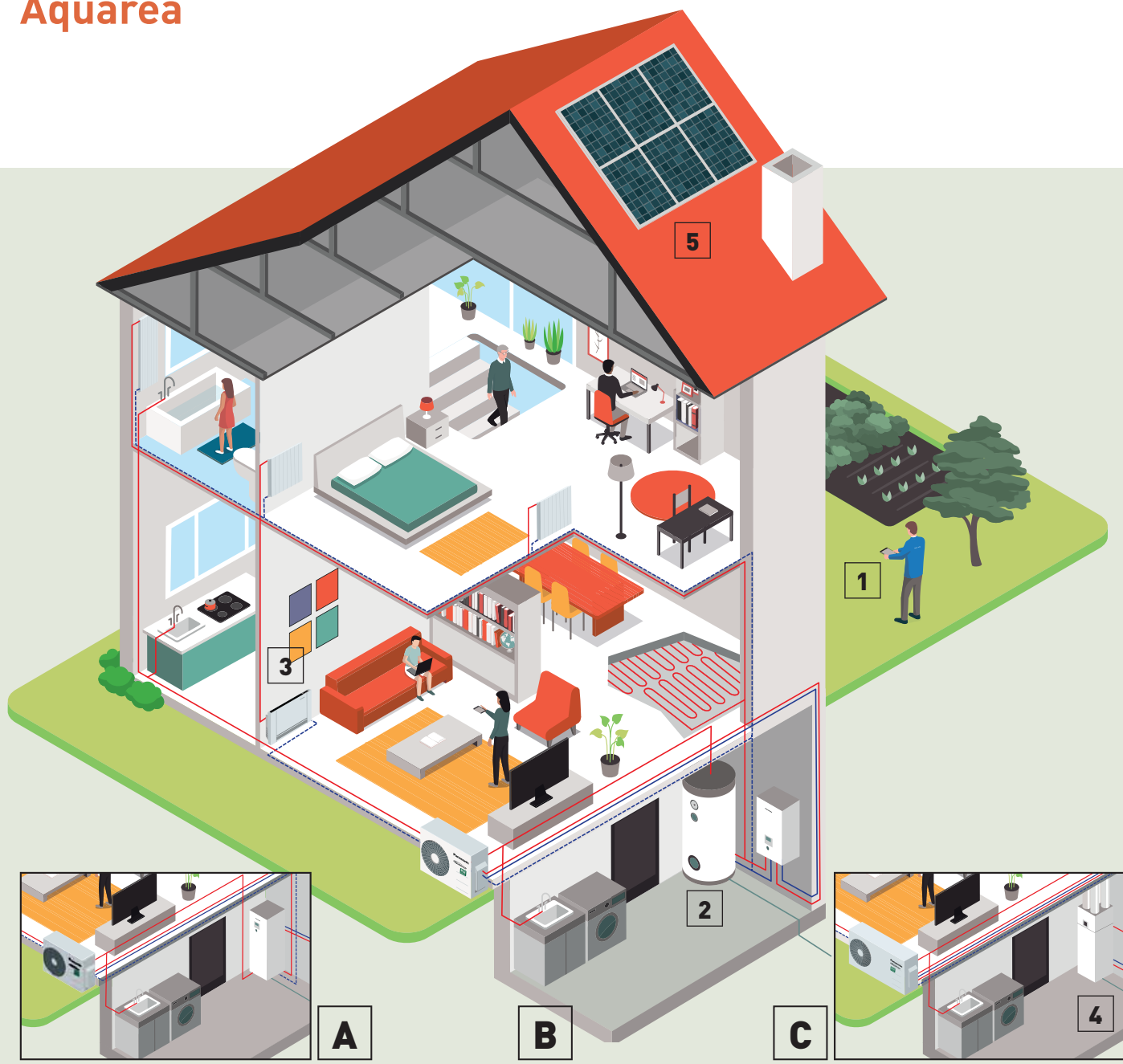

A PAC avec ECS intégrée.



B Système bi-bloc.

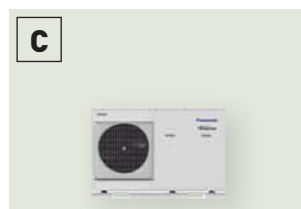

C Système monobloc.

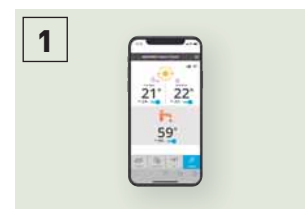

1 Contrôle via smartphone, tablette ou ordinateur (en option).



2 Ballon ultra-haute efficacité (en option).

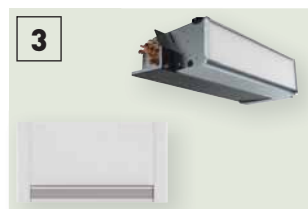

3 Des ventilo-convecteurs haute efficacité pour le chauffage et le rafraîchissement (en option).



4 Unité de ventilation à récupération de chaleur + Ballon d'eau chaude sanitaire (en option).

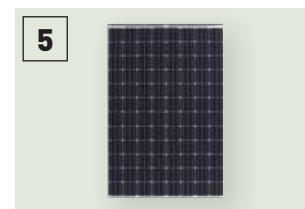

5 Pompe à chaleur + Panneau solaire HIT de Panasonic (en option).

La gamme Aquarea de Panasonic offre des solutions qui augmentent l'efficacité du logement, facilitent l'installation et réduisent les coûts.

Aquarea Haute Performance : pour les maisons neuves et les maisons basse consommation.













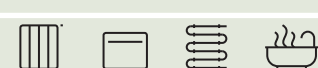

Rendement et économies d'énergie exceptionnels avec des émissions de CO₂ minimisées et un faible encombrement. Performances améliorées avec un COP jusqu'à 5,33.

Aquarea T-CAP : pour les températures extrêmement basses et la rénovation.

Solution idéale pour s'assurer que la puissance de chauffage est maintenue, même à très basse température. Cette gamme est capable de garder la puissance de sortie de la pompe à chaleur avec une température extérieure jusqu'à -20 °C sans l'aide des résistances d'appoint électriques.

Chauffe-eau thermodynamique.

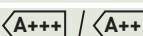
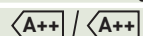
- CETD à haut rendement A+ pour la production d'eau chaude sanitaire
- Permet une baisse de la consommation électrique jusqu'à 75 % par rapport à un chauffe-eau électrique classique

Aquarea Haute Performance	Aquarea T-CAP	Chauffe-eau thermodynamique *
		
Monobloc Bi-bloc PAC avec ECS intégrée	Monobloc Bi-bloc PAC avec ECS intégrée	
		
Chauffage - rafraîchissement - ECS Monophasé de 3 à 16 kW	Chauffage - rafraîchissement - ECS Monophasé de 9 à 12 kW Triphasé de 9 à 16 kW	Eau chaude sanitaire uniquement De 100 à 270L
Raccordable à		
		
Radiateurs - Ventilo-convecteurs - Plancher chauffant - ECS	Radiateurs - Ventilo-convecteurs - Plancher chauffant - ECS	Eau chaude sanitaire
Application		
		
Construction neuve, maison bien isolée	Rénovation, température extérieure très basse	Eau chaude sanitaire uniquement
Économies d'énergie		
		
Chauffage 35 °C / 55 °C	Chauffage 35 °C / 55 °C	ECS 50 ~ 62 °C
Température extérieure minimale de fonctionnement		
-20 °C	-28 °C (All in One et Bibloc) / -20 °C (Monobloc)	-5 °C
Température extérieure min. de maintien de puissance (35 °C)		
-7 °C (pas pour toutes les unités)	-20 °C ¹⁾	—
Température max. de sortie d'eau chauffage / sans résistance d'appoint		
60°C ³⁾ (55°C pour la Génération H)	60 °C ³⁾	—
Contrôle et connectivité		
Solution prête pour le réseau intelligent ⁴⁾ . Réseau sans fil	Solution prête pour le réseau intelligent ⁴⁾ . Réseau sans fil	—
Gamme		
Bi-bloc de 3 à 16 kW Monobloc de 5 à 9 kW PAC avec ECS intégrée de 3 à 9 kW (185 L)	Bi-bloc de 9 à 16 kW Monobloc de 9 à 16 kW PAC avec ECS intégrée de 9 à 16 kW (185 L)	Unité murale 100 et 150 L Au sol 200, 250 et 270 L

Toutes les données de ce tableau sont applicables à la plupart des modèles concernés, contrôlez les caractéristiques des produits pour confirmer. 1) 9 et 12 kW. 3) Si la température extérieure est supérieure à -10 °C. 4) Génération H avec CZ-NS4P, Génération F et G avec Gestionnaire de pompe à chaleur.

* Les chauffe-eau thermodynamiques sont fabriqués par S.A.T.E.

Aquarea Smart Cloud pour l'utilisateur final

La solution de contrôle à distance du chauffage la plus avancée qui soit. Aquarea peut être connectée au Cloud avec l'interface CZ-TAW1, permettant à la fois le télécontrôle par l'utilisateur final via Smart Cloud et la maintenance à distance par les partenaires de service via Service Cloud.



* User interface image may change without notification.

Gestion énergétique simple et puissante

Aquarea Smart Cloud est bien plus qu'un simple thermostat permettant d'allumer ou d'éteindre un appareil de chauffage. Il s'agit d'un service puissant et intuitif grâce auquel il est possible de commander à distance l'intégralité des fonctions de chauffage et d'eau chaude tout en contrôlant la consommation d'énergie.

Fonctionnement

Après avoir connecté une Aquarea Génération J ou H au cloud par réseau sans fil ou par câble Ethernet, l'utilisateur accède au portail Cloud pour contrôler à distance toutes les fonctions de son système. Il peut également permettre aux partenaires de service d'accéder à des fonctions personnalisées pour la maintenance et la supervision à distance.

Conditions requises

1. Aquarea Génération J et H
2. Connexion Internet par le biais d'un routeur sans fil (Wi-Fi) ou d'un réseau local filaire (câble ethernet)
3. Création d'un identifiant Panasonic sur le site <https://aquarea-smart.panasonic.com/>

Fonctions :

- Visualisation et contrôle
- Planification
- Statistiques énergétiques
- Notification de dysfonctionnement



Plus de possibilités avec IFTTT.

IF This Then That: le service IFTTT permet à l'utilisateur de déclencher automatiquement des actions sur son système Aquarea à partir d'autres applications, de services Web ou d'appareils.

Connectez votre Aquarea à votre assistant vocal, obtenez un e-mail si votre Aquarea rencontre une erreur ou passez votre pompe à chaleur en mode chauffage si la température extérieure descend en dessous du niveau spécifié.

Avantages

Économies d'énergie, confort et contrôle, où que vous soyez. Amélioration de l'efficacité énergétique et de la gestion des ressources, réduction des coûts d'exploitation et augmentation de la satisfaction des clients.

Les nouveaux services d'Aquarea Smart Cloud visent à faciliter la maintenance à distance du système Aquarea. Ainsi, les professionnels pourront réaliser un entretien prédictif et des réglages minutieux du système, ou encore intervenir en cas de dysfonctionnement.

Compatibilité Aquarea	Génération J et H
Point de connexion	Port Aquarea CN-CNT
Connexion à un routeur interne	WLAN ou réseau local
Capteur de température	Possibilité d'utiliser le capteur de la télécommande
Compatibilité avec une tablette ou un navigateur sur PC*	Oui
Utilisation à distance — Marche/Arrêt — Réglage de la température de la maison — Réglage de l'ECS — Codes d'erreur — Planification	Oui
Zones de chauffage	Jusqu'à deux zones
Estimation de la consommation d'énergie — Historique des opérations	Oui — Oui

* Vérifier la compatibilité des navigateurs et des versions.

Aquarea Service Cloud Pour les installateurs et la maintenance



REGARDEZ LA
DÉMO

La maintenance à distance accessible aux professionnels

Le Service Cloud Aquarea permet aux installateurs et aux prestataires de service de superviser à distance les systèmes de chauffage de leurs clients. Ils économisent du temps et de l'argent et réduisent le temps de réponse, augmentant ainsi la satisfaction des clients.

Fonctions avancées de maintenance à distance sur écrans professionnels :

- Vue d'ensemble du parc sous contrat
- Historique du journal d'erreur
- Information relative à chaque unité
- Statistiques constamment disponibles
- Disponibilité de la majorité des paramètres

De la page d'accueil

État de la connexion de chaque utilisateur d'un seul coup d'œil. 2 options d'affichage : Vue cartographique ou vue sous forme de liste uniquement.

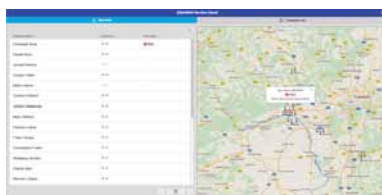

De l'état de l'unité

L'état actuel de l'appareil avec un maximum de 28 paramètres.



Des statistiques

Tableaux de statistiques personnalisables avec un maximum de 71 paramètres. Accessibles à tout moment, avec les informations des 7 derniers jours.

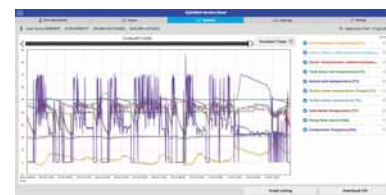

Des paramètres

La plupart des paramètres du système, y compris de l'utilisateur et de l'installateur, contrôlables à distance.



Activation de l'Aquarea Service Cloud

Conditions requises.

Matériel et connexion	Enregistrement utilisateur final	Enregistrement installateur / maintenance
Aquarea CZ-TAW1 Génération J et H	Obtenir un identifiant Panasonic	Obtenir un identifiant de service et de maintenance
Connexion Internet domestique par le biais d'un réseau local sans fil ou filaire	Aquarea Smart Cloud	Aquarea Service Cloud

Connexion de l'unité au Service Cloud Aquarea.

Le processus peut être initié par l'utilisateur final ou par l'installateur.

L'utilisateur final peut sélectionner et modifier le niveau de contrôle de l'installateur à tout moment (4 niveaux).

Enregistrement installateur :

<https://aquarea-service.panasonic.com/>

Enregistrement utilisateur final :

<https://aquarea-smart.panasonic.com/>

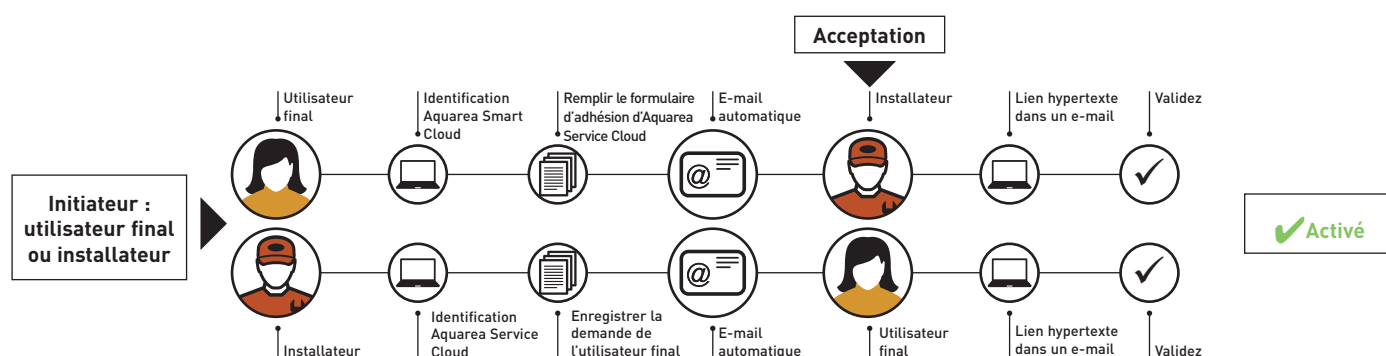

Aquarea Designer

Aquarea Designer

Ce logiciel permet aux concepteurs de systèmes CVC, aux installateurs et aux distributeurs d'identifier la bonne pompe à chaleur pour une application particulière de la gamme Aquarea de Panasonic, de calculer les économies réalisées par rapport aux autres sources de chaleur et de calculer très rapidement les émissions de CO₂.

Grâce à Aquarea Designer de Panasonic, les projets peuvent être développés simplement et facilement, en utilisant les options Quick Design ou Expert Design. Ces options permettent à l'utilisateur de construire les données du projet en suivant un processus simple et progressif et de choisir de produire des rapports (les données du projet comprennent : les formats rapide ou large) sous forme de fichiers HTML ou d'impressions. Pour créer ces rapports, des données sur le projet sont introduites, notamment:

- Zone chauffée
- Besoins en chauffage
- Températures de départ et de retour du chauffage
- Données climatiques (à partir d'un simple menu déroulant), y compris la température extérieure
- Type de ballon d'eau chaude, capacité de stockage et température cible de l'eau chaude

Aquarea Designer, c'est aussi économiser

Aquarea Designer calculera les coûts énergétiques du projet en termes d'eau chaude, de chauffage et de pompage. Il indiquera les durées de fonctionnement des équipements et calculera le COP (coefficient de performance). Il permet ensuite au concepteur de montrer aux clients une comparaison avec d'autres options d'équipement telles que le chauffage par des chaudières à gaz conventionnelles, des systèmes au mazout, au bois, le chauffage électrique standard et les chauffages électriques à accumulation nocturne. Cette comparaison porte sur les coûts d'exploitation, les coûts d'investissement initial et les coûts d'entretien. La comparaison peut également être faite pour les émissions et les économies de CO₂.



Panasonic fournit des logiciels sur mesure qui aident les concepteurs, les installateurs et les revendeurs de systèmes à concevoir et à dimensionner très rapidement des systèmes, à créer des schémas de câblage et à établir des devis en appuyant sur un bouton.

Logiciel de dimensionnement

Ce logiciel permet de déterminer rapidement et facilement les besoins en chauffage des pièces d'un projet. Le calculateur de demande de chauffage aidera à déterminer approximativement la quantité d'énergie nécessaire pour chauffer chaque pièce individuellement. Le résultat en kilowatts vous aidera à choisir le chauffage le mieux adapté à vos besoins.

Images CAD et textes de spécifications

Afin d'apporter une valeur ajoutée dans la conception des projets, Panasonic dispose d'une vaste bibliothèque d'images CAD 2D, d'objets BIM (Building Information Modeling) et de textes de spécifications à utiliser dans Revit.

Panasonic dispose d'une gamme impressionnante de services de soutien pour les concepteurs, les bureaux d'études, les ingénieurs et les distributeurs travaillant sur des projets de pompes à chaleur air-eau.

Tous les outils de soutien sont disponibles dans le club Panasonic PRO (www.panasonicproclub.com).

Parmi de nombreux autres, ce sont les principaux outils pour la conception des projets Aquarea.

Panasonic vous aide à calculer l'étiquette du système www.panasonicproclub.com ou à vous connecter simplement avec votre smartphone au Club PRO en utilisant ce QR code.

Générateur de schémas hydrauliques

Cet outil permet aux clients de choisir le système entre plus de 110 types différents en fonction de leurs besoins d'installation, et ce de manière simple. Il est possible de télécharger la partie hydraulique et électrique en format pdf et en fichier CAD. En outre, il est possible de consulter une liste, une pour chaque type de système, avec les codes Panasonic et les codes de fabricants tiers dont les clients ont besoin pour réaliser l'installation de manière appropriée.

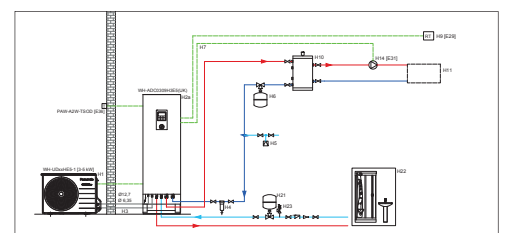

PRO Club 



Contrôles et Connectivité

La connectivité domestique et l'intégration des systèmes de gestion domestique deviennent de plus en plus populaires.

Ces intégrations permettent de contrôler tous les appareils de la maison à partir d'une plateforme commune et aident à optimiser les opérations et les coûts de fonctionnement. Les interfaces Panasonic sont conçues pour fonctionner avec KNX et Modbus, protocoles les plus populaires. Panasonic a également développé une solution de connectivité pour les utilisateurs (Smart Cloud) et les installateurs (Service Cloud) via LAN ou Wi-Fi pour le contrôle et la supervision des appareils.

Connectivité et contrôle via GTB

Une grande flexibilité d'intégration dans vos projets KNX / Modbus permet une surveillance et un contrôle entièrement bidirectionnels de tous les paramètres de fonctionnement.

Référence		Modbus®
	PAW-AW-KNX-H	PAW-AW-MBS-H
Encombrement réduit	✓	✓
Installation rapide et possibilité d'installation cachée	✓	✓
Pas d'alimentation externe nécessaire	✓	✓
Connexion directe à l'unité	✓	✓
Contrôle et surveillance, depuis des capteurs ou des passerelles, des variables internes de l'unité intérieure et des indications et codes d'erreur.	✓ Entièrement interopérable	
Contrôle et surveillance, depuis n'importe quel Master Modbus GTB ou PLC, des variables internes de l'unité intérieure et des codes et messages d'erreur.	✓ Entièrement interopérable	
L'unité Aquarea peut être contrôlée simultanément par la télécommande de l'unité Aquarea et par les équipements Master Modbus et Master KNX.	✓	✓

Ces nouvelles interfaces permettent la surveillance et le contrôle bidirectionnel de tous les paramètres de fonctionnement du contrôle Aquarea, à partir des installations Modbus et KNX.

Compatibilité IFTTT

Aquarea Smart Cloud est compatible avec la solution d'interopérabilité IFTTT offrant ainsi une multitude de possibilités et intégrant Aquarea dans l'univers de la maison connectée.

IF This Then That: le service IFTTT permet à l'utilisateur de déclencher automatiquement des actions sur son système Aquarea à partir d'autres applications, de services Web ou d'appareils.

Concrètement, il vous suffit de lier votre compte Aquarea Smart Cloud à votre compte IFTTT puis de créer vos scénarios et « Applets » personnalisés. Connectez votre Aquarea à votre assistant vocal, obtenez un e-mail si votre Aquarea rencontre une erreur ou passez votre pompe à chaleur en mode chauffage si la température extérieure descend en dessous du niveau spécifié ne sont que quelques exemples parmi les milliers de possibilités qui s'offre à vous.

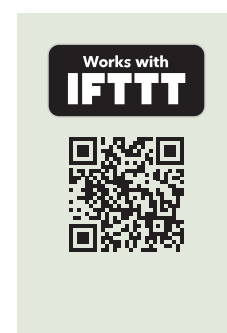

API & Interopérabilité





















Panasonic propose une solution d'interopérabilité via API afin de pouvoir intégrer nos solutions produits à vos solutions logicielles pour une expérience utilisateur enrichie. Contactez votre interlocuteur Panasonic pour en savoir plus et échanger sur vos projets d'intégration.



Solutions de régulation tierces

Les pompes à chaleur Panasonic sont compatibles avec la plupart des thermostats ON/OFF du marché, qu'ils soient connectés ou non.



Gamme de pompes à chaleur Aquarea

		3 kW	5 kW	7 kW
Aquarea Haute Performance	PAC avec ECS intégrée Monophasé			
P. 20	 WH-ADC0309J3E5 WH-ADC0309J3E5B WH-UD03JE5	 WH-ADC0309J3E5 WH-ADC0309J3E5B WH-UD05JE5	 WH-ADC0309J3E5 WH-ADC0309J3E5B WH-UD07JE5	
P. 22	Nouveau All in One Compact Monophasé 	 WH-ADC0309J3E5C ¹⁾ WH-UD03JE5	 WH-ADC0309J3E5C ¹⁾ WH-UD05JE5	 WH-ADC0309J3E5C ¹⁾ WH-UD07JE5
P. 23, 24	Bi-bloc Monophasé 	 WH-SDC0305J3E5 WH-UD03JE5	 WH-SDC0305J3E5 WH-UD05JE5	 WH-SDC0709J3E5 WH-UD07JE5
P. 25	Monobloc Monophasé 		 WH-MDC05J3E5	 WH-MDC07J3E5
Aquarea T-CAP	PAC avec ECS intégrée Monophasé Triphasé			
P. 27				
P. 28	Bi-bloc Monophasé Triphasé 			
P. 29	Monobloc Monophasé Triphasé 			

 Chauffage.  Rafraîchissement.  ECS. WH-__E5 Monophasé // WH-__E8 Triphasé. Les références vertes se réfèrent aux modèles R32. 1) Disponibilité : nous consulter.

9 kW

12 kW

16 kW



WH-ADC0309J3E5
WH-ADC0309J3E5B
WH-UD09JE5-1



WH-ADC0309J3E5C ¹⁾
WH-UD09JE5-1



WH-SDC0709J3E5
WH-UD09JE5-1



WH-SDC12H6E5
WH-UD12HE5



WH-SDC16H6E5
WH-UD16HE5



WH-MDC09J3E5



WH-ADC1216H6E5
WH-UX09HE5
WH-ADC0916H9E8
WH-UX09HE8



WH-ADC1216H6E5
WH-UX12HE5
WH-ADC0916H9E8
WH-UX12HE8



WH-ADC0916H9E8
WH-UX16HE8



WH-SXC09H3E5
WH-UX09HE5
WH-SXC09H3E8
WH-UX09HE8



WH-SXC12H6E5
WH-UX12HE5
WH-SXC12H9E8
WH-UX12HE8



WH-SXC16H9E8
WH-UX16HE8



WH-MXC09H3E5
WH-MXC09H3E8



WH-MXC12H6E5
WH-MXC12H9E8



WH-MXC16H9E8

Gamme Aquarea, technologies et composants de haute qualité

Technologie exclusive U-Vacua™

Panneau d'isolation sous vide (PIV) pour la cuve ECS :

Panasonic U-Vacua™ est un panneau d'isolation sous vide (PIV) à très faible conductivité thermique et dont les performances sont près de 19 fois supérieures à celles de la mousse polyuréthane standard.

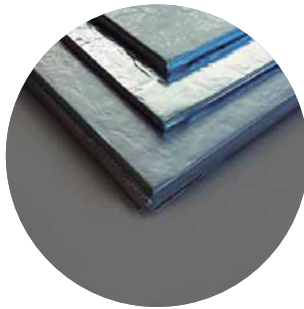

Composants de haute qualité

La nouvelle PAC Aquarea All in One est composée d'un ballon ECS en acier inoxydable type 444 qui lui confère une plus grande résistance aux agressions de l'eau. Cette cuve bénéficie également d'un traitement par passivation réalisé en usine. Ainsi ce dernier ne requière pas d'anode, ce qui simplifie et réduit les coûts d'entretien.

Sont inclus (Aquarea All in One) :

- Ballon de 185 litres en acier inoxydable 444, sans anode
- Pompe à eau à vitesse variable (classe A)
- Filtre à tamis magnétique avec vannes d'isolement
- Vase d'expansion
- Contrôleur de débit à Vortex
- Résistance pour l'appoint électrique
- Soupape de sécurité
- Purgeur d'air automatique
- Vanne 3 voies ECS



Régulation dernière génération

Facilité d'utilisation

- Ecran haute résolution de 3.5 pouces
- Navigation intuitive pour l'installateur et l'utilisateur final

Régulation déportable

- L'interface de régulation peut être déportée en ambiance (jusqu'à 50 mètres) afin de faire office de thermostat
- Sonde d'ambiance intégrée pour réguler en loi d'eau compensée

Multifonctions

- Relève de chaudière (via CZ-NS4P)
- Gestion 1 ou 2 zones (régulation de série sur les modules 2 zones et rajout de la carte CZ-NS4P pour les modules 1 zone)

Sonde extérieure également incluse de série





RDV sur le Panasonic ProClub pour plus de données électriques, frigorifiques et hydrauliques.

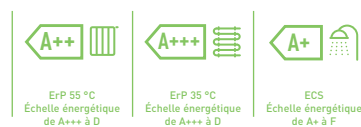

CZ-TAW1
Connexion au Cloud pour le contrôle de l'utilisateur et la télémaintenance du technicien.

Aquaera Haute Performance avec ECS intégrée Génération J Monophasé. Chauffage et rafraîchissement 1 ou 2 zones • R32

		Monophasé (Alimentation de l'unité intérieure)			
Puissance		3 kW	5 kW	7 kW	9 kW
Puissance calorifique / COP (A +7 °C, W 35 °C)	kW / COP	3,20/5,33	5,00/5,00	7,00/4,76	9,00/4,48
Puissance calorifique / COP (A +7 °C, W 55 °C)	kW / COP	3,20/2,81	5,00/2,72	7,00/2,82	8,95/2,78
Puissance calorifique / COP (A +2 °C, W 35 °C)	kW / COP	3,20/3,64	4,20/3,18	6,85/3,41	7,00/3,40
Puissance calorifique / COP (A +2 °C, W 55 °C)	kW / COP	3,20/2,19	4,10/1,99	6,20/2,21	6,30/2,16
Puissance calorifique / COP (A -7 °C, W 35 °C)	kW / COP	3,30/2,80	4,20/2,59	5,60/2,87	6,12/2,78
Puissance calorifique / COP (A -7 °C, W 55 °C)	kW / COP	3,20/1,79	3,55/1,71	5,25/1,94	5,90/1,93
Puissance frigorifique / EER (A 35 °C, W 7 °C)	kW / EER	3,20/3,52	4,50/3,00	6,70/3,03	8,20/2,72
Puissance frigorifique / EER (A 35 °C, W 18 °C)	kW / EER	3,20/4,85	4,80/4,29	6,70/4,72	— / —
Efficacité énergétique saisonnière - Température moyenne de chauffage (W35 °C/W55 °C)	ETA % SCOP	200/136 5,07/3,47	200/136 5,07/3,47	193/130 4,90/3,32	193/130 4,90/3,32
Classe énergétique Température moyenne de chauffage (W35 °C/W55 °C)	A+++ à D	A+++/A++	A+++/A++	A+++/A++	A+++/A++
Efficacité énergétique saisonnière - Température chaude pour chauffage (W35 °C/W55 °C)	ETA % SCOP	245/165 6,20/4,20	245/165 6,20/4,20	227/160 5,75/4,07	227/160 5,75/4,07
Classe énergétique Température chaude pour chauffage (W35 °C/W55 °C)	A+++ à D	A+++/A+++	A+++/A+++	A+++/A+++	A+++/A+++
Efficacité énergétique saisonnière - Température froide pour chauffage (W35 °C/W55 °C)	ETA % SCOP	157/110 4,00/2,83	157/110 4,00/2,83	164/116 4,18/2,98	164/116 4,18/2,98
Classe énergétique Température froide pour chauffage (W35 °C/W55 °C)	A+++ à D	A++/A+	A++/A+	A++/A+	A++/A+
Unité intérieure 1 zone hydrokit		WH-ADC0309J3E5	WH-ADC0309J3E5	WH-ADC0309J3E5	WH-ADC0309J3E5
Unité intérieure 2 zones avec hydrokit intégré		WH-ADC0309J3E5B	WH-ADC0309J3E5B	WH-ADC0309J3E5B	WH-ADC0309J3E5B
Pression sonore	Chaud / froid	dB(A)			
		28/28			
Dimension	H x L x P	mm			
		1800x598x717			
Poids net 1 zone / 2 zones		kg			
		122/130			
Diamètre entrée-sortie chauffage		Pouces			
		R 1½			
Circulateur de classe A	Nombre de vitesses	Vitesse variable			
	Puissance absorbée (Min / Max) W	30/120			
Débit nominal de l'eau de chauffage (ΔT=5 K, 35 °C)		L/min			
		9,20			
Appoint électrique intégré		kW			
		3,00			
Capacité du ballon		L			
		185			
Température d'eau maximale		°C			
		65			
Matériau à l'intérieur du ballon		Acier inoxydable			
Profil de soutirage selon EN16147		L			
Ballon ECS - ERP - Rendement à température moyenne		A+ à F			
Ballon ECS - ERP - Rendement à température chaude		A+ à F			
Ballon ECS - ERP - Rendement à température froide		A+ à F			
Ballon ECS - ERP - ETAS/SCOP à température moyenne		ETA % / SCOP			
		132/3,30			
Ballon ECS - ERP - ETAS/SCOP à température chaude		ETA % / SCOP			
		155/3,88			
Ballon ECS - ERP - ETAS/SCOP à température froide		ETA % / SCOP			
		99/2,48			
Unité extérieure		WH-UD03JE5	WH-UD05JE5	WH-UD07JE5	WH-UD09JE5-1
Puissance sonore à charge partielle	Chaud	dB(A)			
		55			
Puissance sonore à charge totale	Chaud / froid	dB(A)			
		60/61			
Dimension / Poids net	H x L x P	mm / kg			
		622x824x298/37			
Réfrigérant (R32) / CO ₂ Eq.		kg / T			
		0,9/0,608			
Diamètre de tube	Liquide / Gaz	Pouces (mm)			
		1/4 (6,35) / 1/2 (12,70)			
Plage de longueur de tuyauterie / Dénivelé (int./ext.)		m / m			
		3-25/20			
Longueur de tuyauterie pré-chargée / Charge de gaz supplémentaire		m / g/m			
		10/20			
Plage de fonctionnement	Température extérieure	°C			
		-20 ~ +35			
Température de sortie d'eau	Chaud / froid	°C			
		20 ~ 60/5 ~ 20			
Prix HT du kit 1 zone		€			
		6.311			
Prix HT de l'unité intérieure 1 zone		€			
		4.498			
Prix HT du kit 2 zones		€			
		7.548			
Prix HT de l'unité intérieure 2 zones		€			
		5.735			
Prix de l'unité extérieure		€			
		1.813			

Accessoires	Prix HT €
PAW-ADC-PREKIT-1 Kit de pré-installation pour la tuyauterie	508
PAW-ADC-CV150 Cache latéral magnétique décoratif	124
Aquaera Smart Cloud pour le contrôle et la maintenance à distance au moyen d'un réseau sans fil ou filaire	320

Accessoires	Prix HT €
CZ-NS4P Fonctions supplémentaires carte électronique	223
PAW-A2W-RTWIRED Thermostat d'ambiance filaire	134
PAW-A2W-RTWIRELESS Thermostat d'ambiance LCD sans fil	265

Le calcul des coefficients EER et COP est conforme à la norme européenne EN14511. Pression sonore mesurée à 1 m de l'unité extérieure et à 1,5 m de hauteur. Pression sonore du chauffage mesuré à +7 °C (chauffage de l'eau à 55 °C). Isolation testée sous EN12897. Ce produit est conçu pour respecter la directive européenne 98/93 CE relative à la qualité des eaux modifiée par la directive 2015/1787/UE. La durée de vie du produit n'est pas garantie en cas d'utilisation d'eaux souterraines (telles que l'eau de source ou l'eau du puits), d'eau du robinet contenant du sel ou d'autres impuretés, ou dans des zones où l'eau est acide. Les frais de maintenance et de garantie liés à ces cas sont à la charge du client.



CONTRÔLE INTERNET : en option.

PRO Club

RDV sur le Panasonic ProClub pour plus de données électriques, frigorifiques et hydrauliques.

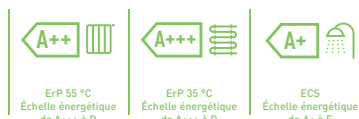

CZ-TAW1
Connexion au Cloud pour le contrôle de l'utilisateur et la télémaintenance du technicien.

Aquarea Haute Performance Compacte avec ECS intégrée Génération J Monophasé. Chauffage et rafraîchissement • R32

		Monophasé (Alimentation de l'unité intérieure)			
Puissance - Données provisoires		3 kW	5 kW	7 kW	9 kW
Puissance calorifique / COP (A +7 °C, W 35 °C)	kW / COP	3,20/5,33	5,00/5,00	7,00/4,76	9,00/4,48
Puissance calorifique / COP (A +7 °C, W 55 °C)	kW / COP	3,20/2,81	5,00/2,72	7,00/2,82	8,95/2,78
Puissance calorifique / COP (A +2 °C, W 35 °C)	kW / COP	3,20/3,64	4,20/3,18	6,85/3,41	7,00/3,40
Puissance calorifique / COP (A +2 °C, W 55 °C)	kW / COP	3,20/2,19	4,10/1,99	6,20/2,21	6,30/2,16
Puissance calorifique / COP (A -7 °C, W 35 °C)	kW / COP	3,30/2,80	4,20/2,59	5,60/2,87	6,12/2,78
Puissance calorifique / COP (A -7 °C, W 55 °C)	kW / COP	3,20/1,79	3,55/1,71	5,25/1,94	5,90/1,93
Puissance frigorifique / EER (A 35 °C, W 7 °C)	kW / EER	3,20/3,52	4,50/3,00	6,70/3,03	8,20/2,72
Puissance frigorifique / EER (A 35 °C, W 18 °C)	kW / EER	3,20/4,85	4,80/4,29	6,70/4,72	9,00/4,18
Efficacité énergétique saisonnière - Température moyenne de chauffage (W35 °C/W55 °C)	ETA %	200/136	200/136	193/130	193/130
	SCOP	5,07/3,47	5,07/3,47	4,90/3,32	4,90/3,32
Classe énergétique Température moyenne de chauffage (W35 °C/W55 °C)	A+++ à D	A+++ / A++	A+++ / A++	A+++ / A++	A+++ / A++
Efficacité énergétique saisonnière - Température chaude pour chauffage (W35 °C/W55 °C)	ETA %	245/165	245/165	227/160	227/160
	SCOP	6,20/4,20	6,20/4,20	5,75/4,07	5,75/4,07
Classe énergétique Température chaude pour chauffage (W35 °C/W55 °C)	A+++ à D	A+++ / A+++	A+++ / A+++	A+++ / A+++	A+++ / A+++
Efficacité énergétique saisonnière - Température froide pour chauffage (W35 °C/W55 °C)	ETA %	157/110	157/110	164/116	164/116
	SCOP	4,00/2,83	4,00/2,83	4,18/2,98	4,18/2,98
Classe énergétique Température froide pour chauffage (W35 °C/W55 °C)	A+++ à D	A++ / A+	A++ / A+	A++ / A+	A++ / A+
Unité intérieure		WH-ADC0309J3E5C	WH-ADC0309J3E5C	WH-ADC0309J3E5C	WH-ADC0309J3E5C
Pression sonore	Chaud / froid	dB(A)		28/28	28/28
Dimension	H x L x P	mm		1650 x 598 x 600	1650 x 598 x 600
Poids net		kg		—	—
Diamètre entrée-sortie chauffage		Pouces		R 1½	R 1½
Circulateur de classe A	Nombre de vitesses	Vitesse variable		Vitesse variable	Vitesse variable
	Puissance absorbée (Min / Max)	W		30/120	30/120
Débit nominal de l'eau de chauffage (ΔT=5 K, 35 °C)	L/min	9,20		14,30	20,10
Appoint électrique intégré	kW	3,00		3,00	3,00
Capacité du ballon	L	185		185	185
Température d'eau maximale	°C	65		65	65
Matériau à l'intérieur du ballon		Acier inoxydable		Acier inoxydable	Acier inoxydable
Profil de soutirage selon EN16147	L	L		L	L
Ballon ECS - ERP - Rendement à température moyenne	A+ à F	A+		A+	A+
Ballon ECS - ERP - Rendement à température chaude	A+ à F	A+		A+	A+
Ballon ECS - ERP - Rendement à température froide	A+ à F	A		A	A
Ballon ECS - ERP - ETAS/SCOP à température moyenne	ETA % / SCOP	132/3,30		132/3,30	120/3,00
Ballon ECS - ERP - ETAS/SCOP à température chaude	ETA % / SCOP	155/3,88		155/3,88	140/3,50
Ballon ECS - ERP - ETAS/SCOP à température froide	ETA % / SCOP	99/2,48		99/2,48	99/2,47
Unité extérieure		WH-UD03JE5	WH-UD05JE5	WH-UD07JE5	WH-UD09JE5-1
Puissance sonore à charge partielle	Chaud	dB(A)		55	59
Puissance sonore à charge totale	Chaud / froid	dB(A)		60/61	64/64
Dimension / Poids net	H x L x P	mm / kg		622 x 824 x 298 / 37	795 x 875 x 320 / 61
Réfrigérant (R32) / CO ₂ Eq.	kg / T	0,9/0,608		0,9/0,608	1,27/0,857
Diamètre de tube	Liquide / Gaz	Pouces (mm)		1/4 (6,35) / 1/2 (12,70)	1/4 (6,35) / 5/8 (15,88)
Plage de longueur de tuyauterie / Dénivelé (int./ext.)	m / m	3-25/20		3-25/20	3-50/30
Longueur de tuyauterie pré-chargée / Charge de gaz supplémentaire	m / g/m	10/20		10/25	10/25
Plage de fonctionnement	Température extérieure	°C		-20 ~ +35	-20 ~ +35
Température de sortie d'eau	Chaud / froid	°C		20 ~ 60/5 ~ 20	20 ~ 60/5 ~ 20
Prix HT du kit	€	6.311		6.632	6.935
Prix HT de l'unité intérieure	€	4.498		4.498	4.498
Prix de l'unité extérieure	€	1.813		2.134	2.950

Accessoires	Prix HT €
CZ-TAW1 Aquarea Smart Cloud pour le contrôle et la maintenance à distance au moyen d'un réseau sans fil ou filaire	320

Accessoires	Prix HT €
CZ-NS4P Fonctions supplémentaires carte électronique	223
PAW-A2W-RTWIRED Thermostat d'ambiance filaire	134
PAW-A2W-RTWIRESLESS Thermostat d'ambiance LCD sans fil	265

1) Sur une échelle de A+++ à D. 2) Sur une échelle de A+ à F. 3) Puissance sonore selon la norme 8112013,81312013 et EN12102-1:2017 à +7 °C.

Le calcul des coefficients EER et COP est conforme à la norme européenne EN14511. * Disponibilité : nous consulter.

Ce produit est conçu pour se conformer à la directive européenne sur la qualité de l'eau 98/83/CE modifiée par 2015/1787/UE. La durée de vie du produit n'est pas garantie dans le cas de l'utilisation des eaux souterraines, telles que l'eau de source ou l'eau de puits, l'utilisation de l'eau du robinet lorsque du sel ou d'autres impuretés y sont présents, ni dans les zones où la qualité de l'eau est acide. Les frais de maintenance et de garantie liés à ces cas sont à la charge du client responsable.



CONTRÔLE INTERNET : en option.



RDV sur le Panasonic ProClub pour plus de données électriques, frigorifiques et hydrauliques.

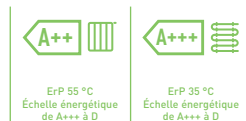

CZ-TAW1
Connexion au Cloud pour le contrôle de l'utilisateur et la télémaintenance du technicien.

Aquarea Haute Performance Bi-bloc Génération J Monophasé. Chauffage et rafraîchissement - SDC • R32

		Monophasé (Alimentation de l'unité intérieure)			
Puissance		3 kW	5 kW	7 kW	9 kW
Puissance calorifique / COP [A +7 °C, W 35 °C]	kW / COP	3,20/5,33	5,00/5,00	7,00/4,76	9,00/4,48
Puissance calorifique / COP [A +7 °C, W 55 °C]	kW / COP	3,20/2,81	5,00/2,72	7,00/2,82	8,95/2,78
Puissance calorifique / COP [A +2 °C, W 35 °C]	kW / COP	3,20/3,64	4,20/3,18	6,85/3,41	7,00/3,40
Puissance calorifique / COP [A +2 °C, W 55 °C]	kW / COP	3,20/2,19	4,10/1,99	6,20/2,21	6,30/2,16
Puissance calorifique / COP [A -7 °C, W 35 °C]	kW / COP	3,30/2,80	4,20/2,59	5,60/2,87	6,12/2,78
Puissance calorifique / COP [A -7 °C, W 55 °C]	kW / COP	3,20/1,79	3,55/1,71	5,25/1,94	5,90/1,93
Puissance frigorifique / EER [A 35 °C, W 7 °C]	kW / EER	3,20/3,52	4,50/3,00	6,70/3,03	8,20/2,72
Puissance frigorifique / EER [A 35 °C, W 18 °C]	kW / EER	3,20/4,85	4,80/4,29	6,70/4,72	9,00 / 4,18
Efficacité énergétique saisonnière - Température moyenne de chauffage (W35 °C/W55 °C)	ETA % SCOP	200/136 5,07/3,47	200/136 5,07/3,47	193/130 4,90/3,32	193/130 4,90/3,32
Classe énergétique Température moyenne de chauffage (W35 °C/W55 °C)	A+++ à D	A+++ / A++	A+++ / A++	A+++ / A++	A+++ / A++
Efficacité énergétique saisonnière - Température chaude pour chauffage (W35 °C/W55 °C)	ETA % SCOP	245/165 6,20/4,20	245/165 6,20/4,20	227/160 5,75/4,07	227/160 5,75/4,07
Classe énergétique Température chaude pour chauffage (W35 °C/W55 °C)	A+++ à D	A+++ / A+++	A+++ / A+++	A+++ / A+++	A+++ / A+++
Efficacité énergétique saisonnière - Température froide pour chauffage (W35 °C/W55 °C)	ETA % SCOP	157/110 4,00/2,83	157/110 4,00/2,83	164/116 4,18/2,98	164/116 4,18/2,98
Classe énergétique Température froide pour chauffage (W35 °C/W55 °C)	A+++ à D	A++ / A+	A++ / A+	A++ / A+	A++ / A+
Unité intérieure		WH-SDC0305J3E5	WH-SDC0305J3E5	WH-SDC0709J3E5	WH-SDC0709J3E5
Pression sonore	Chaud / froid	dB(A)		28/28	30/30
Dimension	H x L x P	mm		892x500x340	892x500x340
Poids net		kg		42	42
Diamètre entrée-sortie chauffage		Pouces		R 1½	R 1½
Circulateur de classe A	Nombre de vitesses	Vitesse variable		Vitesse variable	Vitesse variable
	Puissance absorbée (Min / Max)	W		30/100	33/106
Débit nominal de l'eau de chauffage (ΔT=5 K, 35 °C)		L/min		9,2	14,3
Appoint électrique intégré		kW		3	3
Unité extérieure		WH-UD03JE5	WH-UD05JE5	WH-UD07JE5	WH-UD09JE5-1
Puissance sonore à charge partielle	Chaud	dB(A)		55	59
Puissance sonore à charge totale	Chaud / froid	dB(A)		60/61	64/67
Dimension	H x L x P	mm		622x824x298	795x875x320
Poids net		kg		37	61
Réfrigérant (R32) / CO ₂ Eq.		kg / T		0,9/0,608	1,27/0,857
Diamètre de tube	Liquide / Gaz	Pouces (mm)		1/4 (6,35)/1/2 (12,70)	1/4 (6,35)/1/2 (12,70)
Longueur totale tuyauterie min-max entre UI et UE		m		3-25	3-50
Dénivelé (int./ext.)		m		20	30
Longueur pré-chargeée		m		10	10
Quantité de gaz supplémentaire		g/m		20	25
Plage de fonctionnement	Température extérieure	°C		-20 ~ +35	-20 ~ +35
Température de sortie d'eau	Chaud / froid	°C		20-60/5-20	20-60/5-20
Prix HT du kit		€		4.347	4.668
Prix de l'unité intérieure		€		2.534	3.055
Prix de l'unité extérieure		€		1.813	2.134

Accessoires		Prix HT €
DGC200	Ballon 200L - Acier inoxydable	1.624
PAW-TD20C1E5	Ballon 200L - Acier inoxydable	1.882
PAW-TD30C1E5	Ballon 300L - Acier inoxydable	2.123
PAW-TA20C1E5STD	Ballon 200L - Émaillé	1.322
PAW-TA30C1E5STD	Ballon 300L - Émaillé	1.790
PAW-3WYVLV-HW	Vanne 3 voies pour ballon ECS	183
CZ-NV1	Kit vanne 3 voies pour intérieur du module	416

Accessoires		Prix HT €
PAW-BTANK50L-2	Ballon tampon 50L	457
CZ-TAW1	Aquarea Smart Cloud pour le contrôle et la maintenance à distance au moyen d'un réseau sans fil ou filaire	320
CZ-NS4P	Fonctions supplémentaires carte électronique	223
PAW-A2W-RTWIRED	Thermostat d'ambiance filaire	134
PAW-A2W-RTWIRELESS	Thermostat d'ambiance LCD sans fil	265

Le calcul des coefficients EER et COP est conforme à la norme européenne EN14511. Pression sonore mesurée à 1m de l'unité extérieure et à 1,5m de hauteur.



CONTRÔLE INTERNET : en option.

PRO Club

RDV sur le Panasonic ProClub pour plus de données électriques, frigorifiques et hydrauliques.

 ErP 55°C
Échelle énergétique
de A+++ à D

 ErP 35°C
Échelle énergétique
de A+++ à D

CZ-TAW1

Connexion au Cloud pour le contrôle de l'utilisateur et la télémaintenance du technicien.

Aquarea Haute Performance Bi-bloc Génération H Monophasé. Chauffage et rafraîchissement - SDC • R410A

				Monophasé Chauffage et rafraîchissement	
Puissance		12 kW		16 kW	
Puissance calorifique / COP (A +7 °C, W 35 °C)	kW / COP	12,00/4,74		16,00/4,28	
Puissance calorifique / COP (A +7 °C, W 55 °C)	kW / COP	12,00/2,88		14,50/2,68	
Puissance calorifique / COP (A +2 °C, W 35 °C)	kW / COP	11,40/3,44		13,00/3,28	
Puissance calorifique / COP (A +2 °C, W 55 °C)	kW / COP	9,10/2,20		9,80/2,17	
Puissance calorifique / COP (A -7 °C, W 35 °C)	kW / COP	10,00/2,73		11,40/2,57	
Puissance calorifique / COP (A -7 °C, W 55 °C)	kW / COP	8,20/1,92		9,00/1,82	
Puissance frigorifique / EER (A 35 °C, W 7 °C)	kW / EER	10,00/2,81		12,20/2,56	
Puissance frigorifique / EER (A 35 °C, W 18 °C)	kW / EER	10,00/4,17		12,20/4,12	
Efficacité énergétique saisonnière - Température moyenne de chauffage (W35 °C/W55 °C)	ETA % SCOP	190/134 4,83/3,43		190/130 4,83/3,33	
Classe énergétique Température moyenne de chauffage (W35 °C/W55 °C)		A+++ à D		A+++/A++	
Efficacité énergétique saisonnière - Température chaude pour chauffage (W35 °C/W55 °C)	ETA % SCOP	245/159 6,20/4,05		245/169 6,20/4,30	
Classe énergétique Température chaude pour chauffage (W35 °C/W55 °C)		A+++ à D		A+++/A+++	
Efficacité énergétique saisonnière - Température froide pour chauffage (W35 °C/W55 °C)	ETA % SCOP	168/121 4,28/3,10		168/121 4,28/3,10	
Classe énergétique Température froide pour chauffage (W35 °C/W55 °C)		A+++ à D		A++/A+	
Unité intérieure		WH-SDC12H6E5		WH-SDC16H6E5	
Pression sonore	Chaud / froid	dB(A)	33/33	33/33	
Dimension	H x L x P	mm	892x500x340	892x500x340	
Poids net		kg	44	45	
Diamètre entrée-sortie chauffage		Pouces	R 1½	R 1½	
Circulateur de classe A	Nombre de vitesses		Vitesse variable	Vitesse variable	
	Puissance absorbée (Min / Max)	W	34/110	30/105	
Débit nominal de l'eau de chauffage (ΔT=5 K. 35 °C)		L/min	34,4	45,9	
Appoint électrique intégré		kW	6	6	
Unité extérieure		WH-UD12HE5		WH-UD16HE5	
Puissance sonore à charge partielle	Chaud	dB	65	65	
Puissance sonore à charge totale	Chaud / froid	dB	69/68	72/72	
Dimension	H x L x P	mm	1340x900x320	1340x900x320	
Poids net		kg	101	101	
Réfrigérant (R410A) / CO ₂ Eq.		kg / T	2,55/5,324	2,55/5,324	
Diamètre de tube	Liquide / Gaz	Pouces (mm)	3/8(9,52)/5/8(15,88)	3/8(9,52)/5/8(15,88)	
Longueur totale tuyauterie min-max entre UI et UE		m	3 - 50	3 - 50	
Dénivelé (int./ext).		m	30	30	
Longueur pré-chargée		m	10	10	
Quantité de gaz supplémentaire		g/m	50	50	
Plage de fonctionnement	Température extérieure	°C	-20 - +35	-20 - +35	
Température de sortie d'eau	Chaud / froid	°C	20 - 55/5 - 20	20 - 55/5 - 20	
Prix HT du kit		€	7.974	9.083	
Prix de l'unité intérieure		€	4.016	4.042	
Prix de l'unité extérieure		€	3.958	5.041	

Accessoires		Prix HT €
DGC200	Ballon 200L - Acier inoxydable	1.624
PAW-TD20C1E5	Ballon 200L - Acier inoxydable	1.882
PAW-TD30C1E5	Ballon 300L - Acier inoxydable	2.123
PAW-TA20C1E5STD	Ballon 200L - Émaillé	1.322
PAW-TA30C1E5STD	Ballon 300L - Émaillé	1.790
PAW-3WYVLV-HW	Vanne 3 voies pour ballon ECS	183
CZ-NV1	Kit vanne 3 voies pour intérieur du module	416

Accessoires		Prix HT €
PAW-BTANK50L-2	Ballon tampon 50L	457
CZ-TAW1	Aquarea Smart Cloud pour le contrôle et la maintenance à distance au moyen d'un réseau sans fil ou filaire	320
CZ-NS4P	Fonctions supplémentaires carte électronique	223
PAW-A2W-RTWIRED	Thermostat d'ambiance filaire	134
PAW-A2W-RTWIRELESS	Thermostat d'ambiance LCD sans fil	265

Le calcul des coefficients EER et COP est conforme à la norme européenne EN14511. Pression sonore mesurée à 1 m de l'unité extérieure et à 1,5 m de hauteur. Pression sonore du chauffage mesuré à +7 °C (chauffage de l'eau à 55 °C).



CONTRÔLE INTERNET : en option. Good Design Award 2017 Unités intérieures PAC avec ECS intégrée et bi-bloc Génération H récompensées par la Good Design Award 2017.

PRO Club

RDV sur le Panasonic ProClub pour plus de données électriques, frigorifiques et hydrauliques.

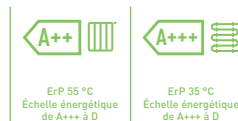
CZ-TAW1
 Connexion au Cloud pour le contrôle de l'utilisateur et la télémaintenance du technicien.

NOUVEAU Aquarea Haute Performance Monobloc Génération J Monophasé. Chauffage et rafraîchissement - MDC • R32

		Monophasé chauffage et rafraîchissement			
Unité extérieure		WH-MDC05J3E5	WH-MDC07J3E5	WH-MDC09J3E5	
Puissance calorifique / COP (A +7 °C, W 35 °C)	kW / COP	5,00/5,08	7,00/4,76	9,00/4,48	
Puissance calorifique / COP (A +7 °C, W 55 °C)	kW / COP	5,00/3,01	7,00/2,82	8,95/2,78	
Puissance calorifique / COP (A +2 °C, W 35 °C)	kW / COP	5,00/3,57	7,00/3,40	7,45/3,13	
Puissance calorifique / COP (A +2 °C, W 55 °C)	kW / COP	5,00/2,27	6,30/2,16	7,00/2,12	
Puissance calorifique / COP (A -7 °C, W 35 °C)	kW / COP	5,00/2,78	6,80/2,81	7,50/2,63	
Puissance calorifique / COP (A -7 °C, W 55 °C)	kW / COP	5,00/1,85	6,30/1,86	7,00/1,80	
Puissance frigorifique / EER (A 35 °C, W 7 °C)	kW / EER	5,00/3,31	7,00/3,06	9,00/2,71	
Puissance frigorifique / EER (A 35 °C, W 18 °C)	kW / EER	5,00/5,05	7,00/4,73	9,00/4,25	
Efficacité énergétique saisonnière - Température moyenne de chauffage (W35 °C/W55 °C)	ETA %	202/142	193/130	193/130	
	SCOP	5,12/3,63	4,90/3,32	4,90/3,32	
Classe énergétique Température moyenne de chauffage (W35 °C/W55 °C)	A+++ à D	A+++ / A++	A+++ / A++	A+++ / A++	
	ETA %	237/165	227/160	227/160	
Efficacité énergétique saisonnière - Température chaude pour chauffage (W35 °C/W55 °C)	SCOP	6,00/4,20	5,75/4,07	5,75/4,07	
	A+++ à D	A+++ / A+++	A+++ / A+++	A+++ / A+++	
Efficacité énergétique saisonnière - Température froide pour chauffage (W35 °C/W55 °C)	ETA %	160/115	164/116	164/116	
	SCOP	4,08/2,95	4,18/2,98	4,18/2,98	
Classe énergétique Température froide pour chauffage (W35 °C/W55 °C)	A+++ à D	A++ / A+	A++ / A+	A++ / A+	
Puissance sonore à charge partielle	Chaud	dB(A)	59	59	59
Puissance sonore à charge totale	Chaud / froid	dB(A)	64/65	68/67	69/68
Dimension	H x L x P	mm	865 x 1283 x 320	865 x 1283 x 320	865 x 1283 x 320
Poids net		kg	99	104	104
Réfrigérant (R32) / CO ₂ Eq. ¹⁾		kg / T	1,3/0,878	1,3/0,878	1,3/0,878
Diamètre entrée-sortie chauffage		Pouces	R 1½	R 1½	R 1½
Circulateur	Nombre de vitesses		Vitesse variable	Vitesse variable	Vitesse variable
	Puissance absorbée (Min / Max)	W	34/96	36/100	39/108
Débit nominal de l'eau de chauffage (ΔT=5 K. 35 °C)		L/min	14,3	20,1	25,8
Appoint électrique intégré		kW	3	3	3
Puissance absorbée	Chaud	kW	0,985	1,47	2,01
	Froid	kW	1,51	2,29	3,32
Intensité de démarrage et fonctionnement	Chaud	A	4,7	7,0	9,3
	Froid	A	7,0	10,5	14,7
Intensité 1		A	12	17	17
Intensité 2		A	13	13	13
Plage de fonctionnement (température extérieure)	Chaud	°C	-20 ~ 35	-20 ~ 35	-20 ~ 35
	Froid	°C	10 ~ 43	10 ~ 43	10 ~ 43
Température de sortie d'eau	Chaud	°C	20 ~ 60	20 ~ 60	20 ~ 60
	Froid	°C	5 ~ 20	5 ~ 20	5 ~ 20
Prix HT de l'unité extérieure		€	4.517	4.720	4.979

Accessoires		Prix HT €
DGC200	Ballon 200L - Acier inoxydable	1.624
PAW-TD20C1E5	Ballon 200L - Acier inoxydable	1.882
PAW-TD30C1E5	Ballon 300L - Acier inoxydable	2.123
PAW-TA20C1E5STD	Ballon 200L - Émaillé	1.322
PAW-TA30C1E5STD	Ballon 300L - Émaillé	1.790
PAW-TD20B8E3-2	Ballon Combo 185 L + 80 L - Émaillé	4.263
PAW-TD23B6E5	Ballon Combo 230 L + 60 L - Acier inoxydable	6.024

Accessoires		Prix HT €
PAW-3WYVLV-HW	Vanne 3 voies pour ballon ECS	183
PAW-BTANK50L-2	Ballon tampon 50L	457
CZ-TAW1	Aquarea Smart Cloud pour le contrôle et la maintenance à distance au moyen d'un réseau sans fil ou filaire	320
CZ-TAW1-CBL	Câble d'extension de 10 m pour CZ-TAW1	71
PAW-A2W-RTWIRED	Thermostat d'ambiance filaire	134
PAW-A2W-RTWIRELESS	Thermostat d'ambiance LCD sans fil	265

Le calcul des coefficients EER et COP est conforme à la norme européenne EN14511. Pression sonore mesurée à 1 m de l'unité extérieure et à 1,5 m de hauteur. Pression sonore du chauffage mesuré à +7 °C (chauffage de l'eau à 55 °C).

1) Les modèles WH-MDC sont hermétiquement étanches.*Disponible en mai 2020.



CONTRÔLE INTERNET : en option.

Technologie T-CAP : performances exceptionnelles pour la rénovation

Technologie T-CAP : maintien de puissance

La Technologie Total CAPacity est une exclusivité Panasonic. La réinjection de fluide avant l'aspiration du compresseur permet de conserver une puissance constante. Plus besoin de surdimensionner !

LE PLUS PANASONIC : maintien de 100% de la puissance et de la température sans appoint électrique jusqu'à -20 °C extérieure.

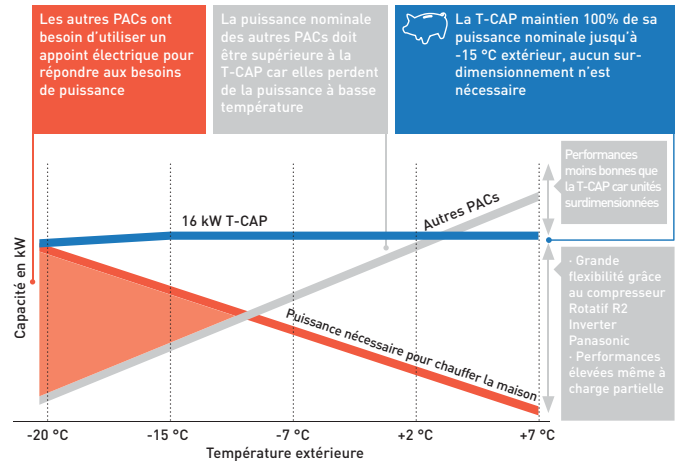

Des performances inégalées

Des COP qui restent élevées même à basse température extérieure.

Température d'eau 60 °C

Les pompes à chaleur T-CAP délivrent une température de sortie d'eau jusqu'à 60 °C. Idéal pour le remplacement d'une ancienne chaudière (fioul ou gaz) ou d'une pompe à chaleur.

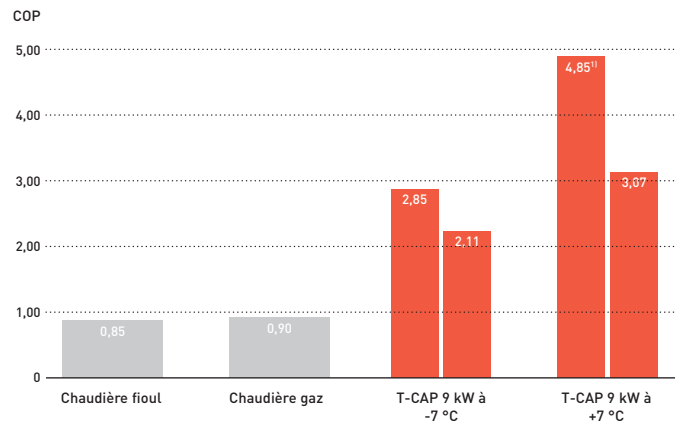

Contrôleur d'installation en cascade

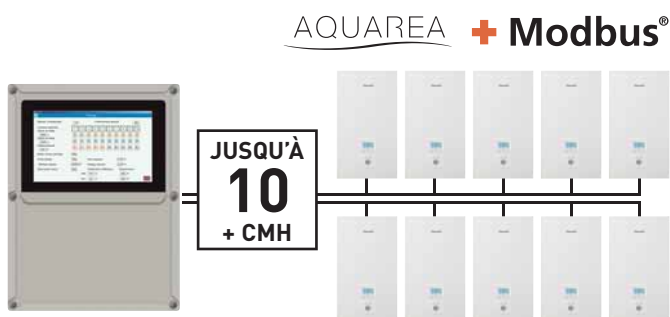

Jusqu'à 10 Aquarea en cascade : PAW-A2W-CMH

- Jusqu'à 10 PAC (équilibre des heures de travail)
- 3x dispositifs M-BUS connectables (pour compteur de chaleur et/ou voltmètre)
- Fonctions photovoltaïques de demande (similaire à HPM + contrôle du signal de demande 0-10 V)
- Peut contrôler des vannes 3 voies pour le rafraîchissement (2 ballons tampons)
- IP MODBUS pour communication GTB
- Logique de contrôle ECS
- Écran tactile avec informations sur la pompe à chaleur
- Tous les composants dans un seul boîtier



RDV sur le Panasonic ProClub pour plus de données électriques, frigorifiques et hydrauliques.

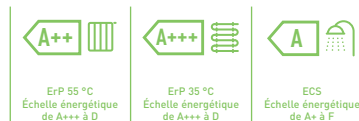

CZ-TAW1
Connexion au Cloud pour le contrôle de l'utilisateur et la télémaintenance du technicien.

Aquarea T-CAP avec ECS intégrée Génération H Monophasé / Triphasé. Chauffage et rafraîchissement • R410A

	Monophasé (Alimentation de l'unité intérieure)		Triphasé (Alimentation de l'unité intérieure)			
	9 kW	12 kW	9 kW	12 kW	16 kW	
Puissance calorifique / COP [A +7 °C, W 35 °C]	kW / COP	9,00/4,84	12,00/4,74	9,00/4,84	12,00/4,74	16,00/4,28
Puissance calorifique / COP [A +7 °C, W 55 °C]	kW / COP	9,00/2,94	12,00/2,88	9,00/2,94	12,00/2,88	16,00/2,71
Puissance calorifique / COP [A +2 °C, W 35 °C]	kW / COP	9,00/3,59	12,00/3,44	9,00/3,59	12,00/3,44	16,00/3,10
Puissance calorifique / COP [A +2 °C, W 55 °C]	kW / COP	9,00/2,21	12,00/2,19	9,00/2,21	12,00/2,19	16,00/2,13
Puissance calorifique / COP [A -7 °C, W 35 °C]	kW / COP	9,00/2,85	12,00/2,72	9,00/2,85	12,00/2,72	16,00/2,49
Puissance calorifique / COP [A -7 °C, W 55 °C]	kW / COP	9,00/2,02	12,00/1,92	9,00/2,02	12,00/1,92	16,00/1,86
Puissance frigorifique / EER [A 35 °C, W 7 °C]	kW / EER	7,00/3,17	10,00/2,81	7,00/3,17	10,00/2,81	12,20/2,57
Puissance frigorifique / EER [A 35 °C, W 18 °C]	kW / EER	7,00/5,19	10,00/5,13	7,00/5,19	10,00/5,13	12,20/3,49
Efficacité énergétique saisonnière - Température moyenne de chauffage [W35 °C/W55 °C]	ETA %	181/130	170/130	181/130	170/130	160/125
	SCOP	4,60/3,33	4,33/3,33	4,60/3,33	4,33/3,33	4,08/3,20
Classe énergétique Température moyenne de chauffage [W35 °C/W55 °C]	A+++ à D	A+++/A++	A++/A++	A+++/A++	A++/A++	A++/A++
Efficacité énergétique saisonnière - Température chaude pour chauffage [W35 °C/W55 °C]	ETA %	235/158	231/158	235/158	231/158	231/159
	SCOP	5,95/4,03	5,85/4,03	5,95/4,03	5,85/4,03	5,85/4,05
Classe énergétique Température chaude pour chauffage [W35 °C/W55 °C]	A+++ à D	A+++/A+++	A+++/A+++	A+++/A+++	A+++/A+++	A+++/A+++
Efficacité énergétique saisonnière - Température froide pour chauffage [W35 °C/W55 °C]	ETA %	160/125	160/125	160/125	160/125	150/125
	SCOP	4,08/3,20	4,08/3,20	4,08/3,20	4,08/3,20	3,83/3,20
Classe énergétique Température froide pour chauffage [W35 °C/W55 °C]	A+++ à D	A++/A++	A++/A++	A++/A++	A++/A++	A++/A++
Unité intérieure		WH-ADC1216H6E5	WH-ADC1216H6E5	WH-ADC0916H9E8	WH-ADC0916H9E8	WH-ADC0916H9E8
Pression sonore	Chaud / froid	dB(A)		33/33	33/33	33/33
Dimension / Poids net	H x L x P	mm / kg		1800x598x717/124	1800x598x717/124	1800x598x717/126
Diamètre entrée-sortie chauffage		Pouces		R 1¼	R 1¼	R 1¼
Circulateur de classe A	Nombre de vitesses	Vitesse variable		Vitesse variable	Vitesse variable	Vitesse variable
	Puissance absorbée (Min / Max)	W		36/152	36/152	36/152
Débit nominal de l'eau de chauffage (ΔT=5 K, 35 °C)	L/min	25,8	34,4	25,8	34,4	45,9
Appoint électrique intégré	kW	6	6	9	9	9
Capacité du ballon	L	185	185	185	185	185
Température d'eau maximale	°C	65	65	65	65	65
Matériau à l'intérieur du ballon		Acier inoxydable		Acier inoxydable	Acier inoxydable	Acier inoxydable
Profil de soutirage selon EN16147		L		L	L	L
Ballon ECS - ERP - Rendement à température moyenne	A+ à F	A		A	A	A
Ballon ECS - ERP - Rendement à température chaude	A+ à F	A		A	A	A
Ballon ECS - ERP - Rendement à température froide	A+ à F	A		A	A	B
Ballon ECS - ERP - ETAS/SCOP à température moyenne	ETA % / SCOP	95/2,38		95/2,38	95/2,38	91/2,28
Ballon ECS - ERP - ETAS/SCOP à température chaude	ETA % / SCOP	110/2,75		110/2,75	110/2,75	107/2,68
Ballon ECS - ERP - ETAS/SCOP à température froide	ETA % / SCOP	75/1,88		75/1,88	75/1,88	72/1,88
Unité extérieure		WH-UX09HE5	WH-UX12HE5	WH-UX09HE8	WH-UX12HE8	WH-UX16HE8
Puissance sonore à charge partielle	Chaud	dB(A)		66	66	67
Puissance sonore à charge totale	Chaud / froid	dB(A)		68/67	69/68	72/71
Dimension / Poids net	H x L x P	mm / kg		1340x900x320/101	1340x900x320/101	1340x900x320/118
Réfrigérant [R410A] / CO ₂ Eq.	kg / T	2,85/5,951		2,85/5,951	2,85/5,951	2,90/6,055
Diamètre de tube	Liquide / Gaz	Pouces (mm)		3/8(9,52)/5/8(15,88)	3/8(9,52)/5/8(15,88)	3/8(9,52)/5/8(15,88)
Plage de longueur de tuyauterie / Dénivelé (int./ext.)	m / m	3-30/20		3-30/20	3-30/20	3-30/20
Longueur de tuyauterie pré-chargée / Charge de gaz supplémentaire	m / g/m	10/50		10/50	10/50	10/50
Plage de fonctionnement	Température extérieure	°C		-28~+35	-28~+35	-28~+35
Température de sortie d'eau	Chaud / froid	°C		20-60/5-20	20-60/5-20	20-60/5-20
Prix HT du kit		€		9.718	10.555	10.358
Prix de l'unité intérieure		€		5.907	5.907	6.458
Prix de l'unité extérieure		€		3.811	4.648	3.900

Accessoires	Prix HT €
PAW-ADC-PREKIT-H Kit de pré-installation pour la tuyauterie	508
PAW-ADC-CV150 Cache latéral magnétique décoratif	124
CZ-TAW1 Aquarea Smart Cloud pour le contrôle et la maintenance à distance au moyen d'un réseau sans fil ou filaire	320

Accessoires	Prix HT €
CZ-NS4P Fonctions supplémentaires carte électronique	223
PAW-A2W-RTWIRED Thermostat d'ambiance filaire	134
PAW-A2W-RTWIRELESS Thermostat d'ambiance LCD sans fil	265

Le calcul des coefficients EER et COP est conforme à la norme européenne EN14511. Pression sonore mesurée à 1 m de l'unité extérieure et à 1,5 m de hauteur. Pression sonore du chauffage mesurée à +7 °C (chauffage de l'eau à 55 °C). Isolation testée sous EN12897.

Ce produit est conçu pour respecter la directive européenne 98/93 CE relative à la qualité des eaux modifiée par la directive 2015/1787/UE. La durée de vie du produit n'est pas garantie en cas d'utilisation d'eaux souterraines (telles que l'eau de source ou l'eau du puits), d'eau du robinet contenant du sel ou d'autres impuretés, ou dans des zones où l'eau est acide. Les frais de maintenance et de garantie liés à ces cas sont à la charge du client.



CONTRÔLE INTERNET : en option. Good Design Award 2017 Unités intérieures PAC avec ECS intégrée et bi-bloc Génération H récompensées par la Good Design Award 2017.



RDV sur le Panasonic ProClub pour plus de données électriques, frigorifiques et hydrauliques.



CZ-TAW1
Connexion au Cloud pour le contrôle de l'utilisateur et la télémaintenance du technicien.

Aquarea T-CAP Bi-bloc Génération H Monophasé / Triphasé. Chauffage et rafraîchissement - SXC • R410A

	Monophasé (Alimentation de l'unité intérieure)			Triphasé (Alimentation de l'unité intérieure)		
		9 kW	12 kW	9 kW	12 kW	16 kW
Puissance						
Puissance calorifique / COP (A +7 °C, W 35 °C)	kW / COP	9,00/4,84	12,00/4,74	9,00/4,84	12,00/4,74	16,00/4,28
Puissance calorifique / COP (A +7 °C, W 55 °C)	kW / COP	9,00/2,94	12,00/2,88	9,00/2,94	12,00/2,88	16,00/2,71
Puissance calorifique / COP (A +2 °C, W 35 °C)	kW / COP	9,00/3,59	12,00/3,44	9,00/3,59	12,00/3,44	16,00/3,10
Puissance calorifique / COP (A +2 °C, W 55 °C)	kW / COP	9,00/2,21	12,00/2,19	9,00/2,21	12,00/2,19	16,00/2,13
Puissance calorifique / COP (A -7 °C, W 35 °C)	kW / COP	9,00/2,85	12,00/2,72	9,00/2,85	12,00/2,72	16,00/2,49
Puissance calorifique / COP (A -7 °C, W 55 °C)	kW / COP	9,00/2,02	12,00/1,92	9,00/2,02	12,00/1,92	16,00/1,86
Puissance frigorifique / EER (A 35 °C, W 7 °C)	kW / EER	7,00/3,17	10,00/2,81	7,00/3,17	10,00/2,81	12,20/2,57
Puissance frigorifique / EER (A 35 °C, W 18 °C)	kW / EER	7,00/5,19	10,00/5,13	7,00/5,19	10,00/5,13	12,20/3,49
Efficacité énergétique saisonnière - Température moyenne de chauffage (W35 °C/W55 °C)	ETA %	181/130	170/130	181/130	170/130	160/125
	SCOP	4,60/3,33	4,33/3,33	4,60/3,33	4,33/3,33	4,08/3,20
Classe énergétique Température moyenne de chauffage (W35 °C/W55 °C)		A+++ à D	A+++/A++	A+++/A++	A++/A++	A++/A++
Efficacité énergétique saisonnière - Température chaude pour chauffage (W35 °C/W55 °C)	ETA %	235/158	231/158	235/158	231/158	231/159
	SCOP	5,95/4,03	5,85/4,03	5,95/4,03	5,85/4,03	5,85/4,05
Classe énergétique Température chaude pour chauffage (W35 °C/W55 °C)		A+++ à D	A+++/A+++	A+++/A+++	A+++/A+++	A+++/A+++
Efficacité énergétique saisonnière - Température froide pour chauffage (W35 °C/W55 °C)	ETA %	160/125	160/125	160/125	160/125	150/125
	SCOP	4,08/3,20	4,08/3,20	4,08/3,20	4,08/3,20	3,83/3,20
Classe énergétique Température froide pour chauffage (W35 °C/W55 °C)		A+++ à D	A++/A++	A++/A++	A++/A++	A++/A++
Unité intérieure		WH-SXC09H3E5	WH-SXC12H6E5	WH-SXC09H3E8	WH-SXC12H9E8	WH-SXC16H9E8
Pression sonore	Chaud / froid	dB(A)		33/33		
Dimension	H x L x P	mm		892x500x340		
Poids net		kg		43		
Diamètre entrée-sortie chauffage		Pouces		R 1½		
Circulateur de classe A	Nombre de vitesses	Vitesse variable		Vitesse variable		
	Puissance absorbée (Min / Max)	W		32/102		
Débit nominal de l'eau de chauffage (ΔT=5 K. 35 °C)		L/min		25,8		
Appoint électrique intégré		kW		3		
Unité extérieure		WH-UX09HE5	WH-UX12HE5	WH-UX09HE8	WH-UX12HE8	WH-UX16HE8
Puissance sonore à charge partielle	Chaud	dB(A)		66		
Puissance sonore à charge totale	Chaud / froid	dB(A)		68/67		
Dimension	H x L x P	mm		1340x900x320		
Poids net		kg		101		
Réfrigérant (R410A) / CO ₂ Eq.		kg / T		2,85/5,951		
Diamètre de tube	Liquide / Gaz	Pouces (mm)		3/8(9,52)/5/8(15,88)		
Longueur totale tuyauterie min-max entre UI et UE		m		3-30		
Dénivelé (int./ext.)		m		30		
Longueur pré-chargée		m		10		
Quantité de gaz supplémentaire		g/m		50		
Plage de fonctionnement	Température extérieure	°C		-28 ~ +35		
Température de sortie d'eau	Chaud / froid	°C		20-60/5-20		
Prix HT du kit		€		7.491		
Prix de l'unité intérieure		€		3.680		
Prix de l'unité extérieure		€		3.811		

Accessoires	Prix HT €
DGC200 Ballon 200L - Acier inoxydable	1.624
PAW-TD20C1E5 Ballon 200L - Acier inoxydable	1.882
PAW-TD30C1E5 Ballon 300L - Acier inoxydable	2.123
PAW-TA20C1E5STD Ballon 200L - Émaillé	1.322
PAW-TA30C1E5STD Ballon 300L - Émaillé	1.790
PAW-3WYVLV-HW Vanne 3 voies pour ballon ECS	183
CZ-NV1 Kit vanne 3 voies pour intérieur du module	416

Accessoires	Prix HT €
PAW-BTANK50L-2 Ballon tampon 50L	457
CZ-TAW1 Aquarea Smart Cloud pour le contrôle et la maintenance à distance au moyen d'un réseau sans fil ou filaire	320
CZ-NS4P Fonctions supplémentaires carte électronique	223
PAW-A2W-RTWIRED Thermostat d'ambiance filaire	134
PAW-A2W-RTWIRELESS Thermostat d'ambiance LCD sans fil	265

Le calcul des coefficients EER et COP est conforme à la norme européenne EN14511. Pression sonore mesurée à 1 m de l'unité extérieure et à 1,5 m de hauteur. Pression sonore du chauffage mesuré à +7 °C (chauffage de l'eau à 55 °C).



CONTRÔLE INTERNET : en option. Good Design Award 2017 Unités intérieures PAC avec ECS intégrée et bi-bloc Génération H décompensées par la Good Design Award 2017.

PRO Club

RDV sur le Panasonic ProClub pour plus de données électriques, frigorifiques et hydrauliques.

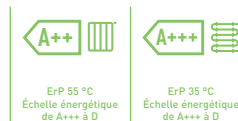

CZ-TAW1
Connexion au Cloud pour le contrôle de l'utilisateur et la télémaintenance du technicien.

Aquarea T-CAP Monobloc Génération H Monophasé / Triphasé. Chauffage et rafraîchissement - MXC • R410A

Unité extérieure		Monophasé			Triphasé	
		WH-MXC09H3E5	WH-MXC12H6E5	WH-MXC09H3E8	WH-MXC12H9E8	WH-MXC16H9E8
Puissance calorifique / COP (A +7 °C, W 35 °C)	kW / COP	9,00/4,84	12,00/4,74	9,00/4,84	12,00/4,74	16,00/4,28
Puissance calorifique / COP (A +7 °C, W 55 °C)	kW / COP	9,00/2,94	12,00/2,88	9,00/2,94	12,00/2,88	16,00/2,71
Puissance calorifique / COP (A +2 °C, W 35 °C)	kW / COP	9,00/3,59	12,00/3,44	9,00/3,59	12,00/3,44	16,00/3,10
Puissance calorifique / COP (A +2 °C, W 55 °C)	kW / COP	9,00/2,21	12,00/2,19	9,00/2,21	12,00/2,19	16,00/2,13
Puissance calorifique / COP (A -7 °C, W 35 °C)	kW / COP	9,00/2,85	12,00/2,72	9,00/2,85	12,00/2,72	16,00/2,49
Puissance calorifique / COP (A -7 °C, W 55 °C)	kW / COP	9,00/2,02	12,00/1,92	9,00/2,02	12,00/1,92	16,00/1,86
Puissance frigorifique / EER (A 35 °C, W 7 °C)	kW / EER	7,00/3,17	10,00/2,81	7,00/3,17	10,00/2,81	12,20/2,56
Puissance frigorifique / EER (A 35 °C, W 18 °C)	kW / EER	7,00/5,19	10,00/5,13	7,00/5,19	10,00/5,13	12,20/3,49
Efficacité énergétique saisonnière - Température moyenne de chauffage (W35 °C/W55 °C)	ETA %	181/130	170/130	181/130	170/130	160/125
	SCOP	4,60/3,33	4,33/3,33	4,60/3,33	4,33/3,33	4,08/3,20
Classe énergétique Température moyenne de chauffage (W35 °C/W55 °C)		A+++ à D	A+++/A++	A++/A++	A++/A++	A++/A++
Efficacité énergétique saisonnière - Température chaude pour chauffage (W35 °C/W55 °C)	ETA %	235/158	231/158	235/158	231/158	231/159
	SCOP	5,95/4,03	5,85/4,03	5,95/4,03	5,85/4,03	5,85/4,05
Classe énergétique Température chaude pour chauffage (W35 °C/W55 °C)		A+++ à D	A+++/A+++	A+++/A+++	A+++/A+++	A+++/A+++
Efficacité énergétique saisonnière - Température froide pour chauffage (W35 °C/W55 °C)	ETA %	160/125	160/125	160/125	160/125	150/125
	SCOP	4,08/3,20	4,08/3,20	4,08/3,20	4,08/3,20	3,83/3,20
Classe énergétique Température froide pour chauffage (W35 °C/W55 °C)		A+++ à D	A++/A++	A++/A++	A++/A++	A++/A++
Puissance sonore à charge partielle	Chaud	dB(A)	65	65	65	66
Puissance sonore à charge totale	Chaud / froid	dB(A)	68/67	69/68	68/67	69/68
Dimension	H x L x P	mm	1410 x 1283 x 320	1410 x 1283 x 320	1410 x 1283 x 320	1410 x 1283 x 320
Poids net		kg	142	142	151	164
Réfrigérant (R410A) / CO ₂ Eq. ¹⁾		kg / T	2,30/4,802	2,30/4,802	2,30/4,802	2,35/4,907
Diamètre entrée-sortie chauffage		Pouces	R1½	R1½	R1½	R1½
Circulateur	Nombre de vitesses		Vitesse variable	Vitesse variable	Vitesse variable	Vitesse variable
	Puissance absorbée (Min / Max)	W	32/102	34/110	32/102	34/110
Débit nominal de l'eau de chauffage (ΔT=5 K. 35 °C)		L/min	25,8	34,4	25,8	34,4
Appoint électrique intégré		kW	3	6	3	9
Puissance absorbée	Chaud	kW	1,86	2,53	1,86	2,53
	Froid	kW	2,21	3,56	2,21	3,56
Intensité de démarrage et fonctionnement	Chaud	A	8,8	11,7	3,0	4,0
	Froid	A	10,4	16,5	3,5	5,3
Intensité 1		A	29,0	29,0	14,7	11,9
Intensité 2		A	13,0	26,0	13,0	13,0
Plage de fonctionnement	Température extérieure	°C	-20 ~ +35	-20 ~ +35	-20 ~ +35	-20 ~ +35
Température de sortie d'eau	Chaud	°C	20 ~ 60	20 ~ 60	20 ~ 60	20 ~ 60
	Froid	°C	5 ~ 20	5 ~ 20	5 ~ 20	5 ~ 20
Prix HT de l'unité extérieure		€	7.524	7.910	7.610	8.037

Accessoires		Prix HT €
DGC200	Ballon 200L - Acier inoxydable	1.624
PAW-TD20C1E5	Ballon 200L - Acier inoxydable	1.882
PAW-TD30C1E5	Ballon 300L - Acier inoxydable	2.123
PAW-TA20C1E5STD	Ballon 200L - Émaillé	1.322
PAW-TA30C1E5STD	Ballon 300L - Émaillé	1.790
PAW-TD20B8E3-2	Ballon Combo 185 L + 80 L - Émaillé	4.263
PAW-TD23B6E5	Ballon Combo 230 L + 60 L - Acier inoxydable	6.024

Accessoires		Prix HT €
PAW-3WYVLV-HW	Vanne 3 voies pour ballon ECS	183
PAW-BTANK50L-2	Ballon tampon 50L	457
CZ-TAW1	Aquarea Smart Cloud pour le contrôle et la maintenance à distance au moyen d'un réseau sans fil ou filaire	320
CZ-TAW1-CBL	Câble d'extension de 10 m pour CZ-TAW1	71
PAW-A2W-RTWIRED	Thermostat d'ambiance filaire	134
PAW-A2W-RTWIRELESS	Thermostat d'ambiance LCD sans fil	265

Le calcul des coefficients EER et COP est conforme à la norme européenne EN14511. Pression sonore mesurée à 1 m de l'unité extérieure et à 1,5 m de hauteur. Pression sonore du chauffage mesuré à +7 °C (chauffage de l'eau à 55 °C).

1) Les modèles WH-MDC sont hermétiquement étanches.



CONTRÔLE INTERNET : en option.

PACi avec module hydraulique - R32

Panasonic présente son module hydraulique à haut rendement pour la gamme PACi. En ajoutant des options hydroniques, cette solution révolutionnaire offre une solution de pompe à chaleur air-eau de haute puissance - 20 et 25 kW - pour les applications résidentielles.

TEMPÉRATURES DE SORTIE D'EAU
RAFRAÎCHISSEMENT : 5 ~ 15 °C
CHAUFFAGE : 35 ~ 50 °C



1 Une solution économique

- Classe d'efficacité énergétique A+++ (échelle de A+++ à D)
- Gain de rentabilité pour les projets nécessitant une haute capacité (grandes applications résidentielles, rénovation)

2 Une installation compacte et flexible

- 2 installations possibles (murale / au sol)
- Unité légère, compacte, de 27 kg seulement

3 Une installation et une maintenance faciles

- Montage rapide
- Contrôleur de débit inclus de série
- Accès direct au boîtier électrique

Une installation compacte et flexible

Unité compacte et légère.

- Seulement 205 mm de profondeur : parfait pour un espace limité
- Conception légère, de 27 kg uniquement, ce qui facilite la manipulation et le positionnement de l'unité
- Longueur maximum totale de tuyauterie de réfrigérant : 90 m*

* 90m pour PAW-200W5APAC.



Exemple de système

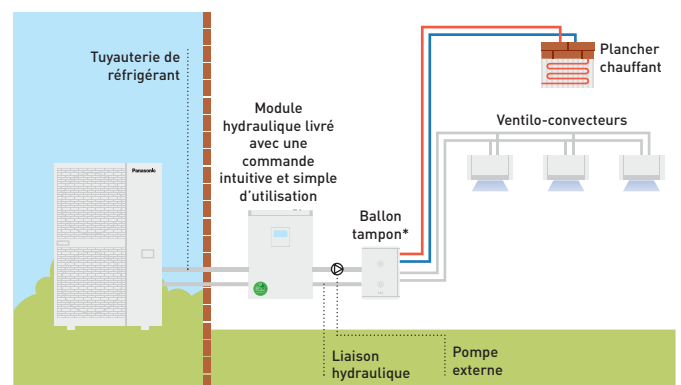

* Volume minimum du ballon tampon: 10 L/kW. ** Le schéma est uniquement à titre indicatif

2 possibilités d'installation.

- Une version murale et une version au sol sont disponibles. De l'espace au sol est libéré en utilisant l'unité murale.
- Son faible encombrement et sa légèreté rendent le montage rapide.
Percer les fixations → Fixer 2 vis → Suspender l'unité → C'est tout.

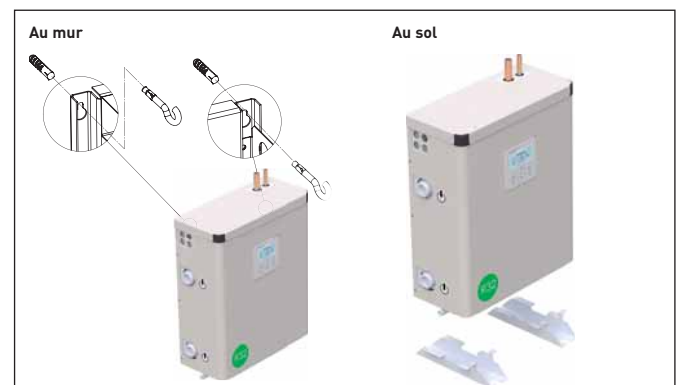



PACi avec module hydraulique pour la production d'eau glacée et d'eau chaude

			PAW-200W5APAC	PAW-250W5APAC
Puissance frigorifique 1)	kW		20,00	25,00
EER ¹⁾	W/W		3,03	2,89
Puissance calorifique 2)	kW		23,00	28,00
COP ²⁾	W/W		2,98	2,95
η_{sh} (LOT1) ³⁾	%		178	178
Classe d'efficacité énergétique (Échelle de A+++ à D) ⁴⁾			A+++	A+++
Dimensions	H x L x P	mm	550 x 455 x 205	550 x 455 x 205
Poids net		kg	27	27
Diamètre entrée-sortie chauffage		Pouces	Filetage mâle 1 1/4	Filetage mâle 1 1/4
Débit de l'eau en froid ($\Delta T=5$ K. 35 °C)		m ³ /h	3,45	4,30
Débit nominal de l'eau en chaud ($\Delta T=5$ K. 35 °C)		m ³ /h	4,15	4,85
Contrôleur de débit			Inclus	Inclus
Filtre à eau			Inclus	Inclus
Unité extérieure			U-200PZH2E8	U-250PZH2E8
Pression sonore	Froid / Chaud (Fort)	dB(A)	59/61	59/63
Dimensions	H x L x P	mm	1500 x 980 x 370	1500 x 980 x 370
Poids net		kg	117	128
Connexions de la tuyauterie	Tube de liquide	Pouces (mm)	3/8(9,52)	1/2(12,70)
	Tube de gaz	Pouces (mm)	1(25,40)	1(25,40)
Longueur totale tuyauterie min-max entre UI et UE		m	5~90	5~60
Dénivelé (int./extl.)		m	30	30
Longueur pré-chargée		m	30	30
Quantité de gaz supplémentaire		g/m	60	80
Plage de température de sortie d'eau	Froid Min ~ Max	°C	+5 ~ +15	+5 ~ +15
	Chaud Min ~ Max	°C	+35 ~ +50	+35 ~ +50
Plage de fonctionnement	Froid Min ~ Max	°C	-15 ~ +46	-15 ~ +46
	Chaud Min ~ Max	°C	-20 ~ +24	-20 ~ +24
Prix du module hydraulique HT		€	6.000	6.600
Prix de l'unité extérieure HT		€	6.548	7.204

1) Les données indiquent 7 °C de température de sortie d'eau glacée et 35 °C de température de l'air, conformément à la norme EN14511. 2) Les données indiquent 45 °C de température de sortie d'eau chaude et 7 °C de température de l'air, conformément à la norme EN14511.

3) Conforme à la RÉGLEMENTATION DE LA COMMISSION EUROPÉENNE (UE) No 813/2013 relative aux pompes à chaleur à basse température. 4) Conforme à la RÉGLEMENTATION DE LA COMMISSION EUROPÉENNE (UE) No 811/2013 relative aux pompes à chaleur à basse température. Échelle énergétique de A+++ à D.

Puissances en mode froid

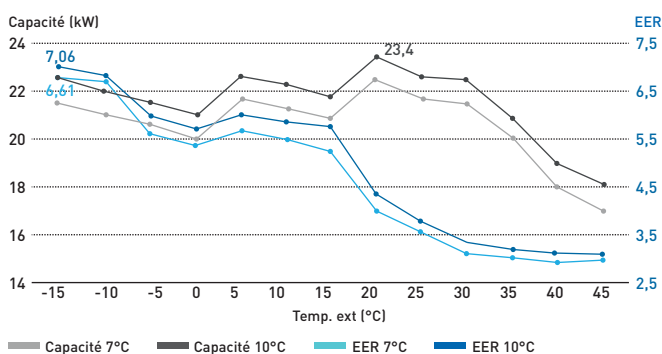

Puissances en mode chaud

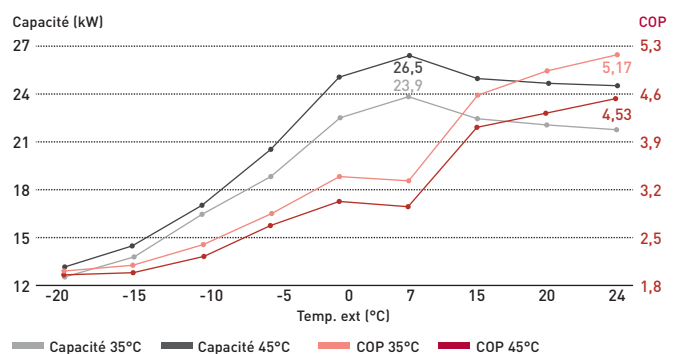

Le module hydraulique PACi convient parfaitement au résidentiel haut de gamme et aux projets de rénovation. Il s'agit du premier PACi connecté à un échangeur de chaleur à eau (WHE). Les frais d'investissement peuvent être amortis rapidement.



Une installation rapide grâce à un fluxostat pré-monté

Les fluxostats sont pré-assemblés aux raccords de tuyau, afin de simplifier l'installation.

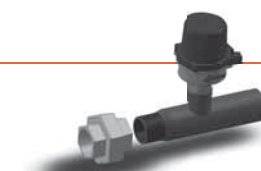

Confort toute l'année



Panasonic propose une large offre de solutions innovantes pour améliorer le confort dans l'habitation. Le confort d'été et la qualité de l'air intérieur sont de nouveaux défis auxquels Panasonic peut répondre.

Des solutions optimums pour un confort premium

Les pompes à chaleur Aquarea chauffent efficacement votre maison et contrôlent précisément la température intérieure grâce à leur compresseur Inverter.

La gamme Aquarea est également capable de rafraîchir votre maison via l'option de rafraîchissement disponible de série sur l'ensemble de la gamme. Pour agrémenter votre confort et celui de votre famille lors des chaudes périodes d'été, des solutions efficaces existent afin de fournir, dans l'ensemble de votre habitation, une température confortable et adaptée à chacun.

Confort d'été

Nouvelle préoccupation face à l'augmentation des températures durant la période estivale, le confort d'été intéresse de plus en plus et pousse la catégorie des pompes à chaleur air-eau, habituellement réservées à des applications de chauffage et d'eau chaude sanitaire, à innover pour trouver des solutions à ce nouveau défi.

Le confort d'été doit passer par un ensemble de solutions, liées au bâti et également aux équipements, qui, en symbiose, profiteront au confort général des habitants.

Les solutions Panasonic s'intègrent déjà dans ces enjeux de demain.

Solutions efficaces de rafraîchissement

Les ventilo-convecteurs Panasonic, combinés à une pompe à chaleur Aquarea, ont la capacité de répondre à ces nouvelles problématiques en délivrant, été comme hiver, une température maîtrisée et adaptée aux conditions climatiques ambiantes.

La solution Gainabox a été spécialement développée pour favoriser la démocratisation de ce type d'émetteurs en associant facilité d'intégration, régulation intelligente et confort personnalisé.

Qualité de l'air

Alors que nous passons en moyenne 80 % de notre temps dans des espaces clos ou semi-clos et que l'air intérieur peut être jusqu'à 8 fois plus pollué que l'air extérieur, la maîtrise de sa qualité est devenue un enjeu majeur.

L'association d'un système de ventilation au système de chauffage permet de traiter l'air vicié de l'habitation et de profiter d'un niveau de confort supplémentaire, souvent indispensable chez certaines personnes à risque. Panasonic propose diverses solutions pour améliorer la qualité de l'air intérieur en toute transparence.



Ventilo-convecteurs

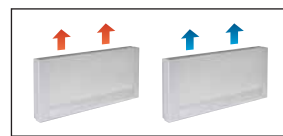

Flux d'air	Vitesse	PAW-AAIR-200-2			PAW-AAIR-700-2			PAW-AAIR-900-2		
		Min	Intermédiaire	Max	Min	Intermédiaire	Max	Min	Intermédiaire	Max
Mode chauffage										
Puissance calorifique totale	W	217,00	470,00	570,00	708,00	1032,00	1188,00	886,00	1420,00	1703,00
Débit d'eau	kg/h	37,30	80,80	98,00	121,80	177,50	204,30	152,40	244,20	292,90
Chute de la pression de l'eau	kPa	0,40	2,00	2,90	0,30	0,80	1,00	0,50	1,60	2,20
Température d'entrée d'eau	°C	35	35	35	35	35	35	35	35	35
Température de sortie d'eau	°C	30	30	30	30	30	30	30	30	30
Température d'entrée d'air	°C	19,00	19,00	19,00	19,00	19,00	19,00	19,00	19,00	19,00
Température de sortie d'air	°C	38,90	32,00	30,00	33,30	31,80	30,60	30,20	31,10	30,60
Mode rafraîchissement										
Puissance frigorifique totale	W	237,00	345,00	555,00	756,00	1039,00	1204,00	1153,00	1518,00	1746,00
Puissance frigorifique sensible	W	230,00	314,00	504,00	646,00	903,00	1058,00	1061,00	1384,00	1598,00
Débit d'eau	kg/h	40,00	59,00	95,00	129,00	178,00	207,00	198,00	261,00	300,00
Chute de la pression de l'eau	kPa	0,40	2,00	2,90	1,00	2,00	2,00	6,00	9,00	12,00
Température d'entrée d'eau	°C	10	10	10	10	10	10	10	10	10
Température de sortie d'eau	°C	15	15	15	15	15	15	15	15	15
Température d'entrée d'air	°C	27,00	27,00	27,00	27,00	27,00	27,00	27,00	27,00	27,00
Température de sortie d'air	°C	15,00	17,00	18,00	14,00	16,00	17,00	16,00	17,00	18,00
Humidité relative de l'air entrant	%	47	47	47	47	47	47	47	47	47
Flux d'air	m³/min	0,90	1,90	2,70	2,60	4,20	5,30	4,10	6,10	7,70
Puissance absorbée maximale	W	7,00	9,00	13,00	14,00	18,00	22,00	16,00	20,00	24,00
Pression sonore	dB(A)	23	33	40	24	36	42	25	36	44
Dimension (H x L x P)	mm	735 x 579 x 129			935 x 579 x 129			1135 x 579 x 129		
Poids net	kg	17			20			23		
Vanne 3 voies incluse		Oui			Oui			Oui		
Thermostat à écran tactile		Oui			Oui			Oui		
Prix HT	€	1.000			1.100			1.200		

Accessoires	Prix HT €
PAW-AAIR-LEGS-1 Kits de 2 pattes pour protéger les tuyauteries d'eau	67

Accessoires	Prix HT €
PAW-AAIR-RHCABLE Câble de raccordement moteur pour unités avec raccords hydrauliques à droite	35

Ventilo-convecteurs avec contrôleur avancé

Les ventilo-convecteurs compacts Smart de Panasonic offrent des capacités de contrôle de la température hautement efficaces.

Avec tout juste 12,9 cm de profondeur, ils sont les plus sophistiqués du marché. Résolument élégants et raffinés, les ventilo-convecteurs Smart se fondent facilement dans le décor. Grâce à l'efficacité exceptionnelle de la ventilation, le moteur utilise une quantité d'énergie considérablement réduite (faible puissance en watts). La vitesse du ventilateur est constamment modulée par le contrôleur de température en fonction d'une logique intégrale proportionnelle, un avantage incontestable pour réguler la température et l'humidité d'une pièce en mode Été.

Avec des radiateurs en fonte ordinaires.

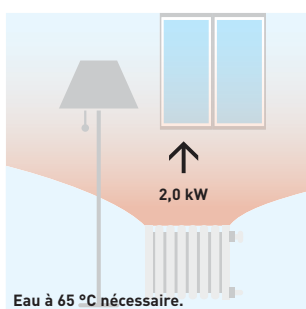

Avec ventilo-convecteurs Smart

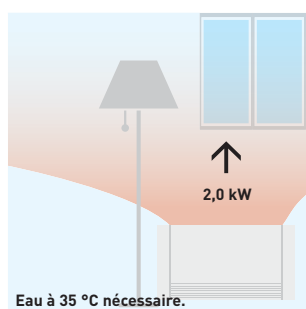

Focus technique :

- Haute puissance calorifique
- 3 vitesses et capacités de ventilateur
- Design exclusif
- Encombrement extrêmement réduit (profondeur de 12,9cm seulement)
- Fonctions de rafraîchissement et de déshumidification possibles (une purge est nécessaire)
- Vanne 3 voies incluse (aucune vanne de décharge n'est requise sur l'installation si plus de 3 unités sont installées)
- Thermostat à écran tactile

Toutes les courbes de température et les capacités sont disponibles sur www.panasonicproclub.com

Ventilo-convecteurs gainables



PAW-FC-903TC
Contrôleur en option.
Télécommande filaire.



PAW-FC-RC1
Contrôleur en option.
Télécommande filaire avancée.

Unités compactes											Pression statique élevée
Connexion côté gauche			PAW-FC2A-D010L	PAW-FC2A-D020L	PAW-FC2A-D030L	PAW-FC2A-D040L	PAW-FC2A-D050L	PAW-FC2A-D060L	PAW-FC2A-D070L	PAW-FC2A-D080L	PAW-FC-H150
Connexion côté droit			PAW-FC2A-D010R	PAW-FC2A-D020R	PAW-FC2A-D030R	PAW-FC2A-D040R	PAW-FC2A-D050R	PAW-FC2A-D060R	PAW-FC2A-D070R	PAW-FC2A-D080R	PAW-FC-H150-R
Puissance frigorifique totale ¹⁾	Intermédiaire / Super Max	kW	1,0/1,5	1,2/1,7	2,0/2,5	2,4/3,2	3,2/4,6	4,6/5,8	6,1/7,3	6,1/8,1	11,9/14,8
Puissance frigorifique sensible ¹⁾	Intermédiaire / Super Max	kW	0,8/1,1	0,9/1,3	1,5/1,9	1,8/2,3	2,2/3,3	3,3/4,5	4,3/5,1	4,6/6,3	9,6/12,9
Puissance calorifique ¹⁾	Intermédiaire / Super Max	kW	1,4/2,0	1,5/2,2	2,4/3,1	2,9/4,0	4,1/5,7	5,3/7,1	7,9/9,3	8,1/11,6	14,9/19,9
P design	Super Min / Intermédiaire / Super Max	W	14/24/36	10/18/29	16/37/45	15/37/56	28/55/72	37/75/105	53/100/147	90/112/188	180/421/675
Calibre des fusibles		A	2	2	2	2	2	2	2	2	6
Dimensions ²⁾	H x L x P	mm	220x570x430	220x570x430	220x753x430	220x938x430	220x1122x430	220x1307x430	220x1121x530	220x1316x530	376x1600x798
Poids ³⁾		kg	13	13	15	20	22	26	27	38	63
Niveau de puissance sonore globale	Super Min / Intermédiaire / Super Max	dB(A)	33/40/49	31/43/50	30/45/52	30/44/51	34/46/56	38/51/58	43/56/61	50/55/64	52/64/71
Pression sonore générale	Super Min / Intermédiaire / Super Max	dB(A)	24/31/40	22/34/41	21/36/43	21/35/42	25/37/47	29/42/49	34/47/52	41/46/55	31/45/51
Pression statique	Max	Pa	30	30	50	50	70	70	70	70	110
Flux d'air ¹⁾	Intermédiaire / Super Max	m³/h	190/283	179/265	274/390	357/499	486/716	640/933	893/1064	936/1397	2112/3176
Chute de la pression de l'eau	Intermédiaire / Super Max	kPa	19,5/39,2	3,9/6,3	19,3/28,8	17,1/28	22,8/46,9	37,4/60,2	15,4/21,5	19,3/32,5	19,8/26,1
Vitesses du ventilateur			3 vitesses	3 vitesses	3 vitesses	3 vitesses	3 vitesses	3 vitesses	3 vitesses	3 vitesses	3 vitesses
Moteur du ventilateur et nombre de vitesses			AC 5 vitesses	AC 5 vitesses	AC 5 vitesses	AC 5 vitesses	AC 5 vitesses	AC 5 vitesses	AC 5 vitesses	AC 5 vitesses	AC 5 vitesses
Bac à vidange et filtre à air			Inclus	Inclus	Inclus	Inclus	Inclus	Inclus	Inclus	Inclus	Inclus
Raccords tuyauterie d'eau		Pouces	1/2	1/2	1/2	1/2	1/2	1/2	3/4	3/4	1
Prix HT		€	450	484	531	590	685	732	824	1.195	1.472

Accessoires	Prix HT €
PAW-FC-RC1 Télécommande filaire avancée pour ventilo-convecteur gainable	165
PAW-FC-903TC NOUVEAU Télécommande filaire pour ventilo-convecteur gainable	137
PAW-FC-2WY-11/55-1 Vanne 2 voies + bac de vidange (pour PAW-FC-D11/15/24/28/40/55-1)	110
PAW-FC-2WY-65/90-1 Vanne 2 voies + bac de vidange (pour PAW-FC-D65/90-1)	180

Accessoires	Prix HT €
PAW-FC-2WY-150 Kit de vanne 2 voies + bac de vidange (pour PAW-FC-H150)	254
PAW-FC-3WY-11/55-1 Vanne 3 voies + bac de vidange (pour PAW-FC-D11/15/24/40/55-1)	165
PAW-FC-3WY-65/90-1 Vanne 3 voies + bac de vidange (pour PAW-FC-D65/90-1)	195
PAW-FC-3WY-150 Kit de vanne 3 voies + bac de vidange (pour PAW-FC-H150)	305

¹⁾ Flux d'air et capacité à 0 Pa de pression statique. * Performances basées sur : Températures de l'air en été 27 °C / 19 °C (température humide et eau réfrigérée 7 / 12 °C - température de l'air en hiver 20 °C - température entrée d'eau 50 °C). ²⁾ Inclus bac et coffret électrique. ³⁾ Sans eau.

Gamme de ventilo-convecteurs

Simplicité d'installation et amélioration du niveau sonore et des performances acoustiques sont les évolutions majeures que Panasonic apporte à ses ventilo-convecteurs. Nés de cette ambition, ils répondent aux exigences des consommateurs et se conforment à leurs attentes. Cette gamme de ventilo-convecteurs comprend une série gainable et compacte, parfaitement appropriée à un usage domestique ou professionnel, ainsi qu'un modèle doté d'une pression statique élevée en vue destiné aux locaux commerciaux. Conformément à la norme Eurovent, elle se compose d'un bac de vidange, d'un filtre et propose un moteur de ventilateur à faible consommation d'énergie. Maintenance et accessibilité faciles.

1 Innovation pour un confort optimal

3 Qualité et efficacité du serpent

2 Ventilateur à faible consommation d'énergie

4 Souplesse et rapidité d'installation

Contrôleur de ventilo-convecteurs PAW-FC-RC1

Cette télécommande perfectionnée peut apporter un meilleur niveau de confort en mode chauffage. Utilisé comme capteur de débit d'eau, le capteur permet d'arrêter le ventilateur lorsque la température de l'eau est basse et d'éviter ainsi les courants d'air froid en hiver. Il peut aussi utiliser la nouvelle fonctionnalité de dégivrage de la gamme Génération J et arrêter le ventilo-convecteur.

Caractéristiques :

- Thermostat d'ambiance
- 3 sorties, relais 230 V pour contrôle du ventilateur
- 2 sorties, relais 230 V pour contrôle du mode chauffage/rafraîchissement
- Dispositif esclave ModBus RTU
- 1 entrée numérique pour la détection des pressions sur l'écran tactile (interrupteur de carte principal)
- 1 entrée analogique pour capteur

GAINABOX – Diffusion de chauffage et climatisation par vecteur air

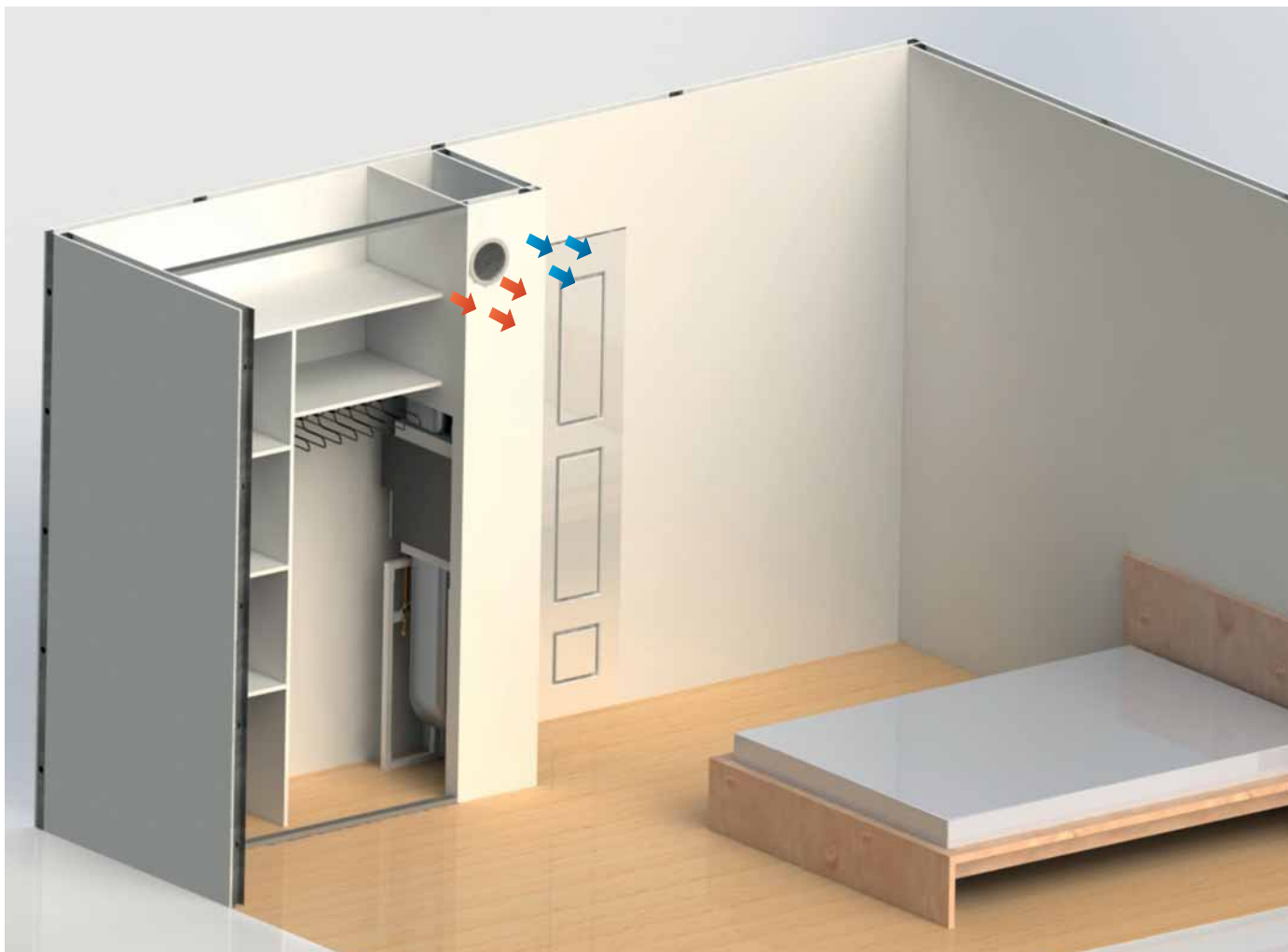

GAINABOX : la solution triple service pour la maison individuelle neuve

L'innovation GAINABOX permet de bénéficier d'un véritable confort thermique, hiver comme été, en associant une pompe à chaleur Panasonic Aquarea à un ventilo-convecteur à eau pour le chauffage et la climatisation des pièces de l'habitation. L'ECS est quant à elle gérée par la pompe à chaleur All in One ou le ballon déporté. Une véritable solution triple service !

Monté sur le nouveau kit support, l'intégration dans la maison est simple et presque invisible. Cette solution Plug and Play ne nécessite pas de grands travaux. Grâce à sa compacité, le GAINABOX se positionne dans un placard ou une cloison. Pour l'utilisateur, le confort est à la fois thermique et visuel.

Il est désormais possible de faire du contrôle pièce par pièce puisque chaque ventilo-convecteur possède sa propre télécommande et sortie d'air. Il est donc possible de gérer la température de consigne des chambres selon les souhaits de chaque occupant.

Pour en savoir plus sur la solution GAINABOX, contactez votre commercial Panasonic.



Nouvelle solution pour améliorer la qualité de l'air intérieur : Aquarea et VMI®

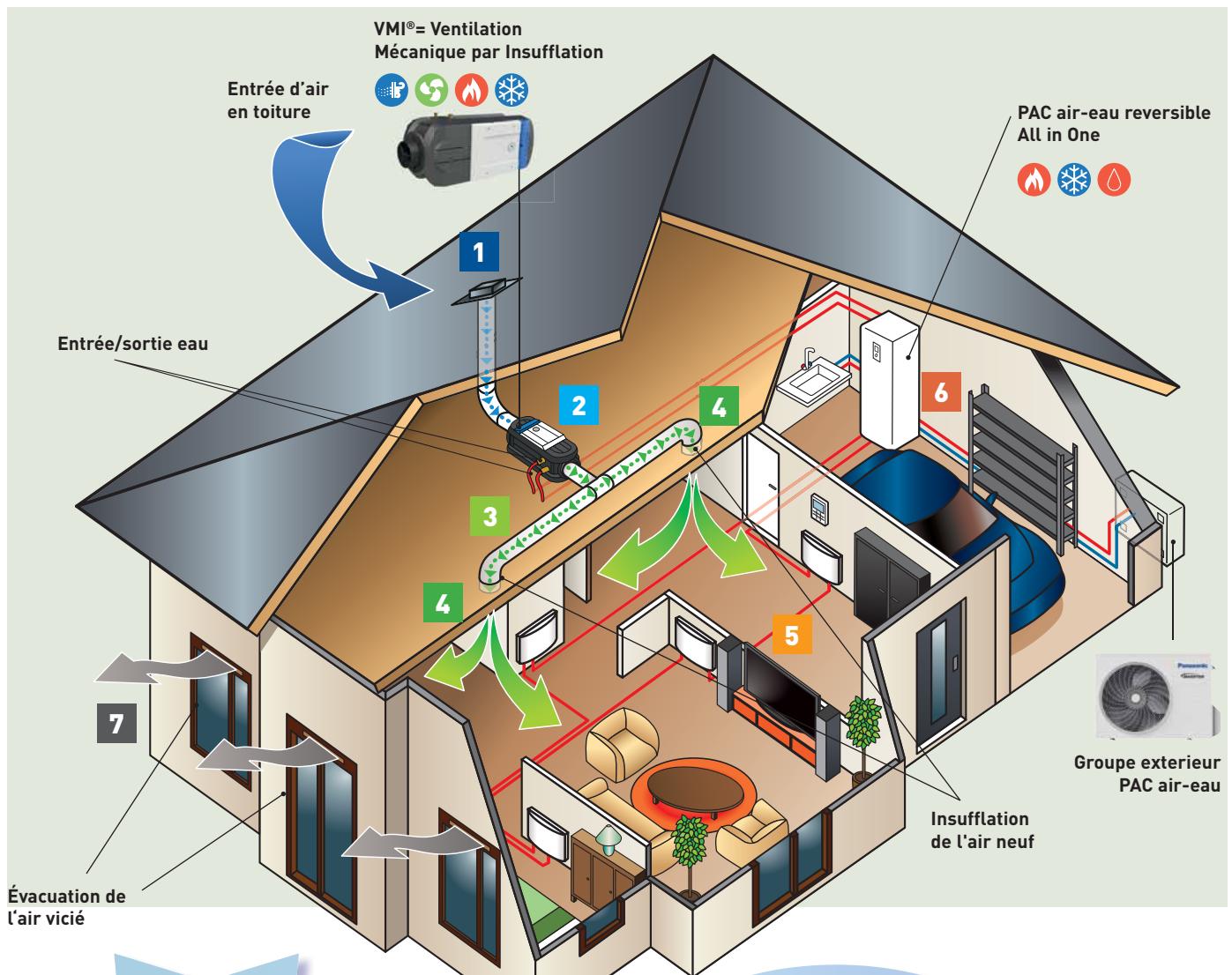

AIR EXTÉRIEUR

- 1** Prélèvement silencieux de l'air extérieur via un terminal de toiture. Modulation du débit d'air neuf en fonction de l'humidité et de la température intérieure et extérieure.
- 2** Filtration de l'air neuf grâce à un filtre à particules fines et pollens de type F7 haute efficacité afin de protéger les occupants de la pollution atmosphérique extérieure. Insufflation de l'air dans le réseau aéraulique pour une mise en légère pression positive, pour favoriser le balayage dans toutes les pièces et lutter contre la remontée du radon.
- 3** Chauffage ou rafraîchissement (selon le mode de la PAC réversible) de l'air insufflé via l'échangeur hydraulique. Dispositif totalement indépendant du système de chauffage traditionnel.
- 4** Diffusion de l'air par les bouches d'insufflation discrètes et silencieuses directement dans les pièces de vie. Mise en légère pression positive du logement. Renouvellement d'air en continu. Répartition naturelle et homogène de l'air chauffé / rafraîchi sans aucune sensation de courant d'air.
- 5** Fond de chauffe assuré par les émetteurs de chauffage traditionnels, permettant d'adapter, pièce par pièce, le confort thermique souhaité.
- 6** Exploitation de l'air extérieur par la pompe à chaleur pour le chauffage, le rafraîchissement et la production d'eau chaude sanitaire, en thermodynamique.
- 7** Extraction de l'air vicié en fin de cycle par des réglettes de ventilation (ou conduits verticaux), entraînant avec lui les polluants domestiques, l'humidité ainsi que le CO₂ en dehors du logement, pour un air sain.

AIR EXTRAIT

VMC Double flux : Unité de ventilation à récupération de chaleur



Avant : sans unité de ventilation à récupération de chaleur

Le principal inconvénient des pompes à chaleur à air extrait est que l'air froid pénètre dans les pièces sans être auparavant chauffé. Il en résulte un niveau de confort souvent dégradé.

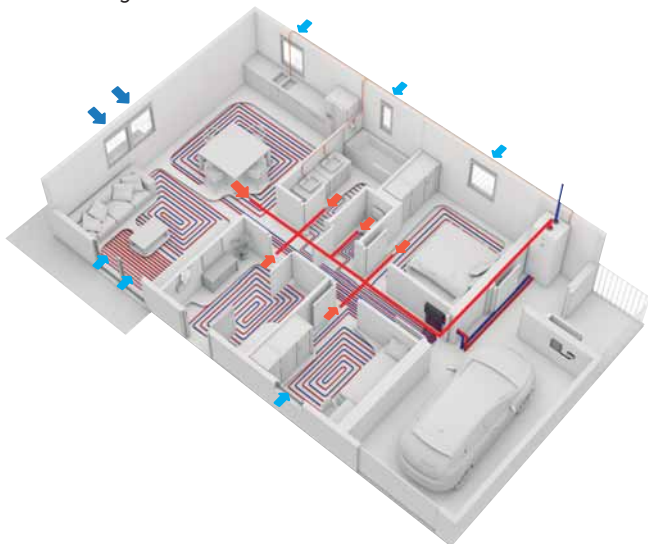

Nouveau : avec unité de ventilation à récupération de chaleur Panasonic

Avec le système de Panasonic, l'air froid est préalablement chauffé, assurant ainsi un haut niveau de confort.

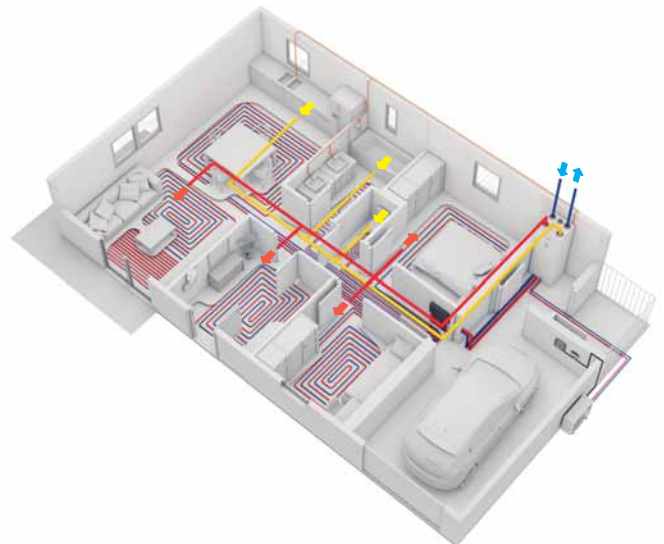

Les systèmes de ventilation avec récupération de chaleur offrent aux utilisateurs un confort de vie élevé grâce à un air à température contrôlée et propre. Les unités de récupération de chaleur sont idéales pour une utilisation dans les maisons, pour les occupants qui recherchent des performances élevées et un confort maximal.

Avec un échange optimal, l'unité de ventilation guide l'air extrait de la cuisine et de la salle de bain vers l'extérieur. L'air extérieur frais est aspiré dans l'unité via le système de tuyauterie. Ici, 84% de la chaleur de l'air extrait est transférée à l'air soufflé via un échangeur de chaleur, qui est ensuite renvoyé aux pièces de vie et aux chambres.

Un échange parfait et un climat intérieur parfait les avantages les plus importants des unités avec récupération de chaleur.

- Confort thermique
- Besoin de chauffage réduit
- Diminution des pertes de chaleur par ventilation
- Préchauffage de l'air soufflé
- Potentiel d'économies d'énergie considérable

Contrôle

Tous les paramètres et fonctionnalités sont accessibles via le panneau de commande, intégré dans la façade avant.

- Écran tactile couleur avec interface conviviale
- Possibilité de connecter un ou plusieurs panneaux de contrôle externes est disponible
- Niveau utilisateur et niveau installateur et service de maintenance
- Modes MANUEL et AUTO ou choisissez les paramètres préférés parmi les modes utilisateurs préconfigurés

Caractéristiques principales :

- Unité de récupération de chaleur conçue pour les zones ventilées jusqu'à environ 140 m².
- Échangeur de chaleur rotatif à haute efficacité énergétique avec ventilateurs à technologie EC
- Fonction de transfert d'humidité pour minimiser la condensation dans l'air soufflé en hiver
- Contrôle via écran tactile et assistant de démarrage pour une mise en service facilitée
- Communication Modbus via RS-485
- Option pour contrôler les pompes à chaleur Aquarea H et J à partir du panneau de commande PAW-A2W-VENTA si les deux unités sont connectées via l'interface Modbus (PAW-AW-MBS-H)

Le capteur d'humidité intégré peut être utilisé pour contrôler la demande.

- Si les pompes à chaleur Aquarea H et J sont connectées à PAW-A2W-VENTA, les options de contrôle de la pompe à chaleur apparaîtront sur l'écran d'accueil dans un menu séparé

L'unité peut être montée sur un PAW-TA20C1E5C ou installée sur le mur (un accessoire de kit de montage mural est nécessaire).

Unité de ventilation à récupération de chaleur		PAW-A2W-VENTA-R	PAW-A2W-VENTA-L
Débit d'air nominal	m ³ /h	204 @ 50Pa	
Débit d'air maximum	m ³ /h	292 @ 100Pa	
Rendement		1,24 @ 204m ³ /h	
Ventilateur de l'échangeur de chaleur		Vitesse variable	
Type d'échangeur		Rotatif	
Efficacité de récupération de chaleur	ETA	0,84	
Alimentation électrique	V / Hz	230 / 50 / 1 phase	
Consommation d'énergie	W	176	
Classe énergétique, unité de base		A	
Classe énergétique, unité avec contrôle local sur demande		A	
Puissance sonore	dB	40	
Dimensions (L x H x P)	mm	598 x 550 x 500	
Poids	kg	46	
Position de montage		Verticale	
Côté des connexions		Droite	Gauche
Diamètre de connexion des gaines	mm	125	
Classe de filtre, air soufflé		F7/ePM1 60%	
Classe de filtre, air extrait		M5/ePM10 50%	
Température extérieure minimale	°C	-20	
Prix HT	€	3.690	3.690

*Efficacité de récupération de chaleur selon EN 13141-7

Unité de ventilation double flux à récupération de chaleur. Air propre filtré et économies d'énergie importantes.

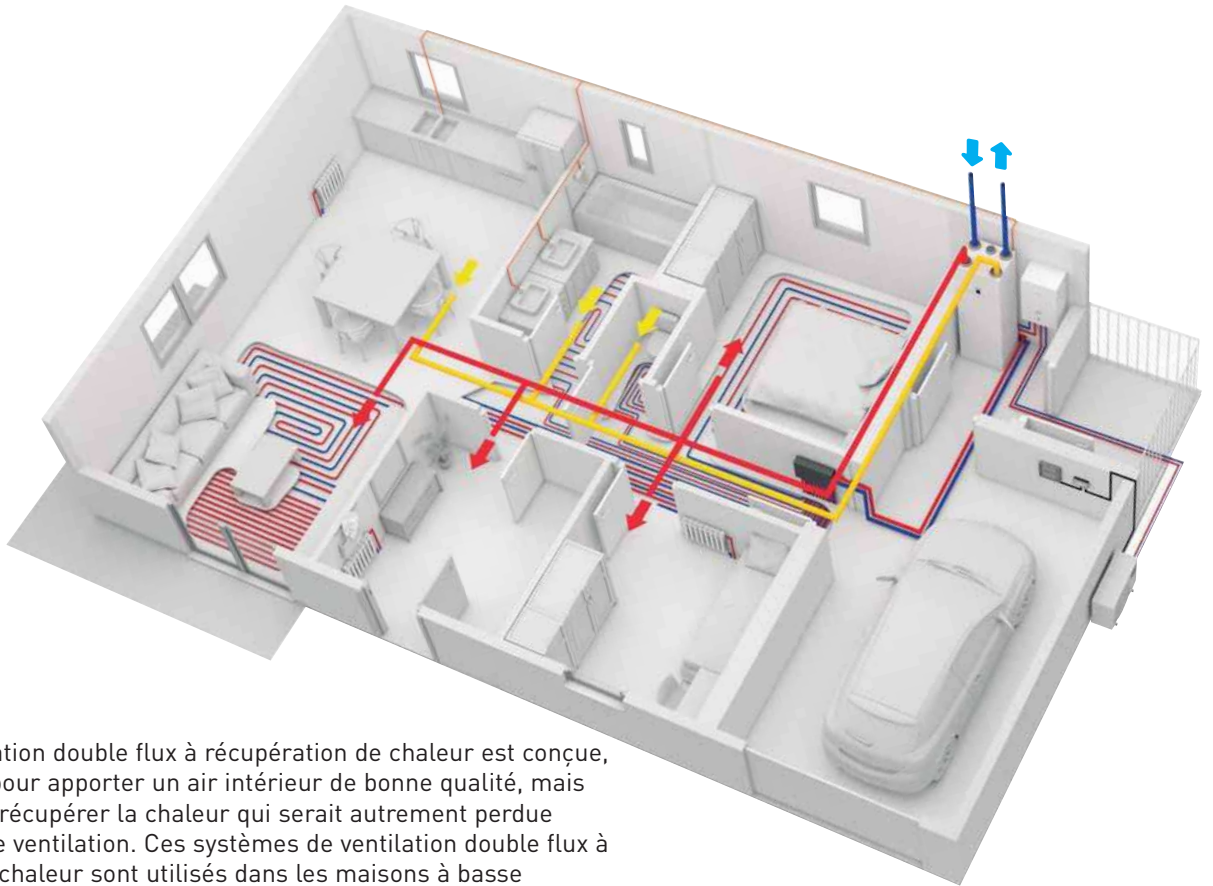

L'unité de ventilation double flux à récupération de chaleur est conçue, non seulement pour apporter un air intérieur de bonne qualité, mais également pour récupérer la chaleur qui serait autrement perdue dans le circuit de ventilation. Ces systèmes de ventilation double flux à récupération de chaleur sont utilisés dans les maisons à basse consommation d'énergie pour faciliter la récupération de chaleur.

1 Haute qualité de l'air intérieur

L'unité est conçue pour alimenter la maison en air propre filtré, tout en maintenant un confort thermique élevé.

2 Économies d'énergie

La plupart de l'énergie tirée de l'air évacué est utilisée pour préchauffer l'air d'arrivée, réduisant ainsi les besoins en chauffage du logement.

3 Gain d'espace

Compacte, l'unité de ventilation peut être installée au-dessus du ballon ECS "Square Tank" ou de l'unité intérieure compacte Aquarea All in One, pour une solution offrant un gain d'espace.

4 Interface utilisateur intuitive

L'unité de ventilation double flux à récupération de chaleur et la pompe à chaleur Aquarea peuvent se commander à l'aide d'une seule télécommande simple d'utilisation.



Comment Panasonic contribue-t-il aux bâtiments à très basse consommation énergétique (BBC) ?

Panasonic s'est engagé à développer des produits ayant une plus grande efficacité énergétique.

Forts de nos années d'expertise, nous avons lancé une gamme de produits qui contribuent au développement d'une société plus durable.

Grâce à leur efficacité, les solutions Panasonic contribuent à réduire de façon significative la consommation énergétique du logement :

- Pompe à chaleur haute performance Aquarea pour le chauffage, le rafraîchissement et la production d'ECS.
- Aquarea Smart Cloud, pour le suivi de la consommation d'énergie
- Unité de ventilation double flux à récupération de chaleur
- Panneaux photovoltaïques pour production locale d'énergie renouvelable

L'unité de ventilation double flux à récupération de chaleur alimente la maison en air propre filtré tout en récupérant la plupart de l'énergie qui a servi à chauffer la maison.

Principales caractéristiques de l'unité de ventilation double flux à récupération de chaleur

- Conçue pour les surfaces jusqu'à environ 140 m²
- Échangeur de chaleur rotatif à haute efficacité énergétique avec ventilateurs à technologie EC
- Fonction de transfert d'humidité pour minimiser la condensation dans l'air soufflé en hiver
- Le capteur d'humidité intégré dans le conduit d'air extrait peut être utilisé pour contrôler la demande
- Contrôle via écran tactile et assistant de démarrage pour une mise en service facilitée
- Communication Modbus via RS-485
- Option pour commander les pompes à chaleur Aquarea H ou J à partir du panneau de commande PAW-A2W-VENTA (PAW-AW-MBS-H et PAW-VEN-ACCPCB requis)



Interface de contrôle conviviale

Tous les paramètres et fonctionnalités sont accessibles via un panneau de commande intégré dans la façade avant. En option, possibilité de connecter un ou plusieurs panneaux de commande externes.

- Écran tactile en couleur avec interface conviviale.
- Mode MANUEL et AUTO ou choix des paramètres favoris depuis les modes utilisateurs préconfigurés.
- Si les pompes à chaleur Aquarea H ou J sont raccordées à l'unité de ventilation PAW-A2W-VENTA, les options de contrôle de la pompe à chaleur apparaîtront sur l'écran d'accueil dans un menu dédié.

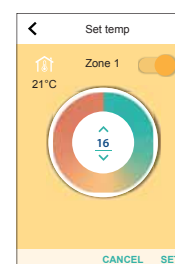
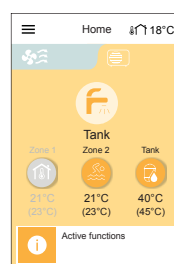
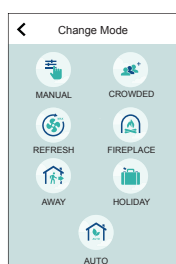
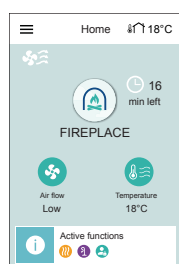

Intégration d'une pompe à chaleur Aquarea à l'unité de ventilation double flux à récupération de chaleur

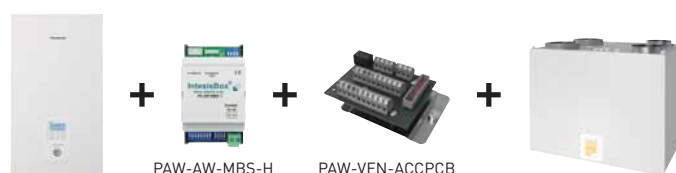

Associez l'unité de ventilation double flux à récupération de chaleur et le système Aquarea de Panasonic pour une solution offrant un encombrement réduit et des performances de haut niveau pour le chauffage, le rafraîchissement et la production d'eau chaude sanitaire.



Unité de ventilation double flux à récupération de chaleur + Aquarea All in One Compacte



Unité de ventilation double flux à récupération de chaleur + ballon ECS "Square Tank" + Aquarea monobloc



Unité de ventilation double flux à récupération de chaleur + ballon ECS "Square Tank" + Aquarea bibloc

L'unité peut être installée sur un ballon ECS "Square Tank" PAW-TA20C1E5C, sur une unité intérieure WH-ADC0309J3E5C ou au mur (PAW-VEN-WBRK nécessaire).

Ballons d'eau chaude sanitaire

Ballon Combo.

La solution idéale compatible avec les unités monobloc. Nouveau ballon d'eau chaude sanitaire avec ballon tampon. Conçu pour les rénovations, le ballon d'eau chaude associé à un ballon tampon est particulièrement facile à intégrer au sein d'une installation existante. Ce ballon intègre une vanne 3 voies et un circulateur de classe A. Facile à installer, esthétique et hautement efficace pour la production d'eau chaude sanitaire comme pour le chauffage.

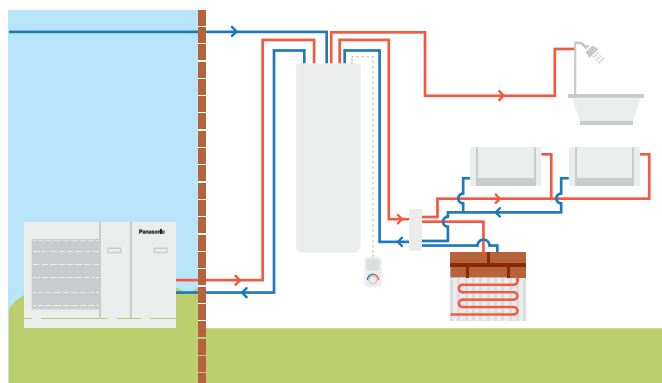

Modèle		Acier Émaillé		NOUVEAU Acier Inoxydable	
		PAW-TD20B8E3-2		PAW-TD23B6E5	
Dimension H x L x P	mm	1770 x 640 x 690		1751 x 599 x 646	
Poids (vide)	kg	150		111	
Volume	L	185		230 + 60	
Alimentation électrique	V, Phase, Hz	230, 1, 50		230, 1, 50	
		Ballon d'eau chaude	Ballon tampon	Ballon d'eau chaude	Ballon tampon
Volume	L	185	80	230	60
Pression de service maximum	MPa (bar)	0,8 (8)	0,6 (6)	1,0 (10)	0,3 (3,0)
Test de pression	MPa (bar)	1,2 (12)	0,9 (9)	1,5 (15)	0,39 (3,9)
Température de fonctionnement maximum	°C	90	100	80	80
Raccords	mm	Ø22	Ø22	Ø22	Ø22, cuivre, EN1057-R290
Matériau		S 275 JR vitrifié	S235 JR	EN 14521	EN 14521
Isolation	Matériau, t=mm	PUR, 50	PUR 40mm	PUR, 50	PUR, 50
Échangeur de chaleur à serpentin	m ²	2,1	—	1,8	—
Résistance électrique	W	3000	—	2800	—
Perte d'énergie à 65°C	kWh/24h	1,3	—	1,25	—
Classe d'efficacité énergétique (de A+ à F)		B	B	B	A
Perte effective	W	53	46	52	29
Prix HT	€	4.263		4.799	

1) Réglementation européenne 812/2013. 2) Testé conformément à la norme européenne 12897 :2006. *Le ballon en acier émaillé est fabriqué par Lapesa. Le ballon en acier inoxydable est fabriqué par OSO.



Solution All in One liaisons hydrauliques

Une installation Monobloc + ECS intégrée

Le Ballon ECS Combo Inox PAW-TD23B6E5

La solution idéale pour simplifier une installation comprenant une PAC Monobloc.

Développé pour répondre principalement au marché de la rénovation, le ballon ECS Combo intègre une bouteille de découplage de 60 litres, un circulateur et une vanne 3 voies ECS classe A.

Facile à installer et esthétique, le ballon ECS Combo permet d'obtenir un haut rendement ECS.

- Temps de pose réduit
- Mise en œuvre optimisée
- Gain d'espace assuré
- Design amélioré
- Entretien simplifié

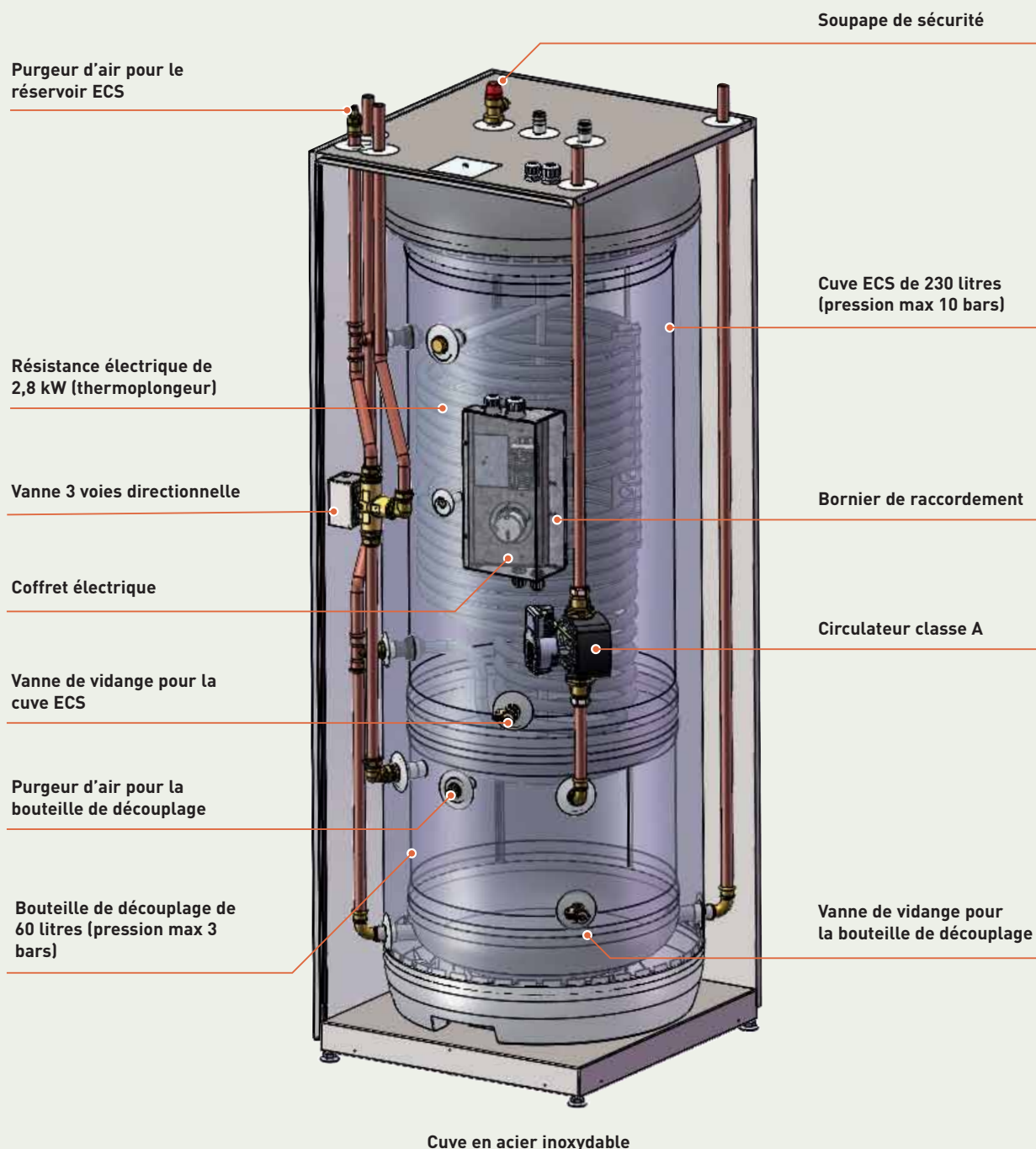

Caractéristiques hydrauliques

Specs	Description
a Ø 22	Retour circuit chauffage
b Ø 22	Arrivée EF
c Ø 22	Départ ECS
d 3/4"	Soupape de sécurité
e Ø 22	Départ circuit chauffage
f Ø 22	Départ PAC
g 1/8"	Purgeur d'air
h Ø 22	Retour PAC
i DN15	Vannes de vidange ECS et Bouteille découplage

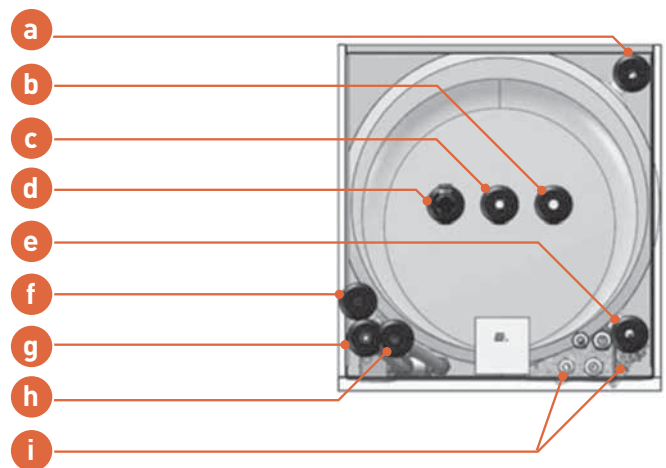

Manuel d'installation du Ballon ECS Combo INOX

Données techniques

Ballon ECS Combo

Dimensions H x l x P	mm	1751 x 599 x 646
Poids (vide)	kg	111
Poids (plein)	kg	401
Volume	litre	230 (ECS) + 60 (Bouteille)
Résistance électrique	kW	2,8
Alimentation	V / Phase / Hz	230 / 1 / 50

Cuve ECS

Volume	litre	230
Pression de service maxi	MPa (bar)	1 (10)
Test de pression (bar)	MPa (bar)	1,5 (15)
Température de service maxi	°C	80
Raccords / Matériau	mm / EN	Ø 22 / 1,4404
Matériau du réservoir	EN	1,4521
Isolation (matériau / épaisseur)	mm	PUR / 50
Surface du serpentin	m ²	1,8
Perte d'énergie à 65°C	kWh/24h	1,25 / 0,7

Bouteille de découplage

Volume	litre	60
Pression de service maxi	MPa (bar)	0,3 (3,0)
Test de pression (bar)	MPa (bar)	0,39 (3,9)
Température de service maxi	°C	80
Raccords / Matériau	mm / EN	Ø 22 / cuivre
Matériau du réservoir	EN	1,4521
Isolation (matériau / épaisseur)	mm	PUR / 50

Tableau des préconisations des diamètres de raccords hydrauliques

Le respect de ces diamètres intérieurs permet d'obtenir un écoulement de l'eau de chauffage sans bruit, ni phénomène d'érosion de la tuyauterie ou perte thermique accentuée.

Découplage requis

	Diamètre intérieur
PAC 5 kW	20 mm
PAC 7 kW	26 mm
PAC 9 kW	26 mm
PAC 12 kW	30 mm
PAC 16 kW	33 mm

Données techniques ERP

PAW-TD23B6E5

Notation ERP réservoir ECS	Notation ERP bouteille de découplage	Pertes statiques ECS	Pertes statiques Bouteille de découplage	Volume de stockage en litres du réservoir ECS	Volume de stockage en litres de la bouteille de découplage
B	A	52	29	230	60
Directive:2010/30/UE Règlement: UE 812/2013			Directive: 2009/125/EC Règlement:UE 814/2013		

Pertes statiques testées selon la norme: EN 12897:2016



Ballons en acier émaillé

		Ballon en acier émaillé				Ballon à 2 serpentins en acier émaillé (pour les installations bivalentes Solaire + Pompe à chaleur)	NOUVEAU Ballon 200 L "Square Tank"
Modèle		PAW-TA15C1E5STD	PAW-TA20C1E5STD	PAW-TA30C1E5STD	PAW-TA40C1E5STD	PAW-TA30C2E5STD	PAW-TA20C1E5C
Capacité du ballon	L	150	200	290	380	350	200
Température d'eau maximale	°C	95	95	95	95	95	95
Dimensions (hauteur/diamètre)	mm	1210/520	1340/610	1800/610	1835/670	1835/670	1550 x 600 x 600
Poids / rempli d'eau	kg	109/254	90/280	120/389	191/572	169/519	134 / 327
Résistance électrique	kW	—	3,00	3,00	3,00	3,00	—
Alimentation	V	—	230	230	230	230	—
Matériau à l'intérieur du ballon		Émaillé	Émaillé	Émaillé	Émaillé	Émaillé	Émaillé
Surface d'échange	m ²	1,2	1,8	2,6	3,8	3,5 / 1,2	1,83
Perte d'énergie à 65 °C ¹⁾	kWh/24h	1,45	1,37	1,61	1,76	1,76	1,37
Vanne 3 voies accessoire PAW-3WYVLV-HW ou CZ-NV1		En option	En option	En option	En option	En option	Inclus
Câble de sonde de température de 20 m inclus		Oui	Oui	Oui	Oui	Oui	Oui
Pertes d'énergie	W	60	57	67	73	73	57
Classe d'efficacité énergétique (de A+ à F)		C	B	B	B	B	B
Prix HT	€	883	1.322	1.790	2.707	2.491	3.052

1) Isolation testée sous EN12897. *Les ballons en acier émaillé sont fabriqués par AEmail.



Ballons en acier inoxydable

Modèle		DGC200	PAW-TD20C1E5	PAW-TD30C1E5
Capacité du ballon	L	194	192	280
Température d'eau maximale	°C	75	75	75
Dimensions (hauteur/diamètre)	mm	1265 / 595	1270 / 595	1750 / 595
Poids	kg	47	53	65
Résistance électrique	kW	1,5	1,50	1,50
Alimentation	V	230	230	230
Matériau à l'intérieur du ballon		Acier inoxydable	Acier inoxydable	Acier inoxydable
Surface d'échange	m ²	1,8	1,8	1,8
Perte d'énergie à 65 °C ¹⁾	kWh/24h	0,86	0,99	1,13
Vanne 3 voies accessoire PAW-3WYVLV-HW ou CZ-NV1		Inclus	En option	En option
Câble de sonde de température de 20 m inclus		Oui	Oui	Oui
Pertes d'énergie	W	42	42	46
Classe d'efficacité énergétique (de A+ à F)		A	A	A
Prix HT	€	1.624	1.882	2.123

1) Isolation testée conformément à la norme EN12897. * Thermostat de contrôle proportionnel inclus. *Les ballon en acier inoxydable sont fabriqués par OSO.

Nouveaux chauffe-eau thermodynamiques



Le nouveau chauffe-eau thermodynamique est très efficace

Conçue comme une parfaite alternative au chauffe-eau électrique, cette solution murale à faible encombrement est l'un des modèles les plus efficaces du marché. L'installation murale, la rapidité de chauffe et la fonction automatique de pilotage intelligent garantissent ainsi le confort des clients.

- CETD à haut rendement A+ pour la production d'eau chaude sanitaire
- Permet une baisse de la consommation électrique de 75 % par rapport à un chauffe-eau électrique classique
- Facile à installer
- Sans CFC, ce chauffe-eau est respectueux de l'environnement»

1 Économies d'énergie

- Panneau de commande numérique avec surveillance de la consommation d'énergie
- Fonction photovoltaïque
- Compatible avec des installations de gaines avec admission d'air neuf
- Possibilité liaison Chaudière / Tubes solaires (uniquement PAW-DHW270C1F)

2 Confort

- Différents modes de fonctionnement basés sur les besoins des utilisateurs finaux
- Mode AUTO : Point de consigne intelligent de la température grâce à la surveillance de la consommation d'eau chaude
- Mode BOOST, Mode ECO et Mode ABSENCE

3 Durabilité

- Émail haute qualité pour le revêtement du réservoir intérieur
- Soupape de surpression qui assure la sécurité en cas de dysfonctionnement ou d'augmentation de la pression
- Raccord diélectrique pour éviter la corrosion
- Joint d'étanchéité à lèvres spécial pour prévenir la formation de rouille au niveau de la bride

NOUVEAU !

Modèle 250 litres PAW-DHW250F pour combinaison avec Aquarea bibloc, monobloc ou climatisation résidentielle.



Modèle	Mural			Au sol			
	PAW-DHW100W-1	PAW-DHW150W-1	PAW-DHW200F	NOUVEAU PAW-DHW250F	PAW-DHW270F	PAW-DHW270C1F	
Capacité nominale	L	100	150	200	250	270	263
Dimensions (H x W x D)	mm	1209 x 522 x 538	1527 x 522 x 538	1617 x 620 x 665	1 929 x 602 x 701	1957 x 620 x 665	1957 x 620 x 665
Poids à vide	kg	57	66	80	83	92	111
Raccordement eau chaude et froide		¾" M	¾" M	¾" M	¾" M	¾" M	¾" M
Système anti-corrosion	Anode	Magnésium	Magnésium	Magnésium	Magnésium	Magnésium	Magnésium
Pression d'eau nominale	Mpa (bar)	0,8 (8)	0,8 (8)	0,8 (8)	0,8 (8)	0,8 (8)	0,8 (8)
Raccordement électrique	V / Hz	230/50	230/50	230/50	230 / 50	230/50	230/50
Puissance maximale totale absorbée par l'appareil	W	1550	1950	2300	2570	2300	2300
Puissance maximale absorbée par la PAC	W	350	350	700	770	700	700
Puissance absorbée par l'appoint électrique	W	1200	1600	1600	1800	1600	1600
Plage de réglage de la consigne de la température de l'eau	°C	50 - 62	50 - 62	50 - 62	50 - 62	50 - 62	50 - 62
Plage de températures d'utilisation de la PAC	°C	-5 ~ +43	-5 ~ +43	-5 ~ +43	-5 ~ +35	-5 ~ +43	-5 ~ +43
Diamètre de gainage	mm	125	125	160	160	160	160
Débit d'air à vide (sans gaine)	m³/h	160	160	310/390	330 / 390	310/390	310/390
Pertes de charge acceptables sur le circuit de ventilation, sans affecter la performance	Pa	70	70	25	150	25	25
Niveau de puissance sonore ¹⁾	dB(A)	45	45	53	56	53	53
Quantité de réfrigérant R134a	kg	0,52	0,58	0,80	1,25	0,86	0,86
Volume de réfrigérant en tonnes équivalent CO ₂	TCO ₂ Eq.	0,74	0,83	0,50	1,79	0,54	0,54
Masse de réfrigérant	kg/L	0,0052	0,0039	0,0040	0,005	0,0032	0,0032
Quantité d'eau chaude à 40 °C : V40td en 8 h (période creuse)/14 (période creuse+6 h)	L	151,0	182,0	265,5	333	361,2	357,9
Puissance acoustique - ERP dans configuration de gaine ²⁾	dB(A)	45	45	53	51	53	53
Classe d'efficacité énergétique (de A+ à F)		A+	A+	A+	A+	A+	A+
Entrée panneau photovoltaïque		Oui	Oui	Oui	Oui	Oui	Oui
Raccordement échangeur supplémentaire		—	—	—	—	—	1" M
Surface serpentin supplémentaire	m²	—	—	—	—	—	1,2
Performance pour gaine avec température de l'air à 7 °C		(EN 16147) à 25 Pa			(CDC LCIE 103-15/C) à 25 Pa ³⁾		
Coefficient de performance (COP) selon profil de soutirage		2,66 - M	3,05 - L	2,81 - L	2,89 - L	3,16 - XL	3,05 - XL
Puissance absorbée en veille (P _{vs})	W	18	24	32	32	29	33
Temps de chauffe (t _h)	h. Min	6h47	10h25	07h11	10h32	10h39	11h04
Température d'eau chaude de référence (T _{ref})	°C	52,7	53,2	52,7	53,8	53,1	52,9
Débit d'air	m³/h	140	110	320	348,3	320	320
Performance avec température de l'air à 15 °C (EN 16147)							
Coefficient de performance (COP) selon profil de soutirage		2,88 - M	3,28 - L	3,05 - L	—	3,61 - XL	3,44 - XL
Puissance absorbée en veille (P _{vs})	W	19	25	30	—	30	33
Temps de chauffe (t _h)	h. Min	6h07	9h29	6h24	—	8h34	8h40
Température d'eau chaude de référence (T _{ref})	°C	52,6	53,4	52,8	—	53,0	53,1
Débit d'air	m³/h	140	110	320	—	320	320
Prix HT	€	1.878	2.081	2.300	2.400	2.500	2.700

1) Conformément à la norme ISO3744. 2) Conforme aux conditions EN 16147 sauf modèle PAW-DHW250F : testé en chambre semi-anéchoïque selon la norme NF 9614-2, chauffe-eau gainé, à 25°C d'eau et 20°C d'air 3) Performance mesurée d'un chauffe-eau pour un chauffage de l'eau de 10°C à Tref, conformément au protocole du cahier des charges de la marque NF Électricité Performance n° LCIE 103-15C relatif aux chauffe-eau thermodynamiques à accumulation (selon la norme EN 16147). * Ces chauffe-eau thermodynamiques sont fabriqués par S.A.T.E.

Idéal pour les petites surfaces

Convient à toutes les installations (adapté pour les petites surfaces, plafond bas, angle).

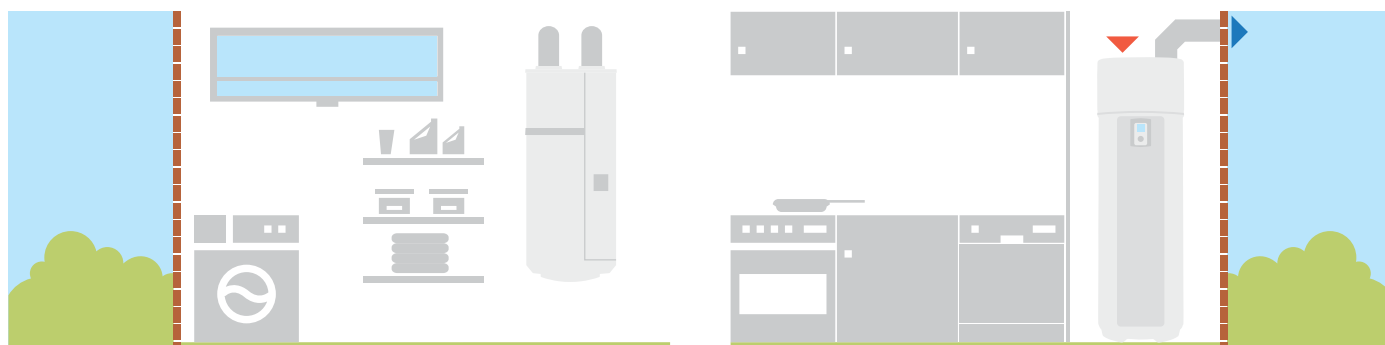

Accessoires et commandes

Cartes électroniques optionnelles pour des fonctionnalités avancées



CZ-NS4P 223 €
Carte électronique pour fonctions avancées de Génération J et H.

Capteurs



PAW-A2W-TSOD 56 €
Capteur de température extérieure.



PAW-A2W-TSRT 56 €
Capteur de température intérieure.



PAW-A2W-TSHC 55 €
Capteur d'eau du circuit de chauffage



PAW-A2W-TSSO 32 €
Capteur solaire.



PAW-A2W-TSBU 25 €
Sonde de ballon tampon.

Accessoires de dégivrage



CZ-NE2P 183 €
Cordon chauffant pour le groupe extérieur (pour les modèles 3 kW et 5 kW).

CZ-NE3P 183 €
Cordon chauffant pour le groupe extérieur Génération J et H.

Accessoires pour les modèles PAC avec ECS intégrée

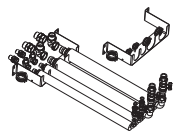

PAW-ADC-PREKIT-H 508 €
Tuyauteries flexibles et plaque de fixation murale pour les modèles PAC avec ECS intégrée Génération H.

PAW-ADC-PREKIT-1 508 €
Tuyauteries flexibles et plaque de fixation murale pour les modèles PAC avec ECS intégrée Génération J.



PAW-ADC-CV150 124 €
Cache latéral magnétique décoratif.

Accessoires pour la gamme ventilconvecteurs Smart

PAW-AAIR-LEGS-1 67 €
Kits de 2 pattes pour protéger les tuyauteries d'eau.

PAW-AAIR-RHCABLE 35 €
Câble de raccordement moteur pour unités avec raccords hydrauliques à droite.

Accessoires Chauffe-eau thermodynamiques



PAW-DHW-STAND 70 €
Support pour CETD muraux modèles 100 et 150 litres

Accessoires pour la production d'eau chaude sanitaire (ballon ECS)



PAW-TS1 11 €
Sonde de ballon avec câble de 6 mètres.

PAW-TS2 24 €
Sonde de ballon avec câble de 20 mètres.

PAW-TS4 17 €
Sonde de ballon avec câble de 6 mètres et seulement 6mm de diamètre.



CZ-TK1 92 €
Sonde de température pour ballon ECS existant (avec poche en cuivre et câble de sonde de 6m).

Accessoires hydrauliques



CZ-NV1 416 €
Vanne 3 voies prête à l'emploi pour option PAC avec ECS intégrée



PAW-3WYVLV-HW 183 €
Vanne 3 voies externe.

PAW-A2W-AFVLV 129 €
Vanne exogel.



PAW-BTANK50L-2 457 €
Ballon tampon 48L, classe B, acier inoxydable, H435 x D615 mm, 17 kg

Accessoires ventilation

PAW-VEN-FLTKIT 99 €
Kit de filtres d'alimentation et d'extraction.

PAW-VEN-ACCPCB 79 €
Carte électronique pour fonctions supplémentaires.



PAW-VEN-DPL 264 €
Panneau de commande tactile pour unité de ventilation. Contour blanc (le câble doit être commandé séparément).



PAW-VEN-CBLEXT12 48 €
Câble avec fiche pour la connexion électrique entre l'unité et le panneau de commande, type CE et CD (12m).



PAW-VEN-DIVPLG 10 €
Fiche double pour l'installation de plusieurs panneaux de contrôle de type CD ou CE sur une unité.



PAW-VEN-DPLBOX 145 €
Kit mural pour panneau de commande tactile.



PAW-VEN-S-C02RH-W 525 €
Capteur mural CO₂ HR.

PAW-VEN-S-C02-W 610 €
Capteur mural CO₂.



PAW-VEN-S-C02-D 452 €
Capteur CO₂ pour conduit.

PAW-VEN-PTC12 460 €
Résistance PTC 1,2 kW DN125.

PAW-VEN-PTC08 438 €
Résistance PTC 0,8 kW DN125.

PAW-VEN-WBRK 50 €
Support mural pour une installation directe au mur.

Accessoires de gestion Aquarea

Non compatible avec les unités de génération J et H.



PAW-HPM1 490 €
Gestionnaire Aquarea avec affichage LCD.



PAW-HPM2 448 €
Aquarea Manager sans écran LCD.

PAW-HPMINT-U 52 €
Interface pour connecter le gestionnaire Aquarea à une pompe à chaleur Aquarea Bi-bloc, avec contrôle Inverter.

PAW-HPMINT-M 70 €
Interface pour connecter le gestionnaire Aquarea à une pompe à chaleur Aquarea monobloc, avec contrôle Inverter.

PAW-HPMINT-F 63 €
Interface pour connecter Aquarea Manager à la pompe à chaleur Aquarea monobloc ou Bi-bloc Génération F (le HPM peut contrôler tous les paramètres de la PAC).

PAW-HPMB1 32 €
Sonde de ballon tampon.



PAW-HPMDHW 81 €
Sonde de réservoir tampon avec puits.

PAW-HPMSOL1 60 €
Sonde de réservoir tampon solaire (avec gamme de températures supérieures).



PAW-HPMAH1 53 €
Capteur de débit d'eau pour le circuit de chauffage.

PAW-HPMR4 66 €
Capteur d'ambiance + adaptation du point de consigne.



PAW-HPMED 392 €
Écran tactile.

PAW-HPMLCD NC €
Thermostat d'ambiance avec affichage LCD.

PAW-DEWPOINTSENSOR 25 €
Capteur de point de rosée.



PAW-HPMUH 46 €
Sonde de température extérieure.

Contrôleur d'installation en cascade

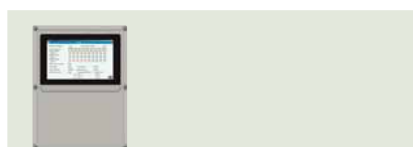

PAW-A2W-CMH 1.970 €
NOUVEAU IP Modbus pour communication GTB.

Thermostat d'ambiance



PAW-A2W-RTWIRED 134 €
Thermostat d'ambiance LCD filaire avec programmeur hebdomadaire.



PAW-A2W-RTWIRELESS 265 €
Thermostat d'ambiance LCD sans fil avec programmeur hebdomadaire.

Contrôleur ventilo-convecteurs



PAW-FC-903TC 137 €
NOUVEAU Télécommande filaire pour ventilo-convecteur



PAW-FC-RC1 165 €
Télécommande filaire avancée pour ventilo-convecteur gainable.

Solutions de connexion

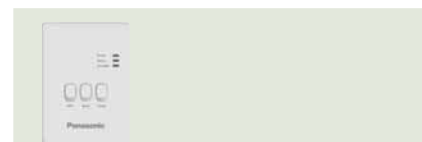

CZ-TAW1 320 €
Aquarea Smart Cloud pour le contrôle et la maintenance à distance au moyen d'un réseau sans fil ou filaire.

CZ-TAW1-CBL 71 €
Câble d'extension de 10 m pour CZ-TAW1.

PAW-AW-KNX-H 493 €
Interface KNX pour génération H et J.



PAW-AW-MBS-H 493 €
Interface Modbus pour les modèles de Génération H et J.



Produits d'entretien

PAW-A2W-NR1000-20 1.450 €
Liquide de désembouage - 1 x 20 litres

PAW-A2W-NR1000-6 450 €
Liquide de désembouage - 6 x 1 litre

PAW-A2W-FS51000-20 1.450 €
Inhibiteur de corrosion - 1 x 20 litres

PAW-A2W-FS51000-6 450 €
Inhibiteur de corrosion - 6 x 1 litre

Tableaux : puissance calorifique et frigorifique.

En fonction de la température de sortie d'eau et de la température extérieure.

Aquarea Haute Performance Bi-bloc Génération J Monophasé. Chauffage et rafraîchissement • R32

WH-UD03JE5															
Tamb	HC	IP	COP	HC	IP	COP	HC	IP	COP	HC	IP	COP	HC	IP	COP
LWC	25	25	25	35	35	35	45	45	45	55	55	55	60	60	60
-20	2,50	1,11	2,25	2,52	1,31	1,92	2,24	1,59	1,41	2,12	1,80	1,18	—	—	—
-15	3,00	1,14	2,63	3,20	1,37	2,34	3,00	1,62	1,85	2,75	1,92	1,43	—	—	—
-7	2,99	0,91	3,29	3,30	1,18	2,80	3,25	1,47	2,21	3,20	1,79	1,79	3,00	1,88	1,60
2	2,92	0,69	4,23	3,20	0,88	3,64	3,20	1,13	2,83	3,20	1,46	2,19	3,15	1,67	1,89
7	3,09	0,49	6,31	3,20	0,60	5,33	3,20	0,84	3,81	3,20	1,14	2,81	2,95	1,22	2,42
25	3,27	0,23	14,22	3,27	0,38	8,61	3,61	0,63	5,73	4,06	1,11	3,66	4,03	1,14	3,54
WH-UD05JE5															
Tamb	HC	IP	COP	HC	IP	COP	HC	IP	COP	HC	IP	COP	HC	IP	COP
LWC	25	25	25	35	35	35	45	45	45	55	55	55	60	60	60
-20	3,60	1,57	2,29	3,51	1,81	1,94	3,16	1,99	1,59	2,46	2,11	1,17	—	—	—
-15	4,46	1,72	2,59	4,20	1,93	2,18	3,75	2,18	1,72	3,00	2,12	1,42	—	—	—
-7	4,18	1,33	3,14	4,20	1,62	2,59	3,80	1,82	2,09	3,55	2,08	1,71	3,25	2,15	1,51
2	4,07	1,01	4,03	4,20	1,32	3,18	4,20	1,64	2,56	4,10	2,06	1,99	4,10	2,21	1,86
7	5,20	0,83	6,27	5,00	1,00	5,00	5,00	1,41	3,55	5,00	1,84	2,72	4,25	2,10	2,02
25	5,00	0,52	9,62	5,00	0,72	6,94	5,30	0,98	5,41	5,60	1,27	4,41	4,80	1,27	3,78
WH-UD07JE5															
Tamb	HC	IP	COP	HC	IP	COP	HC	IP	COP	HC	IP	COP	HC	IP	COP
LWC	25	25	25	35	35	35	45	45	45	55	55	55	60	60	60
-20	4,33	1,64	2,64	3,98	1,88	2,12	3,83	2,26	1,69	3,30	2,77	1,19	—	—	—
-15	5,16	1,69	3,05	4,75	2,00	2,38	4,65	2,40	1,94	4,50	2,96	1,52	—	—	—
-7	5,64	1,56	3,62	5,60	1,95	2,87	5,50	2,30	2,39	5,25	2,70	1,94	4,98	2,90	1,72
2	6,80	1,57	4,33	6,85	2,01	3,41	6,75	2,40	2,81	6,20	2,80	2,21	6,18	2,91	2,12
7	7,55	1,15	6,57	7,00	1,47	4,76	7,00	1,96	3,57	7,00	2,48	2,82	6,86	2,75	2,49
25	7,00	0,62	11,29	6,88	0,90	7,64	7,00	1,33	5,26	6,92	1,75	3,95	6,83	1,90	3,59
WH-UD09JE5-1															
Tamb	HC	IP	COP	HC	IP	COP	HC	IP	COP	HC	IP	COP	HC	IP	COP
LWC	25	25	25	35	35	35	45	45	45	55	55	55	60	60	60
-20	4,95	1,93	2,56	6,20	3,00	2,07	5,28	3,09	1,71	4,23	3,33	1,27	—	—	—
-15	7,58	2,70	2,81	7,40	3,20	2,31	6,29	3,26	1,93	5,20	3,42	1,52	—	—	—
-7	6,39	1,81	3,53	6,12	2,20	2,78	5,88	2,61	2,25	5,90	3,06	1,93	5,65	3,24	1,74
2	6,96	1,61	4,32	7,00	2,06	3,40	6,85	2,50	2,74	6,30	2,92	2,16	7,26	3,33	2,18
7	9,44	1,55	6,09	9,00	2,01	4,48	9,00	2,61	3,45	8,95	3,22	2,78	8,62	3,47	2,48
25	8,27	0,95	8,71	8,12	1,29	6,29	8,71	1,80	4,84	7,83	1,97	3,97	6,08	1,72	3,53

Aquarea Haute Performance Bi-bloc Génération J Monophasé. Chauffage et rafraîchissement • R32

WH-UD03JE5									
Tamb	CC	IP	EER	CC	IP	EER	CC	IP	EER
LWC	7	7	7	14	14	14	18	18	18
16	3,56	0,57	6,25	4,32	0,55	7,85	3,47	0,41	8,46
25	3,29	0,73	4,51	4,06	0,72	5,64	3,27	0,52	6,29
35	3,20	0,91	3,52	3,56	0,93	3,83	3,20	0,68	4,71
43	2,68	1,06	2,53	3,34	1,09	3,06	2,79	0,82	3,40
WH-UD05JE5									
Tamb	CC	IP	EER	CC	IP	EER	CC	IP	EER
LWC	7	7	7	14	14	14	18	18	18
16	3,59	0,56	6,41	4,23	0,54	7,83	4,79	0,52	9,21
25	4,61	1,18	3,91	5,54	1,21	4,58	5,23	0,90	5,81
35	4,50	1,50	3,00	5,08	1,51	3,36	4,80	1,12	4,29
43	3,77	1,71	2,20	4,94	1,80	2,74	4,30	1,35	3,19
WH-UD07JE5									
Tamb	CC	IP	EER	CC	IP	EER	CC	IP	EER
LWC	7	7	7	14	14	14	18	18	18
16	5,20	0,81	6,42	6,62	0,73	9,07	7,04	0,72	9,78
25	7,40	1,73	4,28	9,30	1,78	5,22	7,65	1,10	6,95
35	6,70	2,21	3,03	8,10	2,23	3,63	6,70	1,42	4,72
43	4,50	1,99	2,26	5,44	2,00	2,72	5,10	1,71	2,98
WH-UD09JE5-1									
Tamb	CC	IP	EER	CC	IP	EER	CC	IP	EER
LWC	7	7	7	14	14	14	18	18	18
16	6,91	1,15	6,01	8,50	1,09	7,80	8,94	1,04	8,60
25	8,50	2,10	4,05	10,34	2,16	4,79	8,50	1,38	6,16
35	7,60	2,62	2,90	9,19	2,69	3,42	7,60	1,74	4,37
43	3,80	1,99	1,91	4,70	1,97	2,39	5,35	1,99	2,69

Tamb : Température ambiante (°C). LWC : Température de sortie du condenseur (°C). HC : Puissance calorifique (kW) CC : Puissance frigorifique (kW). IP : Puissance absorbée (kW)
Ces données sont mesurées par Panasonic en conformité avec la norme EN14511-2. Ces données sont fournies pour référence seulement et ne garantissent pas la performance.

Aquarea Haute Performance Monobloc Génération J Monophasé. Chauffage et rafraîchissement - MDC • R32

WH-MDC05J3E5

Tamb	HC	IP	COP	HC	IP	COP	HC	IP	COP	HC	IP	COP	HC	IP	COP
LWC	25	25	25	35	35	35	45	45	45	55	55	55	60	60	60
-20	4,37	1,73	2,53	4,16	2,03	2,05	3,84	2,37	1,62	3,43	2,64	1,30	—	—	—
-15	5,13	1,78	2,88	5,00	2,17	2,30	4,75	2,51	1,89	3,70	2,45	1,51	—	—	—
-7	5,17	1,49	3,47	5,00	1,80	2,78	4,80	2,16	2,22	5,00	2,70	1,85	4,68	2,71	1,73
2	5,00	1,11	4,50	5,00	1,40	3,57	5,00	1,81	2,76	5,00	2,20	2,27	4,80	2,40	2,00
7	5,09	0,78	6,53	5,00	0,99	5,05	5,00	1,31	3,82	5,00	1,66	3,01	4,58	1,90	2,41
25	4,96	0,77	6,44	5,04	0,90	5,60	5,31	1,16	4,58	5,61	1,34	4,19	5,15	1,33	3,87

WH-MDC07J3E5

Tamb	HC	IP	COP	HC	IP	COP	HC	IP	COP	HC	IP	COP	HC	IP	COP
LWC	25	25	25	35	35	35	45	45	45	55	55	55	60	60	60
-20	4,86	2,03	2,39	4,66	2,35	1,98	4,44	2,75	1,61	4,23	3,13	1,35	—	—	—
-15	5,80	2,11	2,75	5,60	2,40	2,33	5,30	2,84	1,87	5,00	3,32	1,51	—	—	—
-7	6,76	2,07	3,27	6,80	2,42	2,81	6,30	2,82	2,23	6,30	3,39	1,86	4,74	2,76	1,72
2	6,83	1,66	4,11	7,00	2,06	3,40	6,85	2,50	2,74	6,30	2,92	2,16	4,80	2,40	2,00
7	7,32	1,19	6,15	7,00	1,47	4,76	7,00	1,96	3,57	7,00	2,48	2,82	6,18	2,44	2,53
25	6,80	0,64	10,63	6,67	0,93	7,17	6,79	1,38	4,92	6,70	1,80	3,72	6,22	1,78	3,49

WH-MDC09J3E5

Tamb	HC	IP	COP	HC	IP	COP	HC	IP	COP	HC	IP	COP	HC	IP	COP
LWC	25	25	25	35	35	35	45	45	45	55	55	55	60	60	60
-20	5,33	2,36	2,26	6,43	3,60	1,79	5,78	3,83	1,51	4,83	3,64	1,33	—	—	—
-15	7,76	3,20	2,43	7,60	3,41	2,23	7,00	3,71	1,89	5,60	3,80	1,47	—	—	—
-7	7,39	2,45	3,02	7,50	2,85	2,63	7,30	3,37	2,17	7,00	3,89	1,80	6,44	3,67	1,75
2	7,38	1,89	3,90	7,45	2,38	3,13	7,00	2,85	2,46	7,00	3,30	2,12	5,46	2,72	2,01
7	9,15	1,59	5,75	9,00	2,01	4,48	9,00	2,61	3,45	8,95	3,22	2,78	7,25	2,87	2,53
25	8,02	0,98	8,18	7,88	1,32	5,97	8,46	1,86	4,55	7,60	2,03	3,74	6,30	1,87	3,37

Aquarea Haute Performance Monobloc Génération J Monophasé. Chauffage et rafraîchissement - MDC • R32

WH-MDC05J3E5

Tamb	CC	IP	EER	CC	IP	EER	CC	IP	EER
LWC	7	7	7	14	14	14	18	18	18
16	5,18	0,82	6,32	6,17	0,84	7,35	5,78	0,60	9,63
25	5,38	1,22	4,41	6,64	1,25	5,31	5,55	0,78	7,12
35	5,00	1,54	3,25	5,86	1,61	3,64	5,00	0,99	5,05
43	4,19	1,85	2,26	5,36	1,92	2,79	4,37	1,30	3,36

WH-MDC07J3E5

Tamb	CC	IP	EER	CC	IP	EER	CC	IP	EER
LWC	7	7	7	14	14	14	18	18	18
16	5,38	0,83	6,48	6,69	0,85	7,87	7,65	0,76	10,07
25	6,96	1,82	3,82	9,06	1,98	4,58	7,58	1,23	6,16
35	7,00	2,29	3,06	8,37	2,47	3,39	7,00	1,48	4,73
43	5,60	2,55	2,20	6,87	2,58	2,66	6,10	1,88	3,24

WH-MDC09J3E5

Tamb	CC	IP	EER	CC	IP	EER	CC	IP	EER
LWC	7	7	7	14	14	14	18	18	18
16	6,89	1,21	5,69	8,65	1,23	7,03	9,82	1,19	8,25
25	9,50	2,84	3,35	11,55	3,06	3,77	9,68	1,82	5,32
35	9,00	3,32	2,71	10,10	3,51	2,88	9,00	2,12	4,25
43	5,42	2,56	2,12	6,56	2,56	2,56	7,40	2,56	2,89

Tamb : Température ambiante [°C]. LWC : Température de sortie du condenseur [°C]. HC : Puissance calorifique (kW) CC : Puissance frigorifique (kW). IP : Puissance absorbée (kW)
 Ces données sont mesurées par Panasonic en conformité avec la norme EN14511-2. Ces données sont fournies pour référence seulement et ne garantissent pas la performance.

Tableaux : puissance calorifique et frigorifique.

En fonction de la température de sortie d'eau et de la température extérieure.

Aquarea T-CAP Bi-bloc Génération H Monophasé/Triphasé. Chauffage et rafraîchissement • R410A

WH-UX09HE5																		
Tamb	HC	IP	COP	HC	IP	COP	HC	IP	COP	HC	IP	COP	HC	IP	COP	HC	IP	COP
LWC	30	30	30	35	35	35	40	40	40	45	45	45	50	50	50	55	55	55
-15	9,00	3,24	2,78	9,00	3,51	2,56	9,00	3,91	2,30	9,00	4,30	2,09	9,00	4,73	1,90	9,00	5,16	1,74
-7	9,00	2,71	3,32	9,00	3,16	2,85	9,00	3,62	2,49	9,00	4,07	2,21	9,00	4,27	2,11	9,00	4,46	2,02
2	9,00	2,36	3,81	9,00	2,51	3,59	9,00	2,78	3,24	9,00	3,05	2,95	9,00	3,56	2,53	9,00	4,07	2,21
7	9,00	1,64	5,49	9,00	1,86	4,84	9,00	2,16	4,17	9,00	2,46	3,66	9,00	2,76	3,26	9,00	3,06	2,94
25	13,60	1,50	9,07	13,60	1,71	7,95	13,20	1,93	6,84	12,80	2,14	5,98	12,00	2,41	4,98	11,20	2,67	4,19
WH-UX12HE5																		
Tamb	HC	IP	COP	HC	IP	COP	HC	IP	COP	HC	IP	COP	HC	IP	COP	HC	IP	COP
LWC	30	30	30	35	35	35	40	40	40	45	45	45	50	50	50	55	55	55
-15	12,00	4,75	2,53	12,00	4,96	2,42	12,00	5,41	2,22	11,00	5,38	2,04	10,80	5,82	1,86	10,50	6,26	1,68
-7	12,00	3,85	3,12	12,00	4,41	2,72	12,00	4,98	2,41	12,00	5,54	2,17	12,00	5,90	2,03	12,00	6,26	1,92
2	12,00	3,19	3,76	12,00	3,49	3,44	12,00	3,87	3,10	12,00	4,25	2,82	12,00	4,86	2,47	12,00	5,47	2,19
7	12,00	2,18	5,50	12,00	2,53	4,74	12,00	2,96	4,05	12,00	3,39	3,54	12,00	3,78	3,17	12,00	4,16	2,88
25	13,60	1,55	8,77	13,60	1,76	7,73	13,40	2,10	6,38	13,20	2,43	5,43	12,60	2,66	4,74	12,00	2,89	4,15
WH-UX09HE8																		
Tamb	HC	IP	COP	HC	IP	COP	HC	IP	COP	HC	IP	COP	HC	IP	COP	HC	IP	COP
LWC	30	30	30	35	35	35	40	40	40	45	45	45	50	50	50	55	55	55
-15	9,00	3,24	2,78	9,00	3,51	2,56	9,00	3,91	2,30	9,00	4,30	2,09	9,00	4,73	1,90	9,00	5,16	1,74
-7	9,00	2,71	3,32	9,00	3,16	2,85	9,00	3,62	2,49	9,00	4,07	2,21	9,00	4,27	2,11	9,00	4,46	2,02
2	9,00	2,36	3,81	9,00	2,51	3,59	9,00	2,78	3,24	9,00	3,05	2,95	9,00	3,56	2,53	9,00	4,07	2,21
7	9,00	1,64	5,49	9,00	1,86	4,84	9,00	2,16	4,17	9,00	2,46	3,66	9,00	2,76	3,26	9,00	3,06	2,94
25	13,60	1,50	9,07	13,60	1,71	7,95	13,20	1,93	6,84	12,80	2,14	5,98	12,00	2,41	4,98	11,20	2,67	4,19
WH-UX12HE8																		
Tamb	HC	IP	COP	HC	IP	COP	HC	IP	COP	HC	IP	COP	HC	IP	COP	HC	IP	COP
LWC	30	30	30	35	35	35	40	40	40	45	45	45	50	50	50	55	55	55
-15	12,00	4,75	2,53	12,00	4,96	2,42	12,00	5,41	2,22	12,00	5,86	2,05	11,80	6,24	1,89	11,60	6,62	1,75
-7	12,00	3,85	3,12	12,00	4,41	2,72	12,00	4,98	2,41	12,00	5,54	2,17	12,00	5,90	2,03	12,00	6,26	1,92
2	12,00	3,19	3,76	12,00	3,49	3,44	12,00	3,87	3,10	12,00	4,25	2,82	12,00	4,86	2,47	12,00	5,47	2,19
7	12,00	2,18	5,50	12,00	2,53	4,74	12,00	2,96	4,05	12,00	3,39	3,54	12,00	3,78	3,17	12,00	4,16	2,88
25	13,60	1,55	8,77	13,60	1,76	7,73	13,40	2,10	6,38	13,20	2,43	5,43	12,60	2,66	4,74	12,00	2,89	4,15
WH-UX16HE8																		
Tamb	HC	IP	COP	HC	IP	COP	HC	IP	COP	HC	IP	COP	HC	IP	COP	HC	IP	COP
LWC	30	30	30	35	35	35	40	40	40	45	45	45	50	50	50	55	55	55
-15	16,00	6,30	2,54	16,00	6,89	2,32	16,00	7,45	2,15	16,00	8,10	1,98	16,00	8,48	1,89	15,20	8,96	1,70
-7	16,00	5,85	2,74	16,00	6,42	2,49	16,00	7,00	2,29	16,00	7,57	2,11	16,00	8,10	1,98	16,00	8,62	1,86
2	16,00	4,67	3,43	16,00	5,21	3,07	16,00	5,74	2,79	16,00	6,31	2,54	16,00	6,90	2,32	16,00	7,50	2,13
7	16,00	3,35	4,78	16,00	3,74	4,28	16,00	4,30	3,72	16,00	4,80	3,33	16,00	5,43	2,95	16,00	5,91	2,71
16	16,00	2,59	6,18	16,00	3,18	5,03	16,00	3,71	4,31	16,00	4,27	3,75	16,00	4,86	3,29	16,00	5,22	3,07
25	16,00	2,02	7,92	16,00	2,58	6,20	16,00	2,91	5,50	16,00	3,36	4,76	16,00	3,74	4,28	16,00	4,00	4,00

Aquarea T-CAP Bi-bloc Génération H Monophasé/Triphasé. Chauffage et rafraîchissement • R410A

Modèles	WH-UX09HE5									WH-UX12HE5								
	Tamb	CC	IP	EER	CC	IP	EER	CC	IP	EER	CC	IP	EER	CC	IP	EER	CC	IP
LWC	7	7	7	14	14	14	18	18	18	7	7	7	14	14	14	18	18	18
18	7,00	1,36	5,15	8,55	1,41	6,06	7,00	1,00	7,00	10,00	1,75	5,71	13,20	1,96	6,73	10,00	1,40	7,14
25	7,65	1,91	4,01	11,10	1,98	5,61	7,00	1,10	6,36	11,20	2,67	4,19	16,50	3,01	5,48	10,00	1,60	6,25
35	7,00	2,21	3,17	9,23	2,37	3,89	7,00	1,35	5,19	10,00	3,56	2,81	12,55	3,63	3,46	10,00	1,95	5,13
43	6,25	2,66	2,35	8,55	2,71	3,15	5,60	1,60	3,50	8,00	3,35	2,39	10,00	3,46	2,89	8,00	2,30	3,48
Modèles	WH-UX09HE8						WH-UX12HE8						WH-UX16HE8					
	Tamb	CC	IP	EER	CC	IP	EER	CC	IP	EER	CC	IP	EER	CC	IP	EER	CC	IP
LWC	7	7	7	18	18	18	7	7	7	18	18	18	7	7	7	18	18	18
18	7,00	1,36	5,15	—	—	—	7,50	1,41	5,32	—	—	—	8,50	1,70	5,00	10,00	1,70	5,88
25	7,65	1,91	4,01	—	—	—	8,90	2,16	4,12	—	—	—	14,00	4,00	3,50	14,00	2,94	4,76
35	7,00	2,21	3,17	—	—	—	10,00	3,56	2,81	—	—	—	12,20	4,76	2,56	12,20	3,50	3,49
43	6,25	2,66	2,35	—	—	—	8,00	3,01	2,66	—	—	—	7,10	3,31	2,15	9,80	3,31	2,96

Tamb : Température ambiante (°C). LWC : Température de sortie du condenseur (°C). HC : Puissance calorifique (kW) CC : Puissance frigorifique (kW). IP : Puissance absorbée (kW)
Ces données sont mesurées par Panasonic en conformité avec la norme EN14511-2. Ces données sont fournies pour référence seulement et ne garantissent pas la performance.

Aquarea T-CAP Monobloc Génération H Monophasé/Triphasé. Chauffage et rafraîchissement - MXC • R410A

WH-MXC09H3E5 / WH-MXC09H3E8

Tamb	HC	IP	COP	HC	IP	COP	HC	IP	COP	HC	IP	COP	HC	IP	COP	HC	IP	COP
LWC	30	30	30	35	35	35	40	40	40	45	45	45	50	50	50	55	55	55
-15	9,00	3,24	2,78	9,00	3,51	2,56	9,00	3,91	2,30	9,00	4,30	2,09	9,00	4,73	1,90	9,00	5,16	1,74
-7	9,00	2,71	3,32	9,00	3,16	2,85	9,00	3,62	2,49	9,00	4,07	2,21	9,00	4,27	2,11	9,00	4,46	2,02
2	9,00	2,36	3,81	9,00	2,51	3,59	9,00	2,78	3,24	9,00	3,05	2,95	9,00	3,56	2,53	9,00	4,07	2,21
7	9,00	1,64	5,49	9,00	1,86	4,84	9,00	2,16	4,17	9,00	2,46	3,66	9,00	2,76	3,26	9,00	3,06	2,94
25	13,60	1,50	9,07	13,60	1,71	7,95	13,20	1,93	6,84	12,80	2,14	5,98	12,00	2,41	4,98	11,20	2,67	4,19

WH-MXC12H6E5

Tamb	HC	IP	COP	HC	IP	COP	HC	IP	COP	HC	IP	COP	HC	IP	COP	HC	IP	COP
LWC	30	30	30	35	35	35	40	40	40	45	45	45	50	50	50	55	55	55
-15	12,00	4,75	2,53	12,00	4,96	2,42	12,00	5,41	2,22	11,00	5,38	2,04	10,80	5,82	1,86	10,50	6,26	1,68
-7	12,00	3,85	3,12	12,00	4,41	2,72	12,00	4,98	2,41	12,00	5,54	2,17	12,00	5,90	2,03	12,00	6,26	1,92
2	12,00	3,19	3,76	12,00	3,49	3,44	12,00	3,87	3,10	12,00	4,25	2,82	12,00	4,86	2,47	12,00	5,47	2,19
7	12,00	2,18	5,50	12,00	2,53	4,74	12,00	2,96	4,05	12,00	3,39	3,54	12,00	3,78	3,17	12,00	4,16	2,88
25	13,60	1,55	8,77	13,60	1,76	7,73	13,40	2,10	6,38	13,20	2,43	5,43	12,60	2,66	4,74	12,00	2,89	4,15

WH-MXC12H9E8

Tamb	HC	IP	COP	HC	IP	COP	HC	IP	COP	HC	IP	COP	HC	IP	COP	HC	IP	COP
LWC	30	30	30	35	35	35	40	40	40	45	45	45	50	50	50	55	55	55
-15	12,00	4,75	2,53	12,00	4,96	2,42	12,00	5,41	2,22	12,00	5,86	2,05	11,80	6,24	1,89	11,60	6,62	1,75
-7	12,00	3,85	3,12	12,00	4,41	2,72	12,00	4,98	2,41	12,00	5,54	2,17	12,00	5,90	2,03	12,00	6,26	1,92
2	12,00	3,19	3,76	12,00	3,49	3,44	12,00	3,87	3,10	12,00	4,25	2,82	12,00	4,86	2,47	12,00	5,47	2,19
7	12,00	2,18	5,50	12,00	2,53	4,74	12,00	2,96	4,05	12,00	3,39	3,54	12,00	3,78	3,17	12,00	4,16	2,88
25	13,60	1,55	8,77	13,60	1,76	7,73	13,40	2,10	6,38	13,20	2,43	5,43	12,60	2,66	4,74	12,00	2,89	4,15

WH-MXC16H9E8

Tamb	HC	IP	COP	HC	IP	COP	HC	IP	COP	HC	IP	COP	HC	IP	COP	HC	IP	COP
LWC	30	30	30	35	35	35	40	40	40	45	45	45	50	50	50	55	55	55
-15	16,00	6,30	2,54	16,00	6,89	2,32	16,00	7,45	2,15	16,00	8,10	1,98	16,00	8,48	1,89	15,20	8,96	1,70
-7	16,00	5,85	2,74	16,00	6,42	2,49	16,00	7,00	2,29	16,00	7,57	2,11	16,00	8,10	1,98	16,00	8,62	1,86
2	16,00	4,67	3,43	16,00	5,21	3,07	16,00	5,74	2,79	16,00	6,31	2,54	16,00	6,90	2,32	16,00	7,50	2,13
7	16,00	3,35	4,78	16,00	3,74	4,28	16,00	4,30	3,72	16,00	4,80	3,33	16,00	5,43	2,95	16,00	5,91	2,71
16	16,00	2,59	6,18	16,00	3,18	5,03	16,00	3,71	4,31	16,00	4,27	3,75	16,00	4,86	3,29	16,00	5,22	3,07
25	16,00	2,02	7,92	16,00	2,58	6,20	16,00	2,91	5,50	16,00	3,36	4,76	16,00	3,74	4,28	16,00	4,00	4,00

Aquarea T-CAP Monobloc Génération H Monophasé/Triphasé. Chauffage et rafraîchissement - MXC • R410A

Modèles	WH-MXC09H3E5									WH-MXC12H6E5								
	Tamb	CC	IP	EER	CC	IP	EER	CC	IP	EER	CC	IP	EER	CC	IP	EER	CC	IP
LWC	7	7	7	14	14	14	18	18	18	7	7	7	14	14	14	18	18	18
18	7,00	1,36	5,15	8,55	1,41	6,06	7,00	1,00	7,00	10,00	1,75	5,71	13,20	1,96	6,73	10,00	1,40	7,14
25	7,65	1,91	4,01	11,10	1,98	5,61	7,00	1,10	6,36	11,20	2,67	4,19	16,50	3,01	5,48	10,00	1,60	6,25
35	7,00	2,21	3,17	9,23	2,37	3,89	7,00	1,35	5,19	10,00	3,56	2,81	12,55	3,63	3,46	10,00	1,95	5,13
43	6,25	2,66	2,35	8,55	2,71	3,15	5,60	1,60	3,50	8,00	3,35	2,39	10,00	3,46	2,89	8,00	2,30	3,48
Modèles	WH-MXC09H3E8						WH-MXC12H9E8						WH-MXC16H9E8					
	Tamb	CC	IP	EER	CC	IP	EER	CC	IP	EER	CC	IP	EER	CC	IP	EER	CC	IP
LWC	7	7	7	18	18	18	7	7	7	18	18	18	7	7	7	18	18	18
18	7,00	1,36	5,15	—	—	—	7,50	1,41	5,32	—	—	—	8,50	1,70	5,00	10,00	1,70	5,88
25	7,65	1,91	4,01	—	—	—	8,90	2,16	4,12	—	—	—	14,00	4,00	3,50	14,00	2,94	4,76
35	7,00	2,21	3,17	—	—	—	10,00	3,56	2,81	—	—	—	12,20	4,76	2,56	12,20	3,50	3,49
43	6,25	2,66	2,35	—	—	—	8,00	3,01	2,66	—	—	—	7,10	3,31	2,15	9,80	3,31	2,96

Tamb : Température ambiante [°C]. LWC : Température de sortie du condenseur [°C]. HC : Puissance calorifique (kW) CC : Puissance frigorifique (kW). IP : Puissance absorbée (kW)
Ces données sont mesurées par Panasonic en conformité avec la norme EN14511-2. Ces données sont fournies pour référence seulement et ne garantissent pas la performance.

Exemples d'installations



Aquarea Génération J et H
Bivalent avec ballon tampon et vanne de mélange»

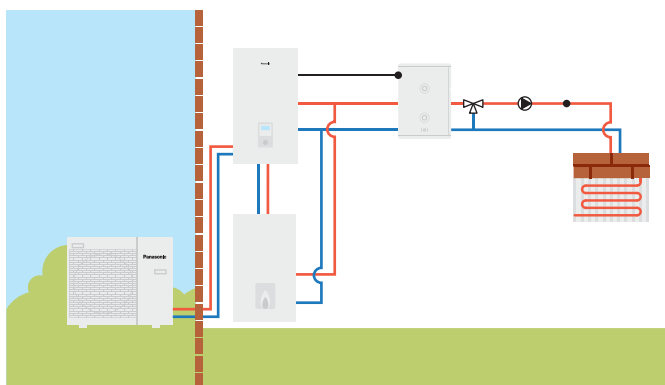

Aquarea Génération J et H
Ballon tampon avec installation solaire et vanne de mélange

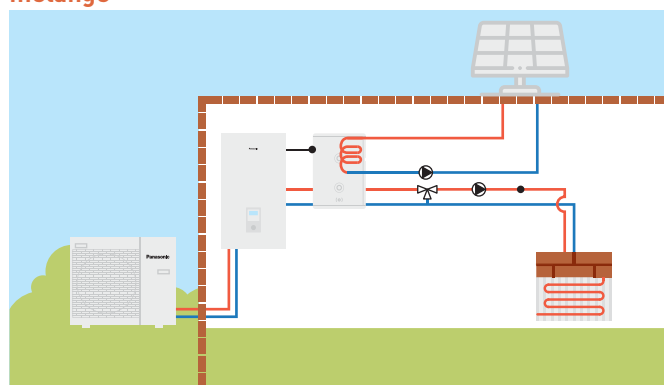

Aquarea Génération J et H
2 zones avec kit externe sans ballon tampon

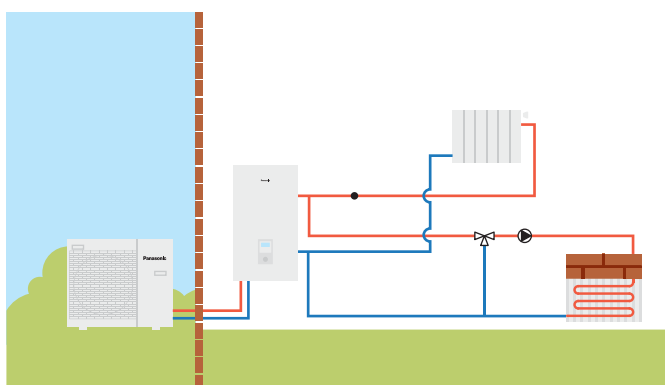

Aquarea Génération J et H
2 zones avec kit extérieur, réservoir tampon et piscine

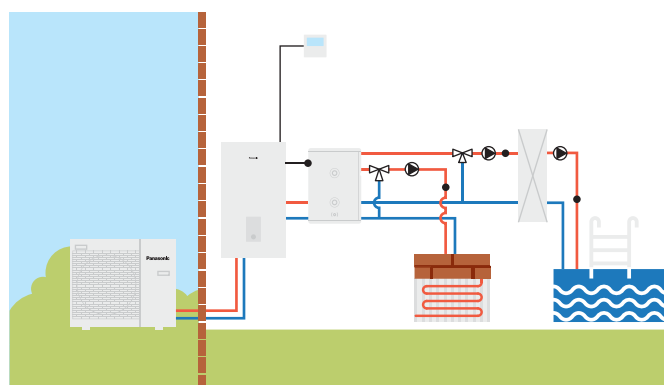

Aquarea All in One Génération J et H:
2 zones avec kit externe, sans ballon tampon

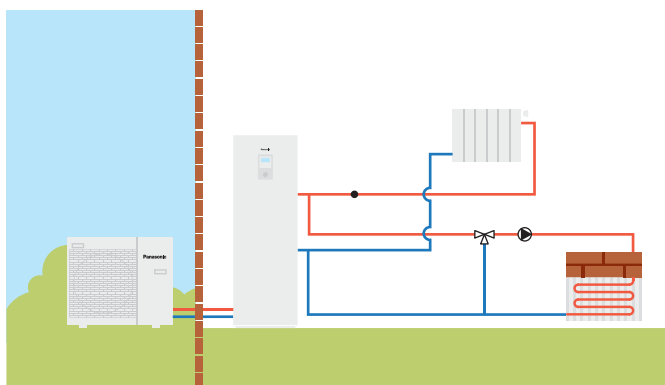

Aquarea All in One 2 zones Génération J et H:
2 zones intégrées, sans réservoir tampon

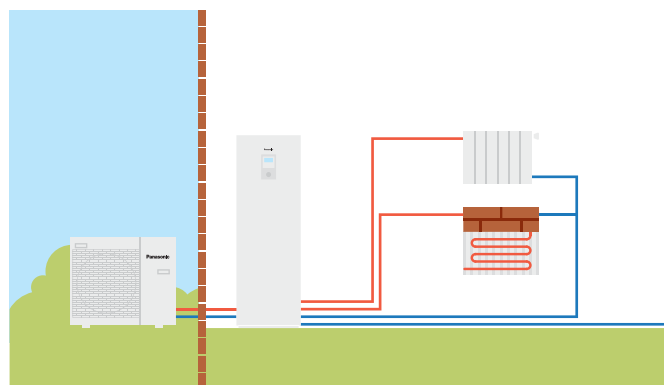



—ETHEREA—

Découvrez les pompes à chaleur air-air gamme confort

Panasonic a développé une large gamme de splits résidentiels conçus pour les professionnels du chauffage et de la climatisation permettant de climatiser l'air dans des pièces de toutes tailles - toujours avec une efficacité optimale et une facilité d'installation incomparable.

Qualité de l'air intérieur.

Les systèmes Panasonic sont équipés de différentes technologies pour améliorer la qualité de l'air. La technologie nanoe™ X et le filtre PM2,5 sont quelques exemples des solutions que Panasonic met en place pour prendre soin de l'air que nous respirons.



Nouvelles unités ultra-compactes.

Les nouvelles unités murales sont encore plus compactes et mesurent seulement 779 mm, idéales pour les installations dans des espaces étroits ou au-dessus des portes. Le design moderne et élégant convient à tous les types d'intérieur.

Installation et maintenance facilitées.

Intelligemment conçus pour une installation simple et rapide, les nouveaux modèles sont plus légers, plus petits et plus résistants que jamais. Avec un système de montage pratique, des connexions simplifiées et de multiples améliorations dans leur conception interne, le temps d'installation et de maintenance est considérablement réduit.



Connectivité WLAN de série pour les gammes Etherea et TZ.

Les gammes Etherea et TZ sont nativement connectées afin de profiter du contrôle à distance via l'application Panasonic Comfort Cloud. L'interface utilisateur est intuitive et permet d'accéder à toutes les fonctionnalités depuis n'importe où et en temps réel.

Contrôle vocal intelligent.

Profitez d'une nouvelle expérience du confort avec le contrôle vocal de votre système via Google Assistant ou Amazon Alexa. D'une simple commande vocale, pilotez les températures et modes de fonctionnement, créez des scénarios pour faciliter votre quotidien.



Un confort naturel pour votre intérieur nanoe™ X, technologie basée sur les radicaux hydroxyles



Panasonic se soucie de la qualité de l'air intérieur

Le système nanoe™ X inhibe le développement certains virus et bactéries et désodorise. Cette technologie brevetée est équipée de série sur la gamme Etherea et sur les consoles pour assurer une meilleure qualité de l'air dans les applications résidentielles ou commerciales.

Les 7 bénéfices de nanoe™ X - la technologie unique de qualité de l'air de Panasonic.

Désodorise



Odeurs

Inhibe 5 types de polluants



Bactéries et virus



Moissure



Allergènes



Pollen



Substances dangereuses

Hydrate



Peau et cheveux

La technologie nanoe™ X désodorise votre intérieur et inhibe certains virus et bactéries

Une nanoparticule nanoe™ X contient 10 fois¹ plus de radicaux hydroxyles.

La solution nanoe™ X dernière génération produit 10 fois plus de radicaux hydroxyles (4 800 milliards)¹ que la version classique. Dotée d'une plus grande quantité de radicaux hydroxyles, nanoe™ X est plus active contre les bactéries, les virus et les allergènes, et désodorise efficacement tous les espaces intérieurs. Désormais, une maison plus saine et plus fraîche vous attend.

1) Basé sur une enquête de Panasonic.

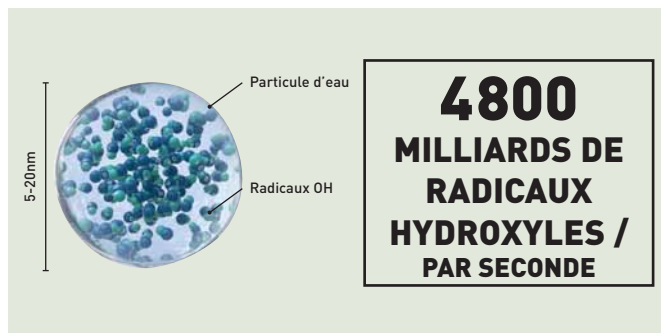

nanoe™ X maintient un air sain et frais



nanoe™ X atteint de manière fiable les polluants.



Les radicaux hydroxyles transforment les protéines des polluants



L'activité des polluants est inhibée.



Les bienfaits des radicaux hydroxyles

Présents de manière abondante dans la nature, les Radicaux Hydroxyles (également connus comme radicaux OH) neutralisent les polluants, virus et les bactéries pour assainir et désodoriser.

La technologie peut apporter ses incroyables avantages à l'intérieur, de sorte que les endroits que nous fréquentons soient plus propres et agréables à vivre, que ce soit à la maison, au travail, à l'hôtel, dans les magasins, les restaurants...



Un processus naturel

Les radicaux hydroxyles sont des molécules instables qui cherchent à réagir avec d'autres éléments comme l'hydrogène, en le capturant. Grâce à cette réaction, les radicaux hydroxyles inhibent la croissance de polluants tels que les bactéries, les virus, les moisissures et les odeurs, les décomposent et neutralisent leurs effets néfastes. Ce processus naturel présente des avantages majeurs pour améliorer les espaces intérieurs.

La Technologie nanoe™ X de Panasonic va encore plus loin et apporte cet élément naturel - les radicaux hydroxyles - à l'intérieur pour aider à créer un environnement idéal.

En créant des radicaux hydroxyles enveloppés dans l'eau, la Technologie nanoe™ X augmente considérablement leur efficacité, augmentant la durée de vie des radicaux hydroxyles, de moins d'une seconde dans la nature, à plus de 600 secondes (10 minutes).

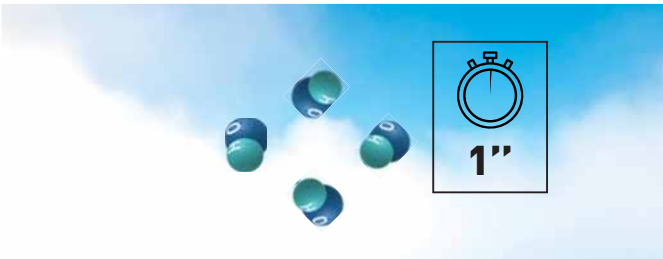

Radicaux hydroxyles dans la nature

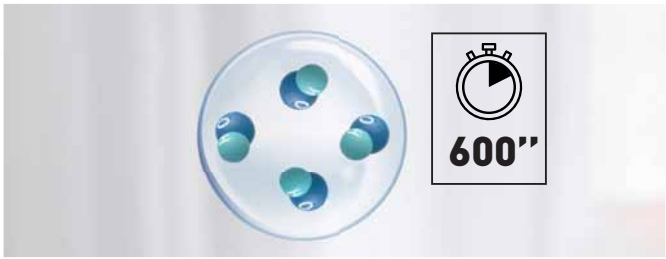

Radicaux hydroxyles entourés d'eau

Le générateur nanoe™ X utilise un système de « décharge à plusieurs conducteurs » qui concentre la décharge sur 4 électrodes en forme d'aiguille, augmentant considérablement le nombre de radicaux hydroxyles.



Comment nanoe™ X est généré

- 1 | L'électrode produit de la condensation
- 2 | Une décharge électrique est appliquée à l'eau (sans danger)
- 3 | Les particules nanoe™ X sont générées

L'image montre le générateur nanoe™ X Mark 1

Où que vous soyez dans le monde, l'air fait partie intégrante de votre vie. Nous mettons tout en oeuvre pour aider chaque personne à bénéficier d'un air plus sain et d'un meilleur confort grâce à la Technologie nanoe™ X.

Caractéristiques de la Technologie nanoe™ X

1. Durée de vie allongée. Une durée de vie 6 fois plus longue que les radicaux hydroxyles ordinaires. La Technologie nanoe™ X contient environ 1 000 fois plus d'humidité que les radicaux hydroxyles ordinaires. Du fait de sa teneur en particules d'eau, ils ont une durée de vie plus longue et peut se diffuser sur une longue distance.

Comparaison de la distribution dans la pièce



nanoe™ X. Les nanoparticules nanoe™ X se diffusent dans tous les coins.



Radicaux hydroxyles en général. Les ions se dégradent avant de se diffuser dans l'ensemble de la pièce.

2. Nanoparticules issues de l'eau. Les nanoe™ X proviennent de la condensation d'humidité dans l'air. Il est donc inutile de remplir l'appareil d'eau pour produire

nanoe™ X est suffisamment petit pour pénétrer dans les vêtements, ce qui empêche la formation de moisissures et désodorise.

Les allergènes (tels que le pollen, les déjections et corps d'acariens) sont enfermés et inhibés.

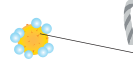

Les particules de vapeur et les grosses particules ne peuvent pas pénétrer en profondeur dans les tissus.

Les nanoe™ X peuvent pénétrer profondément au coeur des tissus.

3. Taille nano. De la taille d'un milliardième de mètre, une nanoparticule nanoe™ X est beaucoup plus petite que la vapeur. Elle peut pénétrer en profondeur les tissus pour les désodoriser.

* 1nm (nanomètre) = un milliardième de mètre.

nanoe™ X : environ 5-20 nm.
Vapeur : environ 6 000 nm.

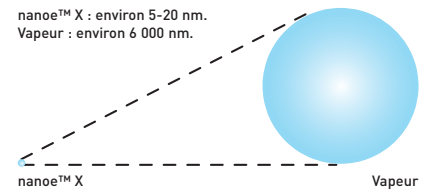

Comment la technologie nanoe™ X peut-elle vous aider ?

1. Inhibition des virus, bactéries et pollens. nanoe™ X empêche le développement de certains virus. Virus influenza (rhume) inhibé à 99,9 %.

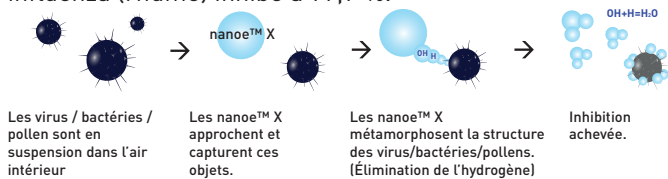

Les virus / bactéries / pollens sont en suspension dans l'air intérieur

Les nanoe™ X approchent et capturent ces objets.

Les nanoe™ X métamorphosent la structure des virus/bactéries/pollens. (Élimination de l'hydrogène)

Inhibition achevée.

L'efficacité de la technologie nanoe™ X.

Contenu testé		Résultat	Taille	Durée	Organisme de test	Rapport No.
Micro-organismes en suspension dans l'air	Virus	Bacteriophage ΦX174	99,7 % inhibés	Approx. 25 m³	6 Hr	Kitasato Research Center for Environmental Science 24_0300_1
	Bactérie	Staphylococcus aureus	99,9 % inhibés	Approx. 25 m³	4 Hr	Kitasato Research Center for Environmental Science 2016_0279
Micro-organismes adhésifs	Bactérie	Staphylococcus aureus	99,9 % inhibés	20 m³	8 Hr	Danish Technological Institute 868988
	Pollen	Ambroisie	99,4 % inhibés	20 m³	8 Hr	Danish Technological Institute 868988
	Virus	Bacteriophage ΦX174	99,8 % inhibés	Approx. 25 m³	8 Hr	Japan Food Research Laboratories 13001265005-01
		Influenza (H1N1 subtype)	99,9 % inhibés	1 m³	2 Hr	Kitasato Research Center for Environmental Science 21_0084_1
	Odours	Odeur de tabac	Intensité des odeurs réduite de 2,4 niveaux	Approx. 23 m³	0,2 Hr	Centre d'analyse Panasonic 4AA33-160615-N04
	Pollen	Cèdre	97 % inhibés	Approx. 23 m³	8 Hr	Centre d'analyse Panasonic 4AA33-151001-F01

2. Désodorisation. La désodorisation agit sur les odeurs qui adhèrent aux objets tels que les rideaux et le canapé. nanoe™ X réduit 90 % des odeurs (par ex. tabac) après 120 minutes.

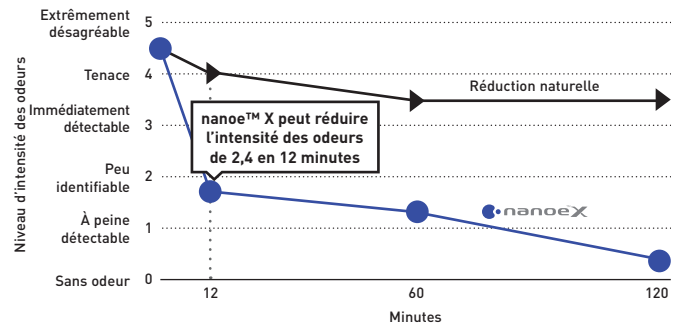

Effet de désodorisation pour les odeurs adhésives (tabac). L'odeur est réduite de 2,4 en seulement 12 minutes et disparaît presque entièrement au bout de 2 heures. L'effet de désodorisation varie en fonction de l'environnement (température / humidité), du temps de fonctionnement, des types d'odeurs et de vêtements.

Laboratoire d'essai : Centre d'analyse Panasonic. Méthode d'essai : vérification avec indicateur d'intensité de l'odeur à 6 niveaux dans une salle d'essai d'approximativement 23 m3. Méthode de désodorisation : mission de nanoe™ X. · Objet du test : adhérence de l'odeur de tabac. Résultat du test : diminution de l'intensité de l'odeur de 2,4 niveau après 12 minutes. [4AA33-160615-N04].

3. Hydratation de la peau. Aide à maintenir l'hydratation de la peau

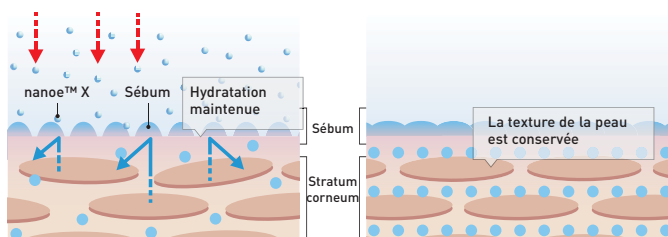

Avec nanoe™ X. La technologie nanoe™ X hydrate le sébum de la peau pour éviter la perte d'hydratation.

Après 28 jours La peau est hydratée et nanoe™ X préserve la texture de la peau.

Laboratoire d'essai : FCG Research Institute Inc. Rapport No. 19104.

Depuis 2003, nanoe fait partie intégrante du quotidien de millions de personnes. Une telle technologie peut être trouvée dans diverses applications pour assainir l'air et les surfaces, comme les trains, les ascenseurs, les voitures, les appareils électroménagers ou de beauté personnelle... ainsi que dans la climatisation



Application Comfort Cloud. Confort et économies

Profitez des fonctionnalités de votre système, directement depuis votre smartphone. Accédez et contrôlez facilement toutes les fonctions à tout moment et en tout lieu.

1 Smart Comfort

- **Réglage de la température de consigne** : vous pouvez surveiller en temps réel les températures intérieures et extérieures et ajuster la température de consigne.
- **Qualité de l'air avec nanoe™ X ¹⁾** : activez nanoe™ X, système avancé améliorant la qualité de l'air, pour désodoriser votre intérieur et créer un environnement plus sain.

2 Smart Efficiency

Davantage de confort avec moins d'énergie gaspillée.

- **Analyse de la consommation d'énergie ²⁾** : contrôlez votre consommation énergétique en fonction de vos différents paramètres.
- **Comparaison de la consommation d'énergie (jour/semaine/mois/an)** : comparez l'historique de consommation d'énergie de vos solutions de climatisation pour mieux gérer votre budget.

3 Smart Assist

Notifications en cas d'anomalie.

- **Notification et identification des codes erreur ³⁾** : consultez les codes erreur dans l'application pour un dépannage facilité en aidant les techniciens à identifier et à résoudre les problèmes.
- **Droit de contrôle de l'utilisateur** : vous pouvez enregistrer plusieurs utilisateurs, définir les droits d'administrateur et créer des accès utilisateur.

1) nanoe™ X est disponible dans certaines gammes. 2) La précision des données d'estimation de la consommation énergétique dépend de la puissance de l'alimentation. 3) Contactez des techniciens qualifiés pour toute opération de réparation/maintenance.

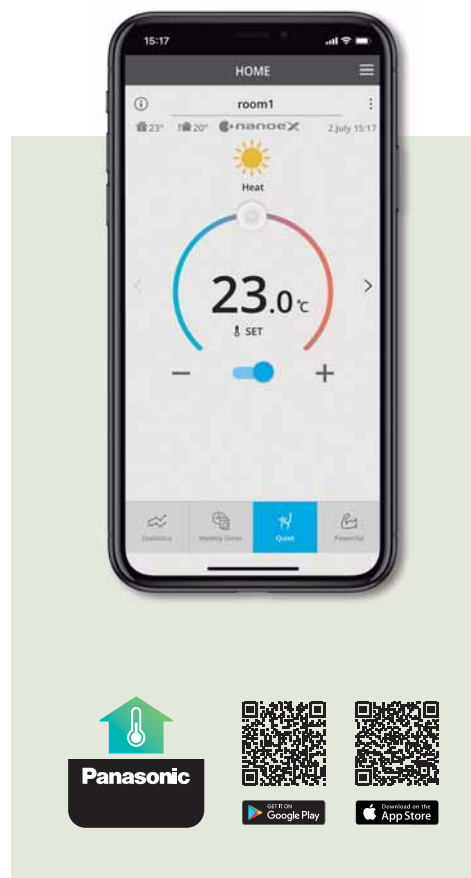

Voice Control. Quand la parole devient plus efficace que les actes



Profitez d'une nouvelle expérience du confort avec le contrôle vocal de votre système via Google Assistant ou Amazon Alexa. D'une simple commande vocale, pilotez les températures et modes de fonctionnement, créez des scénarios pour faciliter votre quotidien.



Votre climatisation Panasonic intègre votre maison connectée









Profitez d'une nouvelle expérience en pilotant votre système de climatisation en association avec d'autres objets connectés de votre maison.





Planifiez votre routine grâce à une commande personnalisée

Avec la fonction routine, vous pouvez adapter vos paramètres et contrôler plusieurs appareils par commande vocale, y compris les climatiseurs Panasonic connectés.



* Google, Android, Google Play et Google Home sont des marques déposées de Google LLC. Amazon, Alexa et tous les logos associés sont des marques de commerce d'Amazon.com, Inc. ou de ses filiales. La disponibilité des services Voice Assistant varie selon le pays et la langue. Pour en savoir plus : <https://aircon.panasonic.com/connectivity/application.html>.

Gamme de pompes à chaleur air-air confort R32

Page	Unités intérieures	2,0 kW	2,5 kW	3,5 kW	4,2 kW	5,0 kW	6,0 kW	7,1 kW
P. 64	Unité murale Etherea Inverter+ • R32							
		CS-XZ20VKEW CU-Z20VKE	CS-XZ25VKEW CU-Z25VKE	CS-XZ35VKEW CU-Z35VKE		CS-XZ50VKEW CU-Z50VKE		
		CS-Z20VKEW CU-Z20VKE	CS-Z25VKEW CU-Z25VKE	CS-Z35VKEW CU-Z35VKE	CS-Z42VKEW CU-Z42VKE	CS-Z50VKEW CU-Z50VKE		
P. 66	NOUVEAU Unité murale CZ ultra-compact Inverter • R32							
			CS-CZ25WKE CU-CZ25WKE	CS-CZ35WKE CU-CZ35WKE				
P. 68	NOUVEAU Unité murale TZ ultra-compact Inverter • R32							
		CS-TZ20WKEW CU-TZ20WKE	CS-TZ25WKEW CU-TZ25WKE	CS-TZ35WKEW CU-TZ35WKE	CS-TZ42WKEW CU-TZ42WKE	CS-TZ50WKEW CU-TZ50WKE		CS-TZ71WKEW CU-TZ71WKE
P. 70	NOUVEAU Unité murale FZ ultra-compact Inverter • R32							
			CS-FZ25WKE CU-FZ25WKE	CS-FZ35WKE CU-FZ35WKE		CS-FZ50WKE CU-FZ50WKE		
P. 72	Console Inverter+ • R32							
			CS-Z25UFEAW CU-Z25UBEAW	CS-Z35UFEAW CU-Z35UBEAW		CS-Z50UFEAW CU-Z50UBEAW		
P. 74	Cassette 4 voies 60x60 Inverter • R32							
			CS-Z25UB4EAW CU-Z25UBEAW	CS-Z35UB4EAW CU-Z35UBEAW		CS-Z50UB4EAW CU-Z50UBEAW		
P. 75	Gainable basse pression statique Inverter • R32							
			CS-Z25UD3EAW CU-Z25UBEAW	CS-Z35UD3EAW CU-Z35UBEAW		CS-Z50UD3EAW CU-Z50UBEAW	CS-Z60UD3EAW CU-Z60UBEAW	

Page	Unité intérieure Système Multisplits	1,6 kW	2,0 kW	2,5 kW	3,5 kW	4,2 kW	5,0 kW	6,0 kW	7,1 kW
P. 79	Unité murale Etherea Inverter+								
			CS-XZ20VKEW	CS-XZ25VKEW	CS-XZ35VKEW		CS-XZ50VKEW		
P. 79	NOUVEAU Unité murale TZ ultra-compact Inverter								
		CS-MTZ16WKE	CS-TZ20WKEW	CS-TZ25WKEW	CS-TZ35WKEW	CS-TZ42WKEW	CS-TZ50WKEW		CS-TZ71WKEW
P. 79	Console Inverter+								
			CS-MZ20UFEA	CS-Z25UFEAW	CS-Z35UFEAW		CS-Z50UFEAW		
P. 79	Cassette 4 voies 60x60 Inverter								
			CS-MZ20UB4EA	CS-Z25UB4EAW	CS-Z35UB4EAW		CS-Z50UB4EAW		
P. 79	Gainable basse pression statique Inverter								
			CS-MZ20UD3EA	CS-Z25UD3EAW	CS-Z35UD3EAW		CS-Z50UD3EAW	CS-Z60UD3EAW	

Page	Unités extérieures Multisplits	3,2 ~ 6,0 kW	3,2 ~ 6,0 kW	3,2 ~ 7,7 kW	4,5 ~ 9,5 kW	4,5 ~ 11,2 kW	4,5 ~ 11,5 kW	4,5 ~ 14,7 kW	4,5 ~ 18,3 kW
P. 78	Unité extérieure Système Multi Z Deluxe • R32								
		CU-2Z35TBE	CU-2Z41TBE	CU-2Z50TBE	CU-3Z52TBE	CU-3Z68TBE	CU-4Z68TBE	CU-4Z80TBE	CU-5Z90TBE

Page	Unités extérieures murales Multi TZ	3,2 ~ 6,0 kW	3,2 ~ 7,7 kW	4,5 ~ 9,5 kW
P. 80	Unité extérieure Multi TZ pour unités intérieures murales TZ • R32			
		CU-2TZ41TBE	CU-2TZ50TBE	CU-3TZ52TBE

Etherea : pour un air intérieur plus sain

—ETHEREA—

Au design révolutionnaire, Etherea est équipé du système d'amélioration de la qualité de l'air nanoe™ X : efficacité A+++ exceptionnelle, confort ambiant (technologie ultra silencieuse avec 19 dB(A) seulement) et excellente qualité de l'air.



1 Un air intérieur amélioré avec nanoe™ X

Le nouveau système nanoe™ X offre une bien meilleure performance pour une qualité d'air intérieur exceptionnelle.

Avec Etherea et nanoe™ X, offrez le meilleur à votre santé :

nanoe™ X utilise des nanoparticules d'eau électrostatiques atomisées qui améliorent la qualité de l'air dans la pièce. Elle fonctionne efficacement sur les micro-organismes en suspension dans l'air et ceux accrochés, tels que les bactéries, les virus et les moisissures, assurant ainsi un environnement de vie plus sain.



2 Connectivité WLAN intégrée et compatible assistants vocaux

Peut être connecté à Internet et piloté depuis votre smartphone grâce à l'application Comfort Cloud de Panasonic. Contrôle, surveillance et planification facile grâce à une interface simple. En connectant Panasonic Comfort Cloud, l'unité peut être contrôlée par Google Assistant et Amazon Alexa*.

Amazon, Alexa et tous les logos associés sont des marques commerciales d'Amazon.com, Inc. ou de ses filiales. Google et les marques et logos associés sont des marques commerciales de Google LLC.

3 Un design aussi sobre qu'élégant

L'unité intérieure présente un design simple et épuré pour s'accorder avec tout type d'intérieur. Finitions élégantes en blanc mat ou gris argenté.

4 Économies maximales, efficacité exceptionnelle A+++

Classe énergétique la plus élevée. La technologie originale Inverter de Panasonic associée à un compresseur haute performance est gage d'une efficacité de fonctionnement exceptionnelle. Vous pouvez ainsi réduire le montant de vos factures d'électricité tout en contribuant à la protection de l'environnement.

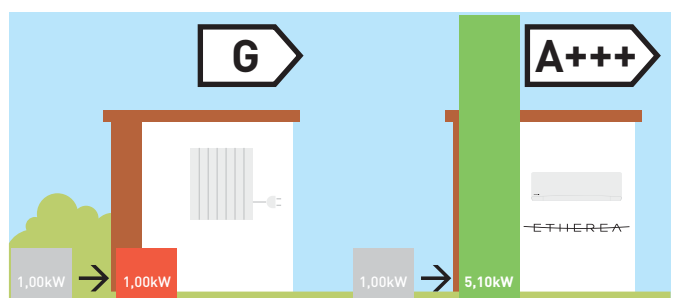

* SCOP en mode chauffage pour les modèles 2,5kW par rapport aux radiateurs électriques à +7 °C.



Retrouvez les détails et schémas électriques à la fin de ce catalogue



Kit WLAN Panasonic intégré pour contrôle Internet.

Unité murale Etherea Z, gris argenté / blanc pur mat • R32

Puissance			2,0 kW	2,5 kW	3,5 kW	4,2 kW	5,0 kW
Puissance frigorifique	Nominale (Min - Max)	kW	2,05 [0,75 - 2,40]	2,50 [0,85 - 3,20]	3,50 [0,85 - 4,00]	4,20 [0,85 - 5,00]	5,00 [0,98 - 6,00]
EER ¹⁾	Nominale (Min - Max)	W/W	4,56 [3,13 - 4,32]	4,81 [3,54 - 4,05]	4,07 [3,54 - 3,70]	3,39 [3,27 - 3,18]	3,55 [3,50 - 3,08]
SEER²⁾			7,50 A++	8,50 A+++	8,50 A+++	6,90 A++	7,90 A++
Pdesign (refroidissement)		kW	2,10	2,50	3,50	4,20	5,00
Puissance absorbée (froid)	Nominale (Min - Max)	kW	0,45 [0,24 - 0,56]	0,52 [0,24 - 0,79]	0,86 [0,24 - 1,08]	1,24 [0,26 - 1,57]	1,41 [0,28 - 1,95]
Consommation annuelle d'énergie ³⁾		kWh/a	98	103	144	213	222
Puissance calorifique	Nominale (Min - Max)	kW	2,80 [0,70 - 4,00]	3,40 [0,80 - 5,00]	4,00 [0,80 - 5,50]	5,30 [0,80 - 6,80]	5,80 [0,98 - 8,00]
Puissance calorifique max. à -7 °C		kW	2,38	2,95	3,20	4,11	4,80
COP ¹⁾	Nominale (Min - Max)	W/W	4,52 [3,89 - 4,04]	4,79 [4,44 - 3,97]	4,35 [4,44 - 3,72]	3,68 [4,21 - 3,51]	4,03 [2,88 - 3,16]
SCOP²⁾			4,70 A++	5,10 A+++	5,10 A+++	4,00 A+	4,70 A++
Pdesign à -10 °C		kW	2,10	2,70	2,80	3,60	4,20
Puissance absorbée (chaud)	Nominale (Min - Max)	kW	0,62 [0,18 - 0,99]	0,71 [0,18 - 1,26]	0,92 [0,18 - 1,48]	1,44 [0,19 - 1,94]	1,44 [0,34 - 2,53]
Consommation annuelle d'énergie ³⁾		kWh/a	626	741	769	1260	1251
Unité intérieure gris argenté			CS-XZ20VKEW	CS-XZ25VKEW	CS-XZ35VKEW	—	CS-XZ50VKEW
Unité intérieure blanc pur mat			CS-Z20VKEW	CS-Z25VKEW	CS-Z35VKEW	CS-Z42VKEW	CS-Z50VKEW
Alimentation électrique		V	230	230	230	230	230
Calibre disjoncteur courbe D		A	16	16	16	16	16
Interconnexion électrique UI/UE		mm ²	4x1,5	4x1,5	4x1,5	4x1,5	4x2,5
Débit d'air	Froid / Chaud	m ³ /h	594 / 642	612 / 672	660 / 720	672 / 720	1146 / 1230
Volume de condensation éliminée		L/h	1,3	1,5	2,0	2,4	2,8
Pression sonore ⁴⁾	Froid (Fort / Faible / Q-Faible)	dB(A)	37/24/19	39/25/19	42/28/19	43/31/25	44/37/30
	Chaud (Fort / Faible / Q-Faible)	dB(A)	38/25/19	41/27/19	43/33/19	43/35/29	44/37/30
Dimension	H x L x P	mm	295 x 919 x 194	295 x 919 x 194	295 x 919 x 194	295 x 919 x 194	302 x 1120 x 236
Poids net		kg	9	10	10	10	12
Unité extérieure			CU-Z20VKE	CU-Z25VKE	CU-Z35VKE	CU-Z42VKE	CU-Z50VKE
Débit d'air	Froid / Chaud	m ³ /h	1614 / 1446	1722 / 1632	1836 / 1836	1878 / 1854	2388 / 2208
Pression sonore ⁴⁾	Froid / Chaud (Fort)	dB(A)	45/46	46/47	48/50	49/51	47/47
Dimension ⁵⁾	H x L x P	mm	542 x 780 x 289	542 x 780 x 289	542 x 780 x 289	619 x 824 x 299	695 x 875 x 320
Poids net		kg	27	31	31	31	42
Connexions de la tuyauterie	Tube de liquide	Pouces (mm)	1/4 (6,35)	1/4 (6,35)	1/4 (6,35)	1/4 (6,35)	1/4 (6,35)
	Tube de gaz	Pouces (mm)	3/8 (9,52)	3/8 (9,52)	3/8 (9,52)	1/2 (12,70)	1/2 (12,70)
Longueur totale tuyauterie min-max entre UI et UE		m	3 - 15	3 - 15	3 - 15	3 - 15	3 - 30
Dénivelé (int./ext.) ⁶⁾		m	15	15	15	15	15
Longueur pré-chargee		m	7,5	7,5	7,5	7,5	7,5
Quantité de gaz supplémentaire		g/m	10	10	10	10	15
Réfrigérant (R32) / CO ₂ Eq.		kg / T	0,70 / 0,473	0,85 / 0,574	0,85 / 0,574	0,89 / 0,601	1,15 / 0,776
Plage de fonctionnement	Froid Min ~ Max	°C	-10 ~ +43	-10 ~ +43	-10 ~ +43	-10 ~ +43	-10 ~ +43
	Chaud Min ~ Max	°C	-15 ~ +24	-15 ~ +24	-15 ~ +24	-15 ~ +24	-15 ~ +24
Prix HT du kit gris argenté		€	1.316	1.546	1.765	—	2.541
Prix HT de l'unité intérieure gris argenté		€	584	696	818	—	1.091
Prix HT du Kit blanc mat		€	1.304	1.533	1.753	2.235	2.529
Prix HT unité intérieure blanc mat		€	572	683	806	871	1.079
Prix HT de l'unité extérieure		€	732	850	947	1.364	1.450

Accessoires	Prix HT €
CZ-CAPRA1 Adaptateur d'interface de la gamme confort pour une intégration P-Link	266

Accessoires	Prix HT €
CZ-RD514C Télécommande filaire pour programmation hebdomadaire	135

1) Le calcul des coefficients EER et COP est conforme à la norme européenne EN14511. 2) Label énergétique allant de A+++ à D. 3) La consommation énergétique annuelle est calculée conformément à la directive EU/626/2011. 4) La pression sonore de l'unité intérieure indique la valeur pour une position à 1 mètre en face du corps principal et à 0,8 m en dessous de l'unité. Pour l'unité extérieure : 1 m devant et 1 m derrière le corps principal. La pression sonore est mesurée conformément à la norme JIS C 9612. Q-Faible : Mode silencieux. Faible : Vitesse de ventilateur minimale. 5) Ajouter 70 mm pour l'orifice des tuyauteries. 6) Lors de l'installation de l'unité extérieure à une position plus élevée que l'unité intérieure.



SEER et SCOP : Pour CS-XZ25VKEW, CS-XZ35VKEW, CS-Z25VKEW et CS-Z35VKEW. SUPER SILENCIEUX : Pour CS-XZ20VKEW, CS-XZ25VKEW, CS-XZ35VKEW, CS-Z20VKEW, CS-Z25VKEW et CS-Z35VKEW. CONTRÔLE INTERNET : Boîtier WLAN intégré.

Nouvelle unité murale CZ ultra-compacte

Le châssis de l'unité a été entièrement repensé pour une installation simple et rapide et une maintenance facilitée.

CHAUFFAGE
JUSQU'À
-25 °C



1 Nouveau design ultra-compact

Les nouvelles unités intérieures compactes ont une largeur de 779 mm et peuvent se positionner au dessus d'une porte.

Nouvelle structure pour faciliter l'installation et l'entretien. L'installation nécessite moins d'étapes et moins de temps.

SEULEMENT
779 mm



2 Haute capacité de chauffage et SCOP

La capacité de chauffage de la série CZ s'est encore améliorée et est devenue, grâce à son SCOP élevé, une solution parfaite pour réaliser de grandes économies d'énergie tout en conservant un niveau de confort élevé.

3 Mode hors gel

Cette fonction permet de maintenir la température à environ 7 °C/8 °C pour éviter le gel des tuyauteries en hiver. Elle est particulièrement appréciable dans les résidences secondaires.

4 Maintien de puissance jusqu'à -7 °C

Particulièrement adaptée aux zones où les températures extérieures descendent bas et où les besoins en chauffage sont importants, la gamme CZ maintient sa puissance calorifique jusqu'à -7°C.

Un flux d'air concentré pour un refroidissement plus confortable

Il y a maintenant deux volets pour permettre un contrôle plus fin de la direction du flux d'air.

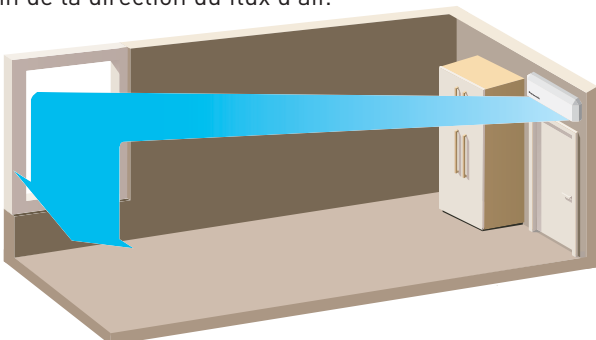

Refroidissement rapide.

Le double volet d'aération dirige un flux d'air concentré vers le bas pour refroidir rapidement.

Effet douche.

L'air frais est diffusé rapidement dans une pièce et jusqu'aux murs, puis descend doucement.

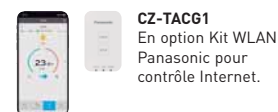

CZ-TACG1
En option Kit WLAN
Panasonic pour
contrôle Internet.

NOUVEAU Unité murale CZ ultra-compacte Inverter • R32

Maximum capacity			5,20 kW	6,70 kW
Puissance calorifique	Nominale (Min - Max)	kW	3,40 (0,85 - 5,20)	4,00 (0,85 - 6,70)
COP ¹⁾		W/W	4,66	4,08
Puissance calorifique à -7 °C ²⁾		kW	3,30	4,05
COP à -7 °C ¹⁾		W/W	2,54	2,19
Puissance calorifique à -15 °C ²⁾		kW	2,70	3,60
COP à -15 °C ¹⁾		W/W	2,25	2,22
Puissance calorifique à -20 °C ²⁾		kW	2,10	3,00
COP à -20 °C ¹⁾		W/W	1,91	1,90
Puissance calorifique à -25 °C ²⁾		kW	1,50	2,40
COP à -25 °C ¹⁾		W/W	1,60	1,80
SCOP ³⁾			4,30 A+	4,30 A+
Pdesign à -10 °C		kW	2,80	3,60
Puissance absorbée (chaud)	Nominale (Min - Max)	kW	0,73 (0,18 - 1,45)	0,98 (0,18 - 2,00)
Consommation annuelle d'énergie ⁴⁾		kWh/a	912	1172
Puissance frigorifique	Nominale (Min - Max)	kW	2,50 (0,85 - 3,00)	3,50 (0,85 - 4,00)
SEER ³⁾			6,60 A++	6,40 A++
Pdesign (cooling)		kW	2,50	3,50
Puissance absorbée (froid)	Nominale (Min - Max)	kW	0,54 (0,19 - 0,73)	0,94 (0,19 - 1,14)
Consommation annuelle d'énergie ⁴⁾		kWh/a	133	191
Unité intérieure			CS-CZ25WKE	CS-CZ35WKE
Alimentation électrique		V	230	230
Débit d'air	Froid / Chaud	m ³ /min	12,5/11,2	12,8/12,1
Volume de condensation éliminée		l/h	1,5	2,0
Pression sonore ⁵⁾	Chaud (Fort / Faible / Q-Faible)	dB(A)	40/27/20	42/33/20
	Froid (Fort / Faible / Q-Faible)	dB(A)	39/25/22	42/28/22
Dimension	H x L x P	mm	290 x 779 x 209	290 x 779 x 209
Poids net		kg	8	8
Unité extérieure			CU-CZ25WKE	CU-CZ35WKE
Débit d'air	Froid / Chaud	m ³ /min	29,7/31,3	30,5/32,9
Pression sonore ⁵⁾	Froid / Chaud (Fort / Faible)	dB(A)	47/44 - 46/43	50/47 - 48/45
Dimension ⁶⁾	H x L x P	mm	622 x 824 x 299	622 x 824 x 299
Poids net		kg	33	33
Connexions de la tuyauterie	Tube de liquide	Pouces (mm)	1/4 (6,35)	1/4 (6,35)
	Tube de gaz	Pouces (mm)	3/8 (9,52)	3/8 (9,52)
Longueur totale tuyauterie min-max entre UI et UE		m	3 - 20	3 - 20
Dénivelé (int./ext.) ⁷⁾		m	10	10
Longueur pré-chargee		m	7,5	7,5
Quantité de gaz supplémentaire		g/m	10	10
Réfrigérant (R32) / CO2 Eq.		kg / T	0,84 / 0,567	0,84 / 0,567
Plage de fonctionnement	Froid Min ~ Max	°C	-25 ~ +24	-25 ~ +24
	Chaud Min ~ Max	°C	+16 ~ +43	+16 ~ +43
Prix HT du kit		€	1.559	1.777
Prix HT de l'unité intérieure		€	671	790
Prix HT de l'unité extérieure		€	888	987

Accessoires		Prix HT €
CZ-TACG1	Kit WLAN Panasonic pour contrôle Internet	208
CZ-CAPRA1	Interface de connexion pour contrôle intégré avec gammes tertiaires	266

Accessories		Prix HT €
CZ-RD514C	Télécommande filaire pour programmation hebdomadaire	135

1) Le calcul du COP est conforme à la norme européenne EN14511. 2) La capacité de la pompe à chaleur est calculée dans des conditions d'efficacité maximale et de dégel. 3) Label énergétique allant de A+++ à D. 4) La consommation énergétique annuelle est calculée conformément à la directive EU/626/2011. 5) La pression sonore de l'unité intérieure indique la valeur pour une position à 1 mètre en face du corps principal et à 0,8 m en dessous de l'unité. Pour l'unité extérieure : 1 m devant et 1 m derrière le corps principal. La pression sonore est mesurée conformément à la norme JIS C 9612. Q-Faible : Mode silencieux. Faible : Vitesse de ventilateur minimale. 6) Ajouter 70 mm pour l'orifice des tuyauteries. 7) Lors de l'installation de l'unité extérieure à une position plus élevée que l'unité intérieure.



SEER et SCOP : Pour CS-CZ25WKE. INTERNET CONTRÔLE INTERNET : en option.

Unité murale TZ ultra-compact

L'air conditionné idéal pour les espaces restreints de votre maison.
Unité murale TZ avec le gaz R32, puissant et efficace.



1 Nouveau design ultra-compact

Les unités intérieures TZ ont une largeur de 779 mm et peuvent se positionner au dessus d'une porte ou dans un couloir.

De plus, la gamme TZ a été conçue pour une installation et une maintenance facilitée.

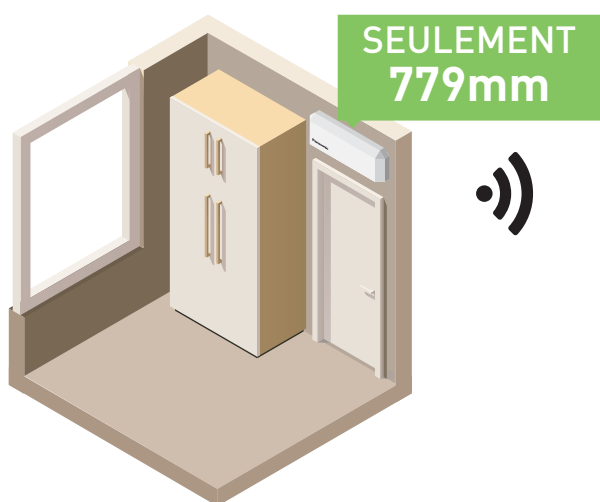

2 Connectivité WLAN intégrée et compatible assistants vocaux

Peut être connecté à Internet et piloté depuis votre smartphone grâce à l'application Comfort Cloud de Panasonic. Contrôle, surveillance et planification facile grâce à une interface simple. En connectant Panasonic Comfort Cloud, l'unité peut être contrôlée par Google Assistant et Amazon Alexa*.

* Amazon, Alexa et tous les logos associés sont des marques commerciales d'Amazon.com, Inc. ou de ses filiales Google et les marques et logos associés sont des marques commerciales de Google LLC.

3 Filtre PM2,5

De fines particules (PM2,5) peuvent être présentes en suspension dans l'air, y compris la poussière, la saleté, la fumée et l'humidité. Le filtre peut capter les particules de PM2,5, y compris les polluants dangereux ainsi que la poussière et le pollen et il est capable de maintenir l'air de la pièce propre.

4 Télécommande design

Profitez d'un design innovant à portée de main avec la nouvelle télécommande Sky rétro-éclairée. Un écran plus grand et plus facile à utiliser.

Confort sonore avec seulement 20 dB(A)

Nous avons réussi à fabriquer l'un des climatiseurs les plus silencieux du marché. Le bruit de fonctionnement de l'unité intérieure Inverter a été réduit car l'onduleur fait constamment varier sa puissance de sortie pour permettre un contrôle plus précis de la température.

* CS-TZ20WKE, CS-TZ25WKE et CS-TZ35WKE: en mode silencieux, en mode froid, avec une faible vitesse de ventilation.



NOUVEAU
2020

Retrouvez les détails et schémas électriques à la fin de ce catalogue

Kit WLAN
Panasonic intégré
pour contrôle
Internet.

Unité murale TZ ultra-compact Inverter • R32

Puissance			2,0 kW	2,5 kW	3,5 kW	4,2 kW	5,0 kW	7,1 kW
Puissance frigorifique	Nominale (Min - Max)	kW	2,00 [0,75 - 2,40]	2,50 [0,85 - 3,00]	3,50 [0,85 - 3,90]	4,20 [0,85 - 4,60]	5,00 [0,98 - 5,60]	7,10 [0,98 - 8,20]
EER ¹⁾	Nominale (Min - Max)	W/W	4,08 [4,17 - 4,00]	3,85 [4,05 - 3,41]	3,57 [3,62 - 3,36]	3,36 [3,62 - 2,80]	3,13 [3,92 - 2,95]	3,17 [2,33 - 2,98]
SEER ²⁾			7,00 A++	7,00 A++	6,80 A++	6,40 A++	6,90 A++	6,20 A++
Pdesign (refroidissement)		kW	2,00	2,50	3,50	4,20	5,00	7,10
Puissance absorbée (froid)	Nominale (Min - Max)	kW	0,49 [0,18 - 0,60]	0,65 [0,21 - 0,88]	0,98 [0,24 - 1,16]	1,25 [0,24 - 1,64]	1,60 [0,25 - 1,90]	2,24 [0,42 - 2,75]
Consommation annuelle d'énergie ³⁾		kWh/a	100	125	180	230	254	401
Puissance calorifique	Nominale (Min - Max)	kW	2,70 [0,70 - 3,60]	3,30 [0,80 - 4,10]	4,00 [0,80 - 5,10]	5,00 [0,80 - 6,80]	5,80 [0,98 - 7,50]	8,60 [0,98 - 9,90]
Puissance calorifique max. à -7 °C		kW	2,14	2,70	3,30	3,90	4,62	6,13
COP ¹⁾	Nominale (Min - Max)	W/W	4,15 [4,24 - 3,53]	4,18 [4,21 - 3,66]	4,04 [4,10 - 3,70]	3,73 [4,10 - 3,33]	3,41 [4,67 - 3,26]	3,51 [2,45 - 3,47]
SCOP ²⁾			4,60 A++	4,60 A++	4,60 A++	4,00 A+	4,50 A+	4,00 A+
Pdesign à -10 °C		kW	1,90	2,40	2,80	3,60	4,00	5,50
Puissance absorbée (chaud)	Nominale (Min - Max)	kW	0,65 [0,17 - 1,02]	0,79 [0,19 - 1,12]	0,99 [0,20 - 1,38]	1,34 [0,20 - 2,04]	1,70 [0,21 - 2,30]	2,45 [0,40 - 2,85]
Consommation annuelle d'énergie ³⁾		kWh/a	578	730	852	1260	1244	1925
Unité intérieure			CS-TZ20WKEW	CS-TZ25WKEW	CS-TZ35WKEW	CS-TZ42WKEW	CS-TZ50WKEW	CS-TZ71WKEW
Alimentation électrique		V	230	230	230	230	230	230
Débit d'air	Froid / Chaud	m³/h	618 / 648	660 / 690	708 / 738	750 / 792	750 / 792	1326 / 1374
Volume de condensation éliminée		L/h	1,3	1,5	2,0	2,4	2,8	4,1
Pression sonore ⁴⁾	Froid (Fort / Faible / Q-Faible)	dB(A)	37/25/20	40/26/20	42/30/20	44/31/29	44/37/33	47/38/35
	Chaud (Fort/Faible/Q-Faible)	dB(A)	38/26/22	40/27/22	42/33/22	44/35/28	44/37/33	47/38/35
Dimension	H x L x P	mm	290 x 779 x 209	290 x 779 x 209	290 x 779 x 209	290 x 779 x 209	290 x 779 x 209	302 x 1102 x 244
Poids net		kg	8	8	8	8	8	13
Unité extérieure			CU-TZ20WKE	CU-TZ25WKE	CU-TZ35WKE	CU-TZ42WKE	CU-TZ50WKE	CU-TZ71WKE
Calibre disjoncteur courbe D		A	16	16	16	16	16	20
Interconnexion électrique UI/UE		mm²	4 x 1,5	4 x 1,5	4 x 1,5	4 x 1,5	4 x 2,5	4 x 2,5
Débit d'air	Froid / Chaud	m³/h	1782 / 1782	1782 / 1782	1722 / 1782	1824 / 1848	1962 / 1962	2682 / 2754
Pression sonore ⁴⁾	Froid / Chaud (Fort)	dB(A)	46/47	47/48	48/50	49/51	48/49	52/54
Dimension ⁵⁾	H x L x P	mm	542 x 780 x 289	542 x 780 x 289	542 x 780 x 289	542 x 780 x 289	619 x 824 x 299	695 x 875 x 320
Poids net		kg	24	25	31	31	36	50
Connexions de la tuyauterie	Tube de liquide	Pouces (mm)	1/4 (6,35)	1/4 (6,35)	1/4 (6,35)	1/4 (6,35)	1/4 (6,35)	1/4 (6,35)
	Tube de gaz	Pouces (mm)	3/8 (9,52)	3/8 (9,52)	3/8 (9,52)	1/2 (12,7)	1/2 (12,7)	5/8 (15,88)
Longueur totale tuyauterie min-max entre UI et UE		m	3-15	3-15	3-15	3-15	3-20	3-30
Dénivelé (int./ext). ⁶⁾		m	15	15	15	15	15	20
Longueur pré-chargée		m	7,5	7,5	7,5	7,5	7,5	10
Quantité de gaz supplémentaire		g/m	10	10	10	10	15	25
Réfrigérant (R32) / CO ₂ Eq.		kg / T	0,54/0,365	0,67/0,452	0,77/0,520	0,79/0,533	1,14/0,770	1,32/0,891
Plage de fonctionnement	Froid Min ~ Max	°C	-10 ~ +43	-10 ~ +43	-10 ~ +43	-10 ~ +43	-10 ~ +43	-10 ~ +43
	Chaud Min ~ Max	°C	-15 ~ +24	-15 ~ +24	-15 ~ +24	-15 ~ +24	-15 ~ +24	-15 ~ +24
Prix HT du kit		€	1.131	1.201	1.491	2.071	2.374	3.753
Prix HT de l'unité intérieure		€	494	499	611	770	976	1.550
Prix HT de l'unité extérieure		€	637	702	880	1.301	1.398	2.203

Accessoires	Prix HT €
CZ-CAPRA1 Adaptateur d'interface de la gamme confort pour une intégration P-Link	266

Accessoires	Prix HT €
CZ-RD514C Télécommande filaire pour programmation hebdomadaire	135

1) Le calcul des coefficients EER et COP est conforme à la norme européenne EN14511. 2) Label énergétique allant de A++ à D. 3) La consommation énergétique annuelle est calculée conformément à la directive EU/626/2011. 4) La pression sonore de l'unité intérieure indique la valeur pour une position à 1 mètre en face du corps principal et à 0,8 m en dessous de l'unité. Pour l'unité extérieure : 1 m devant et 1 m derrière le corps principal. La pression sonore est mesurée conformément à la norme JIS C 9612. Q-Faible : Mode silencieux. Faible : Vitesse de ventilateur minimale. 5) Ajouter 70 mm pour l'orifice des tuyauteries. 6) Lors de l'installation de l'unité extérieure à une position plus élevée que l'unité intérieure.



SEER et SCOP : Pour CS-TZ25WKEW. SUPER SILENCIEUX : Pour CS-TZ20WKEW, CS-TZ25WKEW et CS-TZ35WKEW. CONTRÔLE INTERNET : en option.

Nouveau design ultra-compact

Le châssis de l'unité a été entièrement repensé pour une installation simple et rapide et une maintenance facilitée.



1 Nouveau design ultra-compact

Les nouvelles unités intérieures ont une taille plus petite. Avec une largeur de 779 mm, vous pouvez placer le climatiseur sur le dessus de la porte.

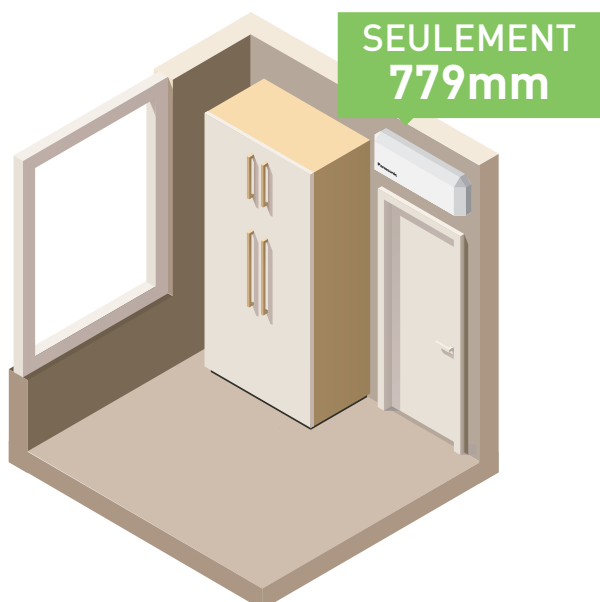

2 Installation simple

Grâce aux améliorations avancées, le temps d'installation a été considérablement réduit. Les nouveaux modèles disposent d'une plaque d'installation renforcée, offrant plus de stabilité et de résistance pour une installation soignée et bien ajustée. Avec le nouveau support intégré, l'unité est conçue pour être installée par une seule personne. Il y a aussi plus d'espace pour travailler et un accès pratique au tuyau de vidange et au câblage. Une augmentation de 13 mm a été réalisée pour la tuyauterie, de sorte que les installateurs peuvent désormais facilement s'assurer que les tuyaux et les isolations sont correctement et solidement installés.



3 Maintenance améliorée

Conçue pour l'installateur, l'unité dispose d'une grille avant facile à retirer pour un accès pratique à l'intérieur de l'unité. La conception interne a également été repensée pour rendre la maintenance plus rapide et plus facile. Les composants électroniques et de câblage se trouvent désormais sur un seul côté de l'unité pour simplifier la maintenance.

4 Installation facile / cachée de l'interface WLAN

Le dernier modèle dispose d'un espace dédié pour l'interface réseau. Facile à brancher, les guide-fils permettent une installation simple et rapide.

NOUVEAU
2020Retrouvez les détails et schémas électriques à
la fin de ce catalogueCZ-TACG1
En option Kit WLAN
Panasonic pour
contrôle Internet.

NOUVEAU Unité murale FZ ultra-compacte Inverter • R32

Puissance			2,0 kW	2,5 kW	5,0 kW
Puissance frigorifique	Nominale (Min - Max)	kW	2,50 [0,85 - 3,00]	3,40 [0,85 - 3,90]	5,00 [0,98 - 5,40]
EER ¹⁾	Nominale (Min - Max)	W/W	3,68 [4,05 - 3,33]	3,18 [3,54 - 3,05]	3,03 [3,92 - 2,90]
SEER ²⁾			6,20 A++	6,10 A++	6,50 A++
Pdesign (refroidissement)		kW	2,50	3,40	5,00
Puissance absorbée (froid)	Nominale (Min - Max)	kW	0,68 [0,21 - 0,90]	1,07 [0,24 - 1,28]	1,65 [0,25 - 1,86]
Consommation annuelle d'énergie ³⁾		kWh/a	141	195	269
Puissance calorifique	Nominale (Min - Max)	kW	3,15 [0,80 - 3,60]	3,84 [0,80 - 4,40]	5,40 [0,98 - 7,50]
Puissance calorifique max. à -7 °C		kW	2,14	2,60	4,58
COP ¹⁾	Nominale (Min - Max)	W/W	4,04 [4,21 - 3,46]	3,66 [4,10 - 3,41]	3,42 [4,67 - 3,06]
SCOP ²⁾			4,20 A+	4,20 A+	4,10 A+
Pdesign à -10 °C		kW	1,90	2,40	4,00
Puissance absorbée (chaud)	Nominale (Min - Max)	kW	0,78 [0,19 - 1,04]	1,05 [0,20 - 1,29]	1,58 [0,21 - 2,45]
Consommation annuelle d'énergie ³⁾		kWh/a	633	800	1366
Unité intérieure			CS-FZ25WKE	CS-FZ35WKE	CS-FZ50WKE
Alimentation électrique		V	230	230	230
Calibre disjoncteur courbe D		A	16	16	16
Interconnexion électrique UI/UE		mm ²	4 x 1,5	4 x 1,5	4 x 2,5
Débit d'air	Froid / Chaud	m ³ /h	630 / 666	648 / 678	750 / 792
Volume de condensation éliminée		L/h	1,5	2,0	2,8
Pression sonore ⁴⁾	Froid (Fort / Faible / Q-Faible)	dB(A)	37/26/20	38/30/20	44/37/34
	Chaud (Fort / Faible / Q-Faible)	dB(A)	37/27/24	38/33/25	44/37/34
Dimension	H x L x P	mm	290 x 779 x 209	290 x 779 x 209	290 x 779 x 209
Poids net		kg	8	8	8
Unité extérieure			CU-FZ25WKE	CU-FZ35WKE	CU-FZ50WKE
Débit d'air	Froid / Chaud	m ³ /h	1824 / 1824	1866 / 1866	1962 / 1962
Pression sonore ⁴⁾	Froid / Chaud (Fort)	dB(A)	48/49	48/50	48/49
Dimension ⁵⁾	H x L x P	mm	542 x 780 x 289	542 x 780 x 289	619 x 824 x 299
Poids net		kg	24	25	36
Connexions de la tuyauterie	Tube de liquide	Pouces (mm)	1/4 [6,35]	1/4 [6,35]	1/4 [6,35]
	Tube de gaz	Pouces (mm)	3/8 [9,52]	3/8 [9,52]	1/2 [12,70]
Longueur totale tuyauterie min-max entre UI et UE		m	3 - 15	3 - 15	3 - 15
Dénivelé (int./ext). ⁶⁾		m	15	15	15
Longueur pré-chargée		m	7,5	7,5	7,5
Quantité de gaz supplémentaire		g/m	10	10	15
Réfrigérant (R32) / CO ₂ Eq.		kg / T	0,54/0,365	0,67/0,452	1,14/0,770
Plage de fonctionnement	Froid Min ~ Max	°C	-10 ~ +43	-10 ~ +43	-10 ~ +43
	Chaud Min ~ Max	°C	-15 ~ +24	-15 ~ +24	-15 ~ +24
Prix HT du kit		€	930	1.107	1.860
Prix HT de l'unité intérieure		€	398	470	753
Prix HT de l'unité extérieure		€	532	637	1.107

Accessoires	Prix HT €
CZ-TACG1 Kit WLAN Panasonic pour contrôle Internet	208
CZ-CAPRA1 Adaptateur d'interface de la gamme confort pour une intégration P-Link	266

Accessoires	Prix HT €
CZ-RD514C Télécommande filaire pour programmation hebdomadaire	135

1) Le calcul des coefficients EER et COP est conforme à la norme européenne EN14511. 2) Label énergétique allant de A+++ à D. 3) La consommation énergétique annuelle est calculée conformément à la directive EU/626/2011. 4) La pression sonore de l'unité intérieure indique la valeur pour une position à 1 mètre en face du corps principal et à 0,8 m en dessous de l'unité. Pour l'unité extérieure : 1 m devant et 1 m derrière le corps principal. La pression sonore est mesurée conformément à la norme JIS C 9612. Q-Faible : Mode silencieux. Faible : Vitesse de ventilateur minimale. 5) Ajouter 70 mm pour l'orifice des tuyauteries. 6) Lors de l'installation de l'unité extérieure à une position plus élevée que l'unité intérieure.



SEER et SCOP : Pour CS-FZ50WKE. SUPER SILENCIEUX : Pour CS-FZ25WKE et CS-FZ35WKE. CONTRÔLE INTERNET : en option.

Console

Au design révolutionnaire, la console est équipée du système d'amélioration de la qualité de l'air nanoe™ X : efficacité A++ remarquable, excellente qualité d'air et confort ambiant (technologie ultra-silencieuse avec 19dB(A) seulement).



Facile à intégrer dans votre maison

Un design innovant qui s'adapte parfaitement à tout type d'intérieur. Nos procédés de fabrication et nos matériaux ont été sélectionnés avec soin pour obtenir un design raffiné. Sa forme compacte et son design bien équilibré se prêteront facilement à la décoration de votre intérieur. Quatre installations sont possibles :



La solution idéale pour remplacer d'anciens radiateurs. Plus propre, plus facile à installer, pour une facture d'électricité réduite.

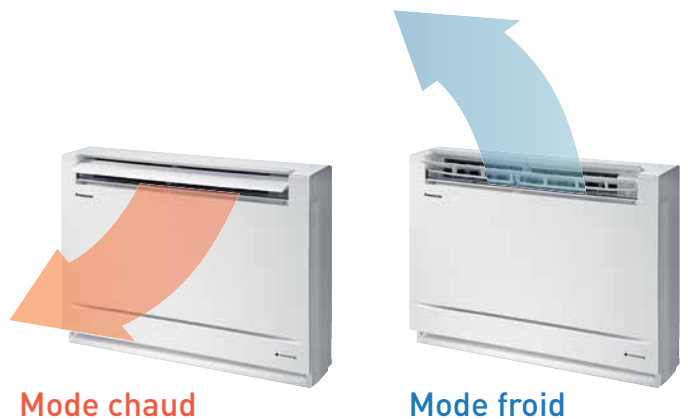

Double flux d'air afin d'améliorer le confort et la répartition de la température : il est dirigé vers le haut pour un fonctionnement efficace.



Nouveau design et nouvelle télécommande infrarouge



Retrouvez les détails et schémas électriques à la fin de ce catalogue



CZ-TACG1
En option Kit WLAN
Panasonic pour
contrôle Internet.

Console Type Inverter+ • R32

Puissance			2,5 kW	3,5 kW	5,0 kW
Puissance frigorifique	Nominale (Min - Max)	kW	2,50 [0,85 - 3,40]	3,50 [0,85 - 3,80]	5,00 [0,90 - 5,70]
EER ¹⁾	Nominale (Min - Max)	W/W	4,81 [3,54 - 3,78]	4,07 [3,54 - 3,73]	3,60 [3,53 - 3,15]
SEER ²⁾			7,90 A++	8,10 A++	6,70 A++
Pdesign (refroidissement)		kW	2,50	3,50	5,00
Puissance absorbée (froid)	Nominale (Min - Max)	kW	0,52 [0,24 - 0,90]	0,86 [0,24 - 1,02]	1,39 [0,26 - 1,81]
Consommation annuelle d'énergie ³⁾		kWh/a	111	151	261
Puissance calorifique	Nominale (Min - Max)	kW	3,40 [0,85 - 5,00]	4,30 [0,85 - 6,00]	5,80 [0,90 - 8,10]
Puissance calorifique max. à -7 °C		kW	2,88	3,37	5,03
COP ¹⁾	Nominale (Min - Max)	W/W	4,47 [3,54 - 3,70]	3,98 [3,54 - 3,43]	3,74 [3,46 - 3,12]
SCOP ²⁾			4,60 A++	4,60 A++	4,30 A+
Pdesign à -10 °C		kW	2,70	3,20	4,40
Puissance absorbée (chaud)	Nominale (Min - Max)	kW	0,76 [0,24 - 1,35]	1,08 [0,24 - 1,75]	1,55 [0,26 - 2,60]
Consommation annuelle d'énergie ³⁾		kWh/a	822	974	1433
Unité intérieure			CS-Z25UFEAW	CS-Z35UFEAW	CS-Z50UFEAW
Débit d'air	Froid / Chaud	m ³ /h	576 / 594	594 / 606	696 / 792
Volume de condensation éliminée		L/h	1,5	2,0	2,8
Pression sonore ⁴⁾	Froid (Fort / Faible / Q-Faible)	dB(A)	38/25/20	39/26/20	44/31/27
	Chaud (Fort / Faible / Q-Faible)	dB(A)	38/25/19	39/26/19	46/33/29
Dimension	H x L x P	mm	600x750x207	600x750x207	600x750x207
Poids net		kg	13	13	13
Unité extérieure			CU-Z25UBEA	CU-Z35UBEA	CU-Z50UBEA
Alimentation électrique		V	230	230	230
Débit d'air	Froid / Chaud	m ³ /h	1722 / 1632	2058 / 2010	2382 / 2316
Pression sonore ⁴⁾	Froid / Chaud (Fort)	dB(A)	46/47	48/48	48/48
Dimension ⁵⁾	H x L x P	mm	542x780x289	619x824x299	695x875x320
Poids net		kg	33	35	43
Connexions de la tuyauterie	Tube de liquide	Pouces (mm)	1/4 (6,35)	1/4 (6,35)	1/4 (6,35)
	Tube de gaz	Pouces (mm)	3/8 (9,52)	3/8 (9,52)	1/2 (12,70)
Longueur totale tuyauterie min-max entre UI et UE		m	3 - 20	3 - 20	3 - 30
Dénivelé (int./ext). ⁶⁾		m	15	15	20
Longueur pré-chargee		m	7,5	7,5	7,5
Quantité de gaz supplémentaire		g/m	10	10	15
Réfrigérant (R32) / CO ₂ Eq.		kg / T	0,88/0,594	0,93/0,628	1,13/0,763
Plage de fonctionnement	Froid Min ~ Max	°C	-10 ~ +43	-10 ~ +43	-10 ~ +43
	Chaud Min ~ Max	°C	-15 ~ +24	-15 ~ +24	-15 ~ +24
Prix HT du kit		€	2.357	2.451	2.992
Prix HT de l'unité intérieure		€	1.312	1.334	1.551
Prix HT de l'unité extérieure		€	1.045	1.117	1.441

Accessoires	Prix HT €
CZ-TACG1 Kit WLAN Panasonic pour contrôle Internet	208
CZ-CAPRA1 Adaptateur d'interface de la gamme confort pour une intégration P-Link	266

Accessoires	Prix HT €
CZ-RD514C Télécommande filaire pour programmation hebdomadaire	135

1) Le calcul des coefficients EER et COP est conforme à la norme européenne EN14511. 2) Label énergétique allant de A+++ à D. 3) La consommation énergétique annuelle est calculée conformément à la directive EU/626/2011. 4) Le pression sonore des unités indique la valeur pour une position à 1 mètre en face du corps principal et à 1 m au-dessus de l'unité. La pression sonore est mesurée conformément à la norme JIS C 9612. Q-Faible : Mode silencieux. Faible : Vitesse de ventilateur minimale. 5) Ajouter 70 mm pour l'orifice des tuyauteries. 6) Lors de l'installation de l'unité extérieure à une position plus élevée que l'unité intérieure.



SEER et SCOP : Pour CS-Z35UFEAW. SUPER SILENCIEUX : Pour CS-Z25UFEAW et CS-Z35UFEAW. CONTRÔLE INTERNET : En option.
IF Design Award 2019 : Console récompensée par le prestigieux IF Design Award 2019.



CZ-BT20EW
Panneau
RAL9010 pour
cassette 4 voies
60x60.

Retrouvez les détails et schémas électriques à la fin de ce catalogue



CZ-TACG1
En option Kit WLAN
Panasonic pour
contrôle Internet.

Cassette 4 voies 60x60 Inverter • R32

Puissance			2,5 kW	3,5 kW	5,0 kW
Puissance frigorifique	Nominale (Min - Max)	kW	2,50 (0,85 - 3,20)	3,50 (0,85 - 4,00)	5,00 (0,90 - 5,80)
EER ¹⁾	Nominale (Min - Max)	W/W	4,55 (3,54 - 3,90)	3,89 (3,54 - 3,39)	3,25 (3,53 - 3,09)
SEER²⁾			6,30 A++	6,50 A++	6,40 A++
Pdesign (refroidissement)		kW	2,50	3,50	5,00
Puissance absorbée (froid)	Nominale (Min - Max)	kW	0,55 (0,24 - 0,82)	0,90 (0,24 - 1,18)	1,54 (0,26 - 1,88)
Consommation annuelle d'énergie ³⁾		kWh/a	139	188	273
Puissance calorifique	Nominale (Min - Max)	kW	3,20 (0,85 - 4,80)	4,50 (0,85 - 5,60)	5,60 (0,90 - 7,10)
Puissance calorifique max. à -7 °C		kW	2,88	3,37	4,40
COP ¹⁾	Nominale (Min - Max)	W/W	4,05 (3,70 - 3,64)	3,31 (3,70 - 3,20)	3,03 (3,46 - 2,95)
SCOP²⁾			4,30 A+	4,20 A+	4,30 A+
Pdesign à -10 °C		kW	2,70	3,00	3,80
Puissance absorbée (chaud)	Nominale (Min - Max)	kW	0,79 (0,23 - 1,32)	1,36 (0,23 - 1,75)	1,85 (0,26 - 2,41)
Consommation annuelle d'énergie ³⁾		kWh/a	879	1000	1237
Unité intérieure			CS-Z25UB4EAW	CS-Z35UB4EAW	CS-Z50UB4EAW
Panneau			CZ-BT20EW	CZ-BT20EW	CZ-BT20EW
Débit d'air	Froid / Chaud	m³/h	630 / 648	630 / 648	690 / 708
Volume de condensation éliminée		L/h	1,5	2,0	2,8
Pression sonore ⁴⁾	Froid (Fort / Faible / Q-Faible)	dB(A)	34 / 25 / 22	34 / 26 / 23	37 / 28 / 25
	Chaud (Fort / Faible / Q-Faible)	dB(A)	35 / 28 / 25	35 / 28 / 25	38 / 29 / 26
Dimension (H x L x P)	Unité intérieure	mm	260 x 575 x 575	260 x 575 x 575	260 x 575 x 575
	Panneau	mm	51 x 700 x 700	51 x 700 x 700	51 x 700 x 700
Poids net	Unité intérieure / Panneau	kg	18 / 2,5	18 / 2,5	18 / 2,5
Unité extérieure			CU-Z25UBEA	CU-Z35UBEA	CU-Z50UBEA
Alimentation électrique		V	230	230	230
Débit d'air	Froid / Chaud	m³/h	1722 / 1632	2058 / 2010	2382 / 2316
Pression sonore ⁴⁾	Froid / Chaud (Fort)	dB(A)	46 / 47	48 / 48	48 / 48
Dimension ⁵⁾	H x L x P	mm	542 x 780 x 289	619 x 824 x 299	695 x 875 x 320
Poids net		kg	33	35	43
Connexions de la tuyauterie	Tube de liquide	Pouces (mm)	1/4 (6,35)	1/4 (6,35)	1/4 (6,35)
	Tube de gaz	Pouces (mm)	3/8 (9,52)	3/8 (9,52)	1/2 (12,70)
Longueur totale tuyauterie min-max entre UI et UE		m	3 - 20	3 - 20	3 - 30
Dénivelé (int./ext). δ		m	15	15	20
Longueur pré-chargée		m	7,5	7,5	7,5
Quantité de gaz supplémentaire		g/m	10	10	15
Réfrigérant (R32) / CO ₂ Eq.		kg / T	0,88 / 0,594	0,93 / 0,628	1,13 / 0,763
Plage de fonctionnement	Froid Min ~ Max	°C	-10 ~ +43	-10 ~ +43	-10 ~ +43
	Chaud Min ~ Max	°C	-15 ~ +24	-15 ~ +24	-15 ~ +24
Prix HT du kit		€	2.241	2.570	3.105
Prix HT de l'unité intérieure		€	941	1.198	1.409
Prix HT façade RAL9010 CZ-BT20EW		€	255	255	255
Prix HT de l'unité extérieure		€	1.045	1.117	1.441

Accessoires	Prix HT €
CZ-TACG1 Kit WLAN Panasonic pour contrôle Internet	208
CZ-CAPRA1 Adaptateur d'interface de la gamme confort pour une intégration P-Link	266

Accessoires	Prix HT €
CZ-RD52CP Télécommande filaire pour cassette	151

1) Le calcul des coefficients EER et COP est conforme à la norme européenne EN14511. 2) Label énergétique allant de A+++ à D. 3) La consommation énergétique annuelle est calculée conformément à la directive EU/626/2011. 4) La pression sonore de l'unité intérieure indique la valeur pour une position à 1,5 mètre en face du corps principal. Pour l'unité extérieure : 1 m devant et 1 m derrière le corps principal. La pression sonore est mesurée conformément à la norme JIS C 9612. Q-Faible : Mode silencieux. Faible : Vitesse de ventilateur minimale. 5) Ajouter 70 mm pour l'orifice des tuyauteries. 6) Lors de l'installation de l'unité extérieure à une position plus élevée que l'unité intérieure.



SEER et SCOP : Pour CS-Z35UB4EAW. SUPER SILENCIEUX : Pour CS-Z25UB4EAW. CONTRÔLE INTERNET : en option.



Retrouvez les détails et schémas électriques à la fin de ce catalogue



CZ-RL511D
Kit sans fil en option.



CZ-TACG1
En option Kit WLAN Panasonic pour contrôle Internet.

Gainable basse pression statique Inverter • R32

Puissance			2,5 kW	3,5 kW	5,0 kW	6,0 kW
Puissance frigorifique	Nominale (Min - Max)	kW	2,50 [0,85 - 3,20]	3,50 [0,85 - 4,00]	5,10 [0,90 - 5,70]	6,00 [0,90 - 6,50]
EER ¹⁾	Nominale (Min - Max)	W/W	4,31 [3,54 - 3,76]	3,85 [3,54 - 3,36]	3,27 [3,53 - 3,20]	2,94 [3,53 - 2,83]
SEER ²⁾			5,90 A+	5,80 A+	5,90 A+	5,60 A+
Pdesign (refroidissement)		kW	2,50	3,50	5,10	6,00
Puissance absorbée (froid)	Nominale (Min - Max)	kW	0,58 [0,24 - 0,85]	0,91 [0,24 - 1,19]	1,56 [0,26 - 1,78]	2,04 [0,26 - 2,30]
Consommation annuelle d'énergie ³⁾		kWh/a	148	211	303	375
Puissance calorifique	Nominale (Min - Max)	kW	3,20 [0,85 - 4,60]	4,20 [0,85 - 5,10]	6,10 [0,90 - 7,20]	7,00 [0,90 - 8,00]
Puissance calorifique max. à -7 °C		kW	2,60	3,00	4,50	5,10
COP ¹⁾	Nominale (Min - Max)	W/W	4,00 [3,70 - 3,68]	3,82 [3,70 - 3,59]	3,35 [3,46 - 3,27]	3,24 [3,46 - 3,08]
SCOP ²⁾			4,20 A+	4,10 A+	4,10 A+	4,10 A+
Pdesign à -10 °C		kW	2,60	2,80	4,00	4,60
Puissance absorbée (chaud)	Nominale (Min - Max)	kW	0,80 [0,23 - 1,25]	1,10 [0,23 - 1,42]	1,82 [0,26 - 2,20]	2,16 [0,26 - 2,60]
Consommation annuelle d'énergie ³⁾		kWh/a	867	956	1366	1571
Unité intérieure			CS-Z25UD3EAW	CS-Z35UD3EAW	CS-Z50UD3EAW	CS-Z60UD3EAW
Pression statique externe ⁴⁾	Min - Max	Pa	15 - 45	15 - 45	15 - 50	15 - 50
Débit d'air	Froid / Chaud	m³/h	630 / 630	672 / 672	918 / 918	942 / 942
Volume de condensation éliminée		L/h	1,5	2,0	2,8	3,3
Pression sonore ⁵⁾	Froid (Fort / Faible / Q-Faible)	dB(A)	33/27/24	33/27/24	39/29/26	41/30/27
	Chaud (Fort / Faible / Q-Faible)	dB(A)	35/27/24	35/27/24	39/30/27	41/32/29
Dimension	H x L x P	mm	200 x 750 x 640	200 x 750 x 640	200 x 750 x 640	200 x 750 x 640
Poids net		kg	19	19	19	19
Unité extérieure			CU-Z25UBEA	CU-Z35UBEA	CU-Z50UBEA	CU-Z60UBEA
Alimentation électrique		V	230	230	230	230
Débit d'air	Froid / Chaud	m³/h	1722 / 1632	2058 / 2010	2382 / 2316	2556 / 2490
Pression sonore ⁵⁾	Froid / Chaud (Fort)	dB(A)	46/47	48/48	48/48	49/50
Dimension ⁶⁾	H x L x P	mm	542 x 780 x 289	619 x 824 x 299	695 x 875 x 320	695 x 875 x 320
Poids net		kg	33	35	43	43
Connexions de la tuyauterie	Tube de liquide	Pouces (mm)	1/4 [6,35]	1/4 [6,35]	1/4 [6,35]	1/4 [6,35]
	Tube de gaz	Pouces (mm)	3/8 [9,52]	3/8 [9,52]	1/2 [12,70]	1/2 [12,70]
Longueur totale tuyauterie min-max entre UI et UE		m	3 - 20	3 - 20	3 - 30	3 - 30
Dénivelé (int./ext.) ⁷⁾		m	15	15	20	20
Longueur pré-chargee		m	7,5	7,5	7,5	7,5
Quantité de gaz supplémentaire		g/m	10	10	15	15
Réfrigérant (R32) / CO ₂ Eq.		kg / T	0,88/0,594	0,93/0,628	1,13/0,763	1,13/0,763
Plage de fonctionnement	Froid Min ~ Max	°C	-10 ~ +43	-10 ~ +43	-10 ~ +43	-10 ~ +43
	Chaud Min ~ Max	°C	-15 ~ +24	-15 ~ +24	-15 ~ +24	-15 ~ +24
Prix HT du kit		€	2.090	2.432	2.837	3.283
Prix HT de l'unité intérieure		€	1.045	1.315	1.396	1.535
Prix HT de l'unité extérieure		€	1.045	1.117	1.441	1.748

Accessoires	Prix HT €
CZ-TACG1 Kit WLAN Panasonic pour contrôle Internet	208
CZ-CAPRA1 Adaptateur d'interface de la gamme confort pour une intégration P-Link	266

Accessoires	Prix HT €
CZ-RL511D Télécommande infrarouge SKY. Câble de récepteur à infrarouge de 2 m de long	100

1) Le calcul des coefficients EER et COP est conforme à la norme européenne EN14511. 2) Label énergétique allant de A+++ à D. 3) La consommation énergétique annuelle est calculée conformément à la directive EU/626/2011. 4) Les spécifications présentées dans le tableau indiquent des valeurs sous la condition de 25 Pa (2,5 mm d'eau) qui sont appliqués pour le réglage d'usine par défaut. Changez le connecteur sur le moteur de ventilateur de Fort à S-Fort pour obtenir plus de 6,0 mm d'eau. 5) Le pression sonore de l'unité intérieure représente la valeur mesurée de 1,5 mètre en dessous de l'unité, avec une gaine de 1 m du côté de l'aspiration et de 2 m du côté de l'évacuation. Pour l'unité extérieure : 1 m devant et 1 m derrière le corps principal. La pression sonore est mesurée conformément à la norme JIS C 9612. 6) Ajouter 100 mm pour l'unité intérieure ou 70 mm pour l'unité extérieure pour l'orifice des tuyauteries. 7) Lors de l'installation de l'unité extérieure à une position plus élevée que l'unité intérieure.



SEER et SCOP : Pour CS-Z25UD3EAW. CONTRÔLE INTERNET : en option.

Multisplits

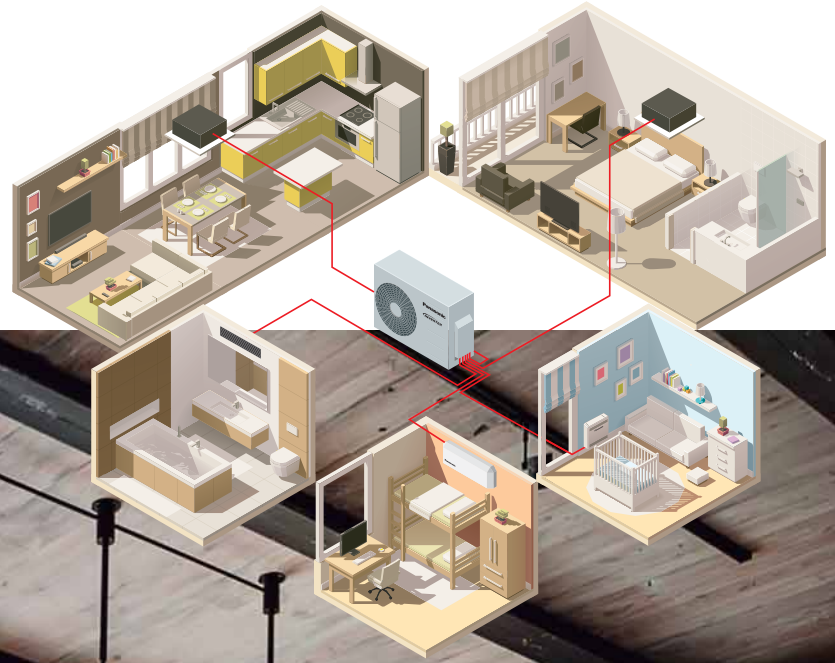

Si les besoins en climatisation dépassent la portée d'une seule pièce, Panasonic vous propose une très large gamme d'options : jusqu'à 5 unités intérieures connectées à une seule unité extérieure.

Panasonic offre la plus vaste gamme de systèmes Multisplits du marché.

2 types de systèmes Multisplits allant de 3,5 à 9,0 kW pour les 5 unités intérieures avec une unité extérieure.

Multi Z Deluxe				Multi Unité murale TZ ultra-compact				
Flexibilité totale jusqu'à 9,0 kW et 5 sorties avec une grande variété d'unités intérieures, notamment les unités Etherea de haute performance, atteignant les classes énergétiques A+++ / A++.				De 4,1 à 5,2 kW pour les unités murales TZ ultra-compactes, performances jusqu'à A++/A+				
Gamme	Capacités	Sorties de l'unité	Efficacité jusqu'à	Unités intérieures				
				Etherea	TZ ultra-compact	Console	Cassette	Gainable
Multi Z	8 unités (3,5 ~ 9,0 kW)	2~5	A+++ / A++	Oui	Oui	Oui	Oui	Oui
Multi TZ	3 unités (4,1 ~ 5,2 kW)	2~3	A++ / A+		Oui			

Systèmes Multisplits

Jour et nuit	Simultané
Idéal pour 2 zones nuit et jour. Utilisation simultanée possible.	Lorsque les unités intérieures fonctionnent simultanément la plupart du temps.

Pourquoi une unité Multisplit est-elle meilleure que plusieurs unités split séparées ?

Jusqu'à 5 unités intérieures avec une seule et même unité extérieure.

- Une seule unité extérieure compacte
- Confort du logement amélioré étant donné que chaque pièce dispose de sa propre unité intérieure pour le chauffage

- Système beaucoup plus puissant qu'un monosplit
- Plus efficace étant donné que les unités fonctionnent toujours à pleine capacité
- Vous pouvez connecter tous les types d'unités intérieures, notamment les unités murales et les consoles, en fonction de celui qui est le plus adapté à votre logement.

Solution avec unité monosplit.

Une unité intérieure est connectée à une unité extérieure. L'unité intérieure est placée dans le couloir principal et chauffe l'ensemble du logement. Certaines pièces peuvent ne pas être parfaitement chauffées, ce qui crée une sensation d'inconfort.

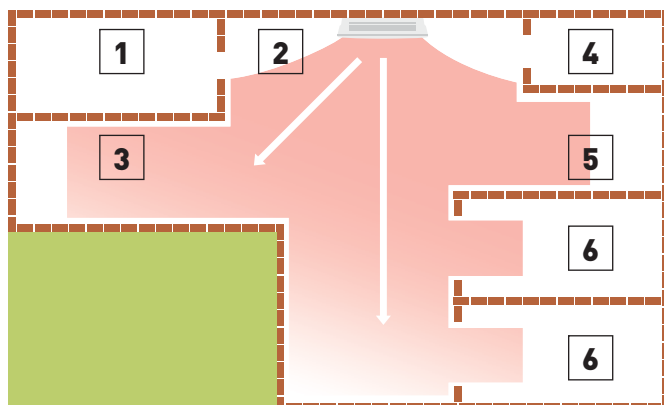

1. Buanderie 2. Entrée 3. Cuisine / Salle à manger 4. Salle de bain 5. Séjour 6. Chambre

Solution avec unité Multisplit.

Avec une unité extérieure, vous pouvez raccorder jusqu'à cinq unités intérieures. Il y a une unité intérieure par chambre ou zone. Cela augmente considérablement le niveau de confort. Sur le toit, il n'y a qu'une unité extérieure.

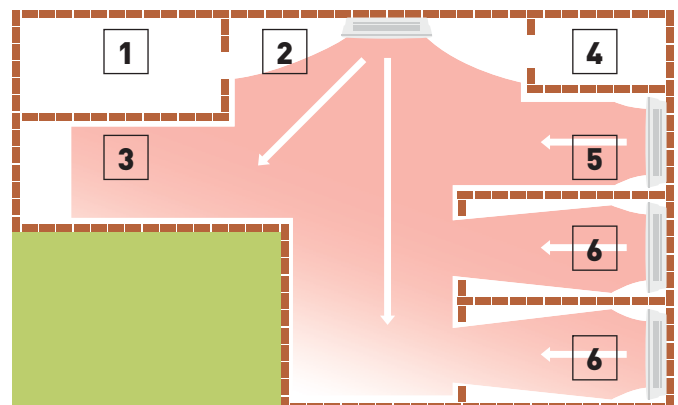



Unité extérieure Multi Z Deluxe • R32

Capacité nominale de l'unité intérieure (Min - Max)			3,2~6,0 kW	3,2~6,0 kW	3,2~7,7 kW	4,5~9,5 kW	4,5~11,2 kW	4,5~11,5 kW	4,5~14,7 kW	4,5~18,3 kW
Unité			CU-2Z35TBE	CU-2Z41TBE	CU-2Z50TBE	CU-3Z52TBE	CU-3Z68TBE	CU-4Z68TBE	CU-4Z80TBE	CU-5Z90TBE
Puissance frigorifique	Nominale (Min - Max)	kW	3,50(1,50-4,50)	4,10(1,50-5,20)	5,00(1,50-5,40)	5,20(1,80-7,30)	6,80(1,90-8,00)	6,80(1,90-8,80)	8,00(3,00-9,20)	9,00(2,90-11,50)
EER ¹⁾	Nominale (Min - Max)	W/W	4,86(6,00-4,09)	4,56(6,00-3,80)	4,24(6,00-3,62)	4,77	3,66(7,04-3,38)	4,39(5,59-3,56)	4,04(5,66-3,21)	4,09(5,27-2,98)
SEER ²⁾			8,50 A+++	8,50 A+++	8,50 A+++	8,50 A+++	8,00 A++	8,00 A++	7,90 A++	8,50 A+++
Pdesign (refroidissement)		kW	3,50	4,10	5,00	5,20	6,80	6,80	8,00	9,00
Puissance absorbée (froid)	Nominale (Min - Max)	kW	0,72(0,25-1,10)	0,90(0,25-1,37)	1,18(0,25-1,49)	1,09(0,36-2,18)	1,86(0,27-2,37)	1,55(0,34-2,47)	1,98(0,53-2,87)	2,20(0,55-3,86)
Consommation annuelle d'énergie ³⁾		kWh/a	144	169	206	214	298	298	990	1100
Puissance calorifique	Nominale (Min - Max)	kW	4,20(1,10-5,60)	4,60(1,10-7,00)	5,60(1,10-7,20)	6,80(1,60-8,30)	8,50(3,00-10,40)	8,50(3,00-10,60)	9,40(4,20-10,60)	10,40(3,40-14,50)
Puissance calorifique max. à -7 °C		kW	—	—	—	3,95	4,45	4,45	—	—
COP ¹⁾	Nominale (Min - Max)	W/W	4,88(5,24-4,18)	4,79(5,24-3,91)	4,63(5,24-4,00)	4,63(5,00-3,82)	3,95(5,32-3,64)	4,47(5,17-3,96)	4,63(6,00-3,46)	4,84(6,42-3,42)
SCOP ²⁾			4,60 A++	4,60 A++	4,60 A++	4,20 A+	4,20 A+	4,20 A+	4,70 A++	4,68 A++
Pdesign à -10 °C		kW	3,20	3,50	4,20	5,00	5,20	5,80	6,80	8,50
Puissance absorbée (chaud)	Nominale (Min - Max)	kW	0,86(0,21-1,34)	0,96(0,21-1,79)	1,21(0,21-1,80)	1,47(0,32-2,17)	2,15(0,62-2,86)	1,90(0,58-2,68)	2,03(0,70-3,06)	2,15(0,53-4,24)
Consommation annuelle d'énergie ³⁾		kWh/a	974	1065	1278	1667	1733	1933	2026	2543
Intensité de fonctionnement	Froid / Chaud	A	3,35/4,00	4,15/4,45	5,35/5,50	5,00/6,70	8,40/9,70	7,00/8,60	9,50/9,50	10,50/10,10
Alimentation électrique		V	230	230	230	230	230	230	230	230
Calibre disjoncteur courbe D		A	16	16	16	16	16	20	20	25
Recommended power cable section		mm ²	2,5	2,5	2,5	2,5	2,5	2,5	2,5	3,5
Pression sonore ⁴⁾	Froid / Chaud (Fort)	dB(A)	48/50	48/50	50/52	47/48	51/52	49/50	51/52	53/54
Dimension ⁵⁾	H x L x P	mm	619x824 (+70) x299	619x824 (+70) x299	619x824 (+70) x299	795x875 (+95) x320	795x875 (+95) x320	795x875 (+95) x320	999x940x340	999x940x340
Poids net		kg	39	39	39	71	71	72	80	81
Connexions de la tuyauterie	Tube de liquide	Pouces (mm)	1/4(6,35)	1/4(6,35)	1/4(6,35)	1/4(6,35)	1/4(6,35)	1/4(6,35)	1/4(6,35)	1/4(6,35)
	Tube de gaz	Pouces (mm)	3/8(9,52)	3/8(9,52)	3/8(9,52)	3/8(9,52)	3/8(9,52)	3/8(9,52)	3/8(9,52)	3/8(9,52)
Plage de longueur de tuyauterie totale		m	6~30	6~30	6~30	6~50	6~60	6~60	6~70	6~80
Plage de longueur de tuyauterie pour une seule unité		m	3~20	3~20	3~20	3~25	3~25	3~25	3~25	3~25
Dénivelé (int./ext.)		m	10	10	10	15	15	15	15	15
Longueur pré-chargée		m	20	20	20	30	30	30	45	45
Quantité de gaz supplémentaire		g/m	15	15	15	20	20	20	20	20
Réfrigérant (R32) / CO ₂ Eq.		kg / T	1,12/0,756	1,12/0,756	1,12/0,756	2,10/1,418	2,10/1,418	2,10/1,418	2,72/1,836	2,72/1,836
Plage de fonctionnement	Froid Min - Max	°C	-10~+46	-10~+46	-10~+46	-10~+46	-10~+46	-10~+46	-10~+46	-10~+46
	Chaud Min - Max	°C	-15~+24	-15~+24	-15~+24	-15~+24	-15~+24	-15~+24	-15~+24	-15~+24
Prix HT de l'unité extérieure		€	1.493	1.675	1.914	2.268	2.642	3.035	3.655	4.309

1) Le calcul des coefficients EER et COP est conforme à la norme européenne EN14511. 2) Label énergétique allant de A+++ à D. 3) La consommation annuelle d'énergie est calculée conformément à la directive UE/626/2011. 4) La pression sonore des unités indique la valeur pour une position à 1 mètre en face et à 1 m derrière le corps principal. La pression sonore est mesurée conformément à la norme JIS C 9612. 5) Ajouter 70 ou 95 mm pour l'orifice des tuyauteries. 6) La longueur de tuyauteries minimale est de 3 mètres par unité intérieure.

Combinaisons d'unités extérieures / intérieures possibles • R32

Pièces	Modèle	Capacité UI connectée (Min max)	Unité murale Etherea gris argenté					Unité murale Etherea blanc pur mat					NOUVEAU Unité murale TZ ultra-compact							Console*							Cassette 4 voies 60x60					Gainable basse pression statique								
			16	20	25	35	42	50	16	20	25	35	42	50	16	20	25	35	42	50	71	16	20	25	35	42	50	60	71	16	20	25	35	42	50	16	20	25	35	42
2	CU-2Z35TBE	3,2~6,0 kW	✓	✓	✓			✓	✓	✓			✓	✓	✓			✓	✓	✓			✓	✓	✓			✓	✓	✓										
	CU-2Z41TBE	3,2~6,0 kW	✓	✓	✓			✓	✓	✓			✓	✓	✓			✓	✓	✓			✓	✓	✓			✓	✓	✓										
	CU-2Z50TBE	3,2~7,7 kW	✓	✓	✓	✓	✓	✓	✓	✓	✓	✓	✓	✓	✓	✓	✓	✓	✓	✓	✓	✓	✓	✓	✓	✓	✓	✓	✓	✓	✓	✓	✓							
3	CU-3Z52TBE	4,5~9,5 kW	✓	✓	✓	✓	✓	✓	✓	✓	✓	✓	✓	✓	✓	✓	✓	✓	✓	✓	✓	✓	✓	✓	✓	✓	✓	✓	✓	✓	✓	✓								
	CU-3Z68TBE	4,5~11,2 kW	✓	✓	✓	✓	✓	✓	✓	✓	✓	✓	✓	✓	✓	✓	✓	✓	✓	✓	✓	✓	✓	✓	✓	✓	✓	✓	✓	✓	✓	✓								
4	CU-4Z68TBE	4,5~11,5 kW	✓	✓	✓	✓	✓	✓	✓	✓	✓	✓	✓	✓	✓	✓	✓	✓	✓	✓	✓	✓	✓	✓	✓	✓	✓	✓	✓	✓	✓	✓								
	CU-4Z80TBE	4,5~14,7 kW	✓	✓	✓	✓	✓	✓	✓	✓	✓	✓	✓	✓	✓	✓	✓	✓	✓	✓	✓	✓	✓	✓	✓	✓	✓	✓	✓	✓	✓	✓								
5	CU-5Z90TBE	4,5~18,3 kW	✓	✓	✓	✓	✓	✓	✓	✓	✓	✓	✓	✓	✓	✓	✓	✓	✓	✓	✓	✓	✓	✓	✓	✓	✓	✓	✓	✓	✓	✓								

1) Un réducteur de tuyau CZ-MA1P est nécessaire sur les modèles 42 et 50, un détendeur de tuyau CZ-MA2P est requis sur les modèles 60 et 71 et un réducteur de tuyau CZ-MA3P sur le 71.

*Compatible uniquement avec 2 ports R32 extérieur CU-2Z35TBE / CU-2Z41TBE / CU-2Z50TBE. Quantité minimale de connexion : 2 unités intérieures.

Combinaisons d'unités extérieures possibles

	Modèle
CS-MZ16VKE / CS-MTZ16WKE CS-XZ20VKEW / CS-Z20VKEW / CS-TZ20WKEW / CS-MZ20UFEA / CS-MZ20UB4EA / CS-MZ20UD3EA CS-XZ25VKEW / CS-Z25VKEW / CS-TZ25WKEW / CS-Z25UFEAW / CS-Z25UB4EAW / CS-Z25UD3EAW CS-XZ35VKEW / CS-TZ35WKEW / CS-Z35UFEAW / CS-Z35UB4EAW / CS-Z35UD3EAW	CU-2Z35TBE / CU-2Z41TBE / CU-2Z50TBE / CU-3Z52TBE / CU-3Z68TBE / CU-4Z68TBE / CU-4Z80TBE / CU-5Z90TBE
CS-Z42VKEW / CS-TZ42WKEW CS-XZ50VKEW / CS-Z50VKEW / CS-TZ50WKEW / CS-Z50UFEAW / CS-Z50UB4EAW / CS-Z50UD3EAW	CU-2Z50TBE / CU-3Z52TBE / CU-3Z68TBE / CU-4Z68TBE / CU-4Z80TBE / CU-5Z90TBE
CS-Z60UD3EAW	CU-3Z68TBE / CU-4Z68TBE / CU-4Z80TBE / CU-5Z90TBE
CS-TZ71WKEW	CU-4Z80TBE / CU-5Z90TBE

* Pour CZ-MA3P il est nécessaire d'utiliser également l'adaptateur CZ-MA2P.





CZ-RD514C
Télécommande
filaire en
option.

CONTRÔLE INTERNET : intégré.



Unité murale Etherea	Unité intérieure gris argenté	Unité intérieure blanc pur mat	Puissance frigorifique	Puissance calorifique	Interconnexion	Pression sonore ¹⁾		Dimensions/Poidsnet	Connexions de la tuyauterie	Prix unité gris argenté	Prix unité blanc pur mat
						Froid—Chaud (Fort/Faible/S-Faible)	dB(A)				
			kW	kW	mm ²			mm / kg	Pouces (mm)	€	€
1,6 kW	—	CS-MZ16VKE	1,60	2,60	4 x 1,5	38/26/21 — 39/27/21		295 x 919 x 194/9	1/4(6,35)/3/8(9,52)	—	523
2,0 kW	CS-XZ20VKEW	CS-Z20VKEW	2,00	3,20	4 x 1,5	39/26/21 — 40/27/21		295 x 919 x 194/9	1/4(6,35)/3/8(9,52)	584	572
2,5 kW	CS-XZ25VKEW	CS-Z25VKEW	2,50	3,60	4 x 1,5	41/27/21 — 43/29/21		295 x 919 x 194/10	1/4(6,35)/3/8(9,52)	696	683
3,5 kW	CS-XZ35VKEW	CS-Z35VKEW	3,20	4,50	4 x 1,5	44/30/21 — 45/35/21		295 x 919 x 194/10	1/4(6,35)/3/8(9,52)	818	806
4,2 kW	—	CS-Z42VKEW	4,00	5,60	4 x 1,5	44/33/27 — 45/37/31		295 x 919 x 194/10	1/4(6,35)/1/2(12,70)	—	871
5,0 kW	CS-XZ50VKEW	CS-Z50VKEW	5,00	6,80	4 x 1,5	44/39/32 — 46/39/32		302 x 1120 x 236/12	1/4(6,35)/1/2(12,70)	1.091	1.079



CZ-RD514C
Télécommande
filaire en
option.

NOUVEAU
2020

CONTRÔLE INTERNET : intégré.



NOUVEAU Unité murale TZ ultra-compact	Unité intérieure	Puissance frigorifique	Puissance calorifique	Interconnexion	Pression sonore ¹⁾		Dimensions / Poids net	Connexions de la tuyauterie	Prix
					Froid—Chaud(Fort/Faible/S-Faible)	dB(A)			
		kW	kW	mm ²			mm / kg	Pouces (mm)	€
1,6 kW*	CS-MTZ16WKE	1,60	2,60	4 x 1,5	38/27/22 — 39/28/24		290 x 779 x 209/8	1/4(6,35)/3/8(9,52)	428
2,0 kW	CS-TZ20WKEW	2,00	2,70	4 x 1,5	37/25/20 — 38/26/22		290 x 779 x 209/8	1/4(6,35)/3/8(9,52)	494
2,5 kW	CS-TZ25WKEW	2,50	3,30	4 x 1,5	40/26/20 — 40/27/22		290 x 779 x 209/8	1/4(6,35)/3/8(9,52)	499
3,5 kW ²⁾	CS-TZ35WKEW	3,50	4,00	4 x 1,5	42/30/20 — 42/33/22		290 x 779 x 209/8	1/4(6,35)/3/8(9,52)	611
4,2 kW	CS-TZ42WKEW	4,20	5,00	4 x 1,5	44/31/29 — 44/35/34		290 x 779 x 209/8	1/4(6,35)/1/2(12,70)	770
5,0 kW	CS-TZ50WKEW	5,00	5,80	4 x 2,5	44/37/33 — 44/37/33		290 x 779 x 209/13	1/4(6,35)/1/2(12,70)	976
7,1 kW	CS-TZ71WKEW	7,10	8,60	4 x 2,5	47/38/35 — 47/38/35		302 x 1102 x 244/13	1/4(6,35)/5/8(15,88)	1.550



CZ-RD514C
Télécommande
filaire en
option.

CONTRÔLE INTERNET : en option.



Console ³⁾	Unité intérieure	Puissance frigorifique	Puissance calorifique	Interconnexion	Pression sonore ⁴⁾		Dimensions / Poids net	Connexions de la tuyauterie	Prix
					Froid—Chaud(Fort/Faible/S-Faible)	dB(A)			
		kW	kW	mm ²			mm / kg	Pouces (mm)	€
2,0 kW	CS-MZ20UFEA	2,00	3,20	4 x 1,5	39/27/22 — 39/27/21		600 x 750 x 207/13	1/4(6,35)/3/8(9,52)	1.117
2,5 kW	CS-Z25UFEAW	2,50	3,60	4 x 1,5	40/27/22 — 40/27/21		600 x 750 x 207/13	1/4(6,35)/3/8(9,52)	1.312
3,5 kW ²⁾	CS-Z35UFEAW	3,50	4,50	4 x 1,5	41/28/22 — 41/28/21		600 x 750 x 207/13	1/4(6,35)/3/8(9,52)	1.334
5,0 kW	CS-Z50UFEAW	5,00	5,30	4 x 1,5	44/33/29 — 48/35/31		600 x 750 x 207/13	1/4(6,35)/1/2(12,70)	1.551



CZ-BT20EW
RAL9010 panel for
Cassette 4 voies 60x60
(vendu séparément).

CZ-RD52CP
Télécommande
filaire en
option.

CONTRÔLE INTERNET et GTB CONNECTIVITÉ : en option.



Cassette 4 voies 60x60	Unité intérieure (Panneau CZ-BT20EW)	Puissance frigorifique	Puissance calorifique	Interconnexion	Pression sonore ⁴⁾		Dimensions / Poids net		Connexions de la tuyauterie	Prix de l'unité intérieure	Prix de la façade
					Froid — Chaud (Fort / Faible / S-Faible)	dB(A)	Unité intérieure H x L x P	Panneau H x L x P			
		kW	kW	mm ²			mm / kg	mm / kg	Pouces (mm)	€	€
2,0 kW	CS-MZ20UB4EA	2,00	3,20	4 x 1,5	35/27/24 — 36/30/27		260x575x575/18	51 x 700 x 700/2,5	1/4(6,35)/3/8(9,52)	853	255
2,5 kW	CS-Z25UB4EAW	2,50	3,60	4 x 1,5	36/27/24 — 37/30/27		260x575x575/18	51 x 700 x 700/2,5	1/4(6,35)/3/8(9,52)	941	255
3,5 kW ²⁾	CS-Z35UB4EAW	3,50	4,50	4 x 1,5	36/28/25 — 37/30/27		260x575x575/18	51 x 700 x 700/2,5	1/4(6,35)/3/8(9,52)	1.198	255
5,0 kW ³⁾	CS-Z50UB4EAW	5,00	6,80	4 x 1,5	39/30/27 — 40/31/28		260x575x575/18	51 x 700 x 700/2,5	1/4(6,35)/1/2(12,70)	1.409	255



CZ-RL511D
Kit sans fil en
option.

CONTRÔLE INTERNET et GTB CONNECTIVITÉ : en option.



Gainable basse pression statique	Unité intérieure	Puissance frigorifique	Puissance calorifique	Interconnexion	Pression sonore ⁷⁾		Dimensions / Poids net	Connexions de la tuyauterie	Prix HT
					Froid—Chaud(Fort/Faible/S-Faible)	dB(A)			
		kW	kW	mm ²			mm / kg	Pouces (mm)	€
2,0 kW	CS-MZ20UD3EA	2,00	3,20	4 x 1,5	34/29/26 — 36/29/26		200 x 750 x 640/19	1/4(6,35)/3/8(9,52)	954
2,5 kW	CS-Z25UD3EAW	2,50	3,60	4 x 1,5	35/29/26 — 37/29/26		200 x 750 x 640/19	1/4(6,35)/3/8(9,52)	1.045
3,5 kW ²⁾	CS-Z35UD3EAW	3,50	4,50	4 x 1,5	35/29/26 — 37/29/26		200 x 750 x 640/19	1/4(6,35)/3/8(9,52)	1.315
5,0 kW ³⁾	CS-Z50UD3EAW	5,00	6,80	4 x 1,5	41/31/28 — 41/32/29		200 x 750 x 640/19	1/4(6,35)/1/2(12,70)	1.396
6,0 kW	CS-Z60UD3EAW	6,00	8,50	4 x 1,5	43/32/29 — 43/34/31		200 x 750 x 640/19	1/4(6,35)/1/2(12,70)	1.535

1) Le pression sonore de l'unité intérieure indique la valeur pour une position à 1 m en face du corps principal et à 0,8 m en dessous de l'unité. La pression sonore est mesurée conformément à la norme JIS C 9612. Q-Faible : Mode silencieux. Faible : Vitesse de ventilateur minimale. 2) La puissance calorifique est de 4,2 kW, lorsque raccordé au CU-Z235TBE. 3) Compatible uniquement avec 2 ports R32 extérieur CU-Z235TBE / CU-Z241TBE / CU-Z250TBE. Quantité minimum de connexion: 2 unités intérieures. 4) Le pression sonore des unités indique la valeur pour une position à 1 mètre en face du corps principal et à 1 m au-dessus de l'unité. La pression sonore est mesurée conformément à la norme JIS C 9612. Q-Faible : Mode silencieux. Faible : Vitesse de ventilateur minimale. 5) La puissance calorifique est de 5,3 kW, lorsque raccordé au CU-Z250TBE. 6) La pression sonore des unités indique la valeur pour une position à 1,5 m en dessous de l'unité. La pression sonore est mesurée conformément à la norme JIS C 9612. Q-Faible : Mode silencieux. Faible : Vitesse de ventilateur minimale 7) Le pression sonore de l'unité intérieure pour une position à 1,5 m en dessous de l'unité, avec une gaine de 1 m du côté de l'aspiration et de 2 m du côté de l'évacuation. La pression sonore est mesurée conformément à la norme JIS C 9612. * Données provisoires.



Unité extérieure Multi TZ Standard • R32

Capacité nominale de l'unité intérieure (Min - Max)			3,2 ~ 6,0 kW	3,2 ~ 7,7 kW	4,5 ~ 9,5 kW
Unité			CU-2TZ41TBE	CU-2TZ50TBE	CU-3TZ52TBE
Puissance frigorifique	Nominale (Min - Max)	kW	4,10 (1,50 - 4,70)	5,00 (1,50 - 5,40)	5,20 (1,80 - 6,60)
EER ¹⁾	Nominale (Min - Max)	W/W	4,14 (5,56 - 3,41)	3,85 (5,56 - 3,33)	4,52 (3,67 - 5,00)
SEER²⁾			7,10 A++	7,00 A++	7,60 A++
Pdesign (refroidissement)		kW	4,10	5,00	5,20
Puissance absorbée (froid)	Nominale (Min - Max)	kW	0,99 (0,27 - 1,38)	1,30 (0,27 - 1,62)	1,15 (0,36 - 1,80)
Consommation annuelle d'énergie ³⁾		kWh/a	202	250	239
Puissance calorifique	Nominale (Min - Max)	kW	4,40 (1,10 - 6,30)	5,70 (1,10 - 6,40)	6,80 (1,60 - 7,50)
Puissance calorifique max. à -7 °C		kW	—	—	—
COP ¹⁾	Nominale (Min - Max)	W/W	4,44 (5,00 - 3,54)	4,35 (5,00 - 3,62)	4,28 (3,87 - 5,00)
SCOP²⁾			4,30 A+	4,20 A+	4,20 A+
Pdesign à -10 °C		kW	3,50	4,50	5,00
Puissance absorbée (chaud)	Nominale (Min - Max)	kW	0,99 (0,22 - 1,78)	1,31 (0,22 - 1,77)	1,59 (0,32 - 1,94)
Consommation annuelle d'énergie ³⁾		kWh/a	1139	1500	1667
Intensité de fonctionnement	Froid / Chaud	A	4,60 / 4,60	6,00 / 6,00	5,30 / 7,30
Alimentation électrique		V	230	230	230
Pression sonore ⁴⁾	Froid / Chaud (Fort)	dB(A)	48 / 50	50 / 52	48 / 48
Dimension ⁵⁾	H x L x P	mm	542 x 780 (+70) x 289	542 x 780 (+70) x 289	795 x 875 (+95) x 320
Poids net		kg	35	35	71
Connexions de la tuyauterie	Tube de liquide	Pouces (mm)	1/4 (6,35)	1/4 (6,35)	1/4 (6,35)
	Tube de gaz	Pouces (mm)	3/8 (9,52)	3/8 (9,52)	3/8 (9,52)
Plage de longueur de tuyauterie totale		m	6 ~ 30	6 ~ 30	6 ~ 50
Plage de longueur de tuyauterie pour une seule unité		m	3 ~ 20	3 ~ 20	3 ~ 25
Dénivelé (int./ext.)		m	10	10	15
Longueur pré-chargée		m	20	20	30
Quantité de gaz supplémentaire		g/m	15	15	20
Réfrigérant (R32) / CO ₂ Eq.		kg / T	0,9 / 0,6075	0,9 / 0,6075	2,1 / 1,4175
Plage de fonctionnement	Froid Min ~ Max	°C	-10 ~ +46	-10 ~ +46	-10 ~ +46
	Chaud Min ~ Max	°C	-15 ~ +24	-15 ~ +24	-15 ~ +24
Prix HT de l'unité extérieure		€	1.439	1.683	2.010

1) Le calcul des coefficients EER et COP est conforme à la norme européenne EN14511. 2) Label énergétique allant de A+++ à D. 3) La consommation annuelle d'énergie est calculée conformément à la directive UE/626/2011. 4) La pression sonore des unités indique la valeur pour une position à 1 mètre en face et à 1 m derrière le corps principal. La pression sonore est mesurée conformément à la norme JIS C 9612. 5) Ajouter 70 ou 95 mm pour l'orifice des tuyauteries. 6) La longueur de tuyauteries minimale est de 3 mètres par unité intérieure.

Combinaisons d'unités extérieures / intérieures possibles • R32

Pièces	Modèle	Capacité UI connectée (Min - Max)	NOUVEAU Unité murale TZ ultra-compact					
			16	20	25	35	42	50
2	CU-2TZ41TBE	3,2 ~ 6,0 kW	✓	✓	✓	✓		
	CU-2TZ50TBE	3,2 ~ 7,7 kW	✓	✓	✓	✓	✓	✓
3	CU-3TZ52TBE	4,5 ~ 9,5 kW	✓	✓	✓	✓	✓	✓

Quantité minimale de connexion : 2 unités intérieures.



**NOUVEAU
2020**









CONTRÔLE INTERNET : intégré.



NOUVEAU Unité murale TZ ultra-compact	Unité intérieure	Puissance frigorifique kW	Puissance calorifique kW	Interconnexion mm ²	Pression sonore ¹⁾ Froid—Chaud (Fort/Faible/S-Faible) dB(A)	Dimensions / Poids net mm / kg	Connexions de la tuyauterie Tuyau de liquide / Tuyau de gaz Pouces (mm)	Prix HT €
1,6 kW*	CS-MTZ16WKE	1,60	2,60	4 x 1,5	38 / 27 / 22 — 39 / 28 / 24	290 x 779 x 209 / 8	1/4 (6,35) / 3/8 (9,52)	428
2,0 kW	CS-TZ20WKEW	2,00	2,70	4 x 1,5	37 / 25 / 20 — 38 / 26 / 22	290 x 779 x 209 / 8	1/4 (6,35) / 3/8 (9,52)	494
2,5 kW	CS-TZ25WKEW	2,50	3,30	4 x 1,5	40 / 26 / 20 — 40 / 27 / 22	290 x 779 x 209 / 8	1/4 (6,35) / 3/8 (9,52)	499
3,5 kW	CS-TZ35WKEW	3,50	4,00	4 x 1,5	42 / 30 / 20 — 42 / 33 / 22	290 x 779 x 209 / 8	1/4 (6,35) / 3/8 (9,52)	611
4,2 kW	CS-TZ42WKEW	4,20	5,00	4 x 1,5	44 / 31 / 29 — 44 / 35 / 34	290 x 779 x 209 / 8	1/4 (6,35) / 1/2 (12,70)	770
5,0 kW	CS-TZ50WKEW	5,00	5,80	4 x 2,5	44 / 37 / 33 — 44 / 37 / 33	290 x 779 x 209 / 8	1/4 (6,35) / 1/2 (12,70)	976

1) La pression sonore de l'unité intérieure indique la valeur pour une position à 1 m en face du corps principal et à 0,8 m en dessous de l'unité. La pression sonore est mesurée conformément à la norme JIS C 9612. Q-Faible : Mode silencieux. Faible : Vitesse de ventilateur minimale. * Données provisoires.

Attention de bien respecter les puissances minimales et maximales connectables des groupes avant de sélectionner vos unités intérieures.

Groupe extérieur	RACCORDEMENT MULTISPLITS		Unité intérieure
	1/4 - 3/8	Pas de raccord	1,6 / 2,0 / 2,5 / 3,5 kW
Sortie 1/4 - 3/8			
	1/4 - 3/8	CZ-MA1P 3/8 vers 1/2	4,2 / 5,0 kW
Sortie 1/4 - 3/8			
	1/4 - 1/2	Sortie 1/4 - 1/2	6,0 kW
CZ-MA2P 3/8 vers 1/2			
	1/4 - 1/2	CZ-MA3P 1/2 vers 5/8	7,1 kW
CZ-MA2P 3/8 vers 1/2			

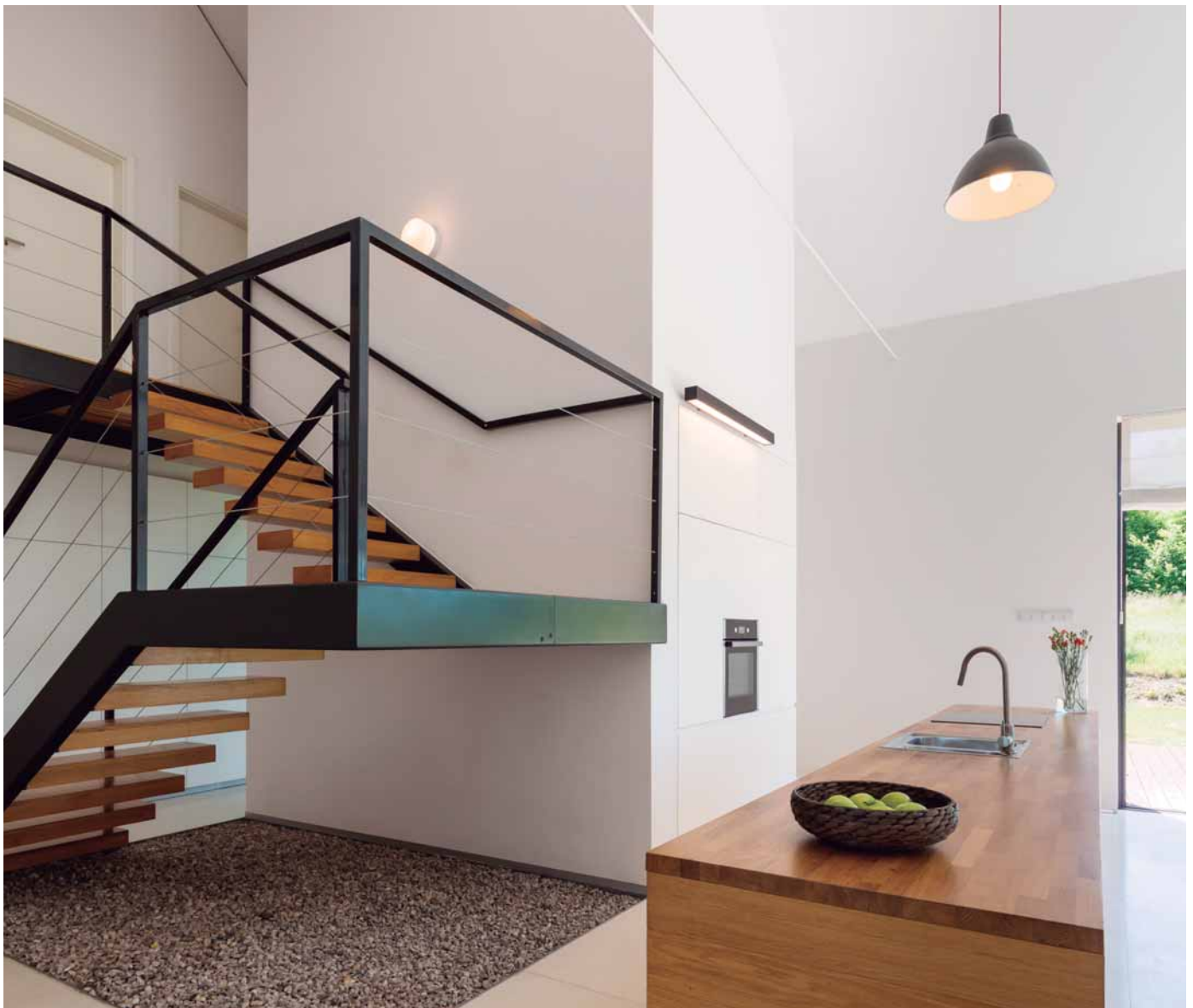

Contrôle et connectivité

Panasonic propose à ses clients une technologie de pointe, spécialement conçue pour garantir la performance optimale de ses systèmes de climatisation.

Où que vous soyez dans le monde, vous pouvez facilement gérer la climatisation de l'air et profiter de capacités complètes de surveillance et de contrôle ainsi que des nombreuses fonctions que vous offre la télécommande à la maison, grâce aux applications Internet que Panasonic met à votre disposition.

Intégration de la gamme Confort à P-Link - CZ-CAPRA1

Toutes les gammes peuvent être connectées à P-Link. Un contrôle total est désormais possible.

Intègre toutes les unités dans une grande commande de système

- Intégration de pièce avec serveur TKEA/PKEA
- Petits bureaux avec unités intérieures Confort
- Offre de rénovation (ancien système Confort et DRV en une seule installation)

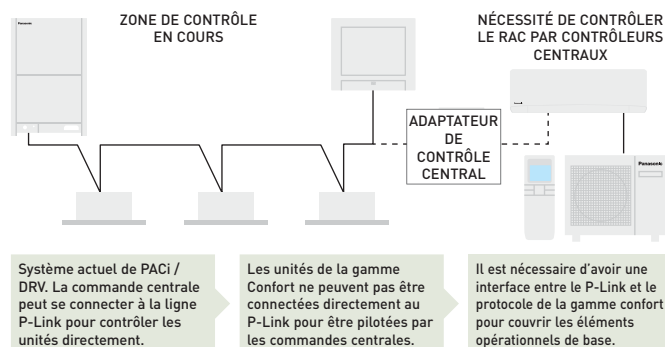

Éléments opérationnels de base : MARCHÉ/ARRÊT, Sélection du mode, Réglage de la température, Vitesse du ventilateur, Réglage des volets, Interdiction de la télécommande.

Entrée externe : Signal de commande MARCHÉ/ARRÊT, Signal d'arrêt anormal.

Sortie externe pour le relais ¹⁾ : État de fonctionnement (MARCHÉ/ARRÊT), Sortie de l'état d'alarme.

1) Le connecteur CN-CNT actuel ne peut pas fournir la puissance pour le relais de sortie externe, une alimentation électrique supplémentaire est donc nécessaire.

Connectivité et contrôle par le BMS

Grande flexibilité pour l'intégration dans vos projets KNX, Modbus et BACnet permettant une surveillance et un contrôle totalement bidirectionnels de tous les paramètres de fonctionnement.

Référence

	KNX [®] PAW-AC-KNX-1i	Modbus [®] PAW-AC-MBS-1
Installation rapide et possibilité d'installation cachée.	✓	✓
Pas d'alimentation externe nécessaire	✓	✓
Raccordement direct à l'unité intérieure du climatiseur	✓ (split ou multi split)	✓ (split ou multi split)
Contrôle et surveillance des variables internes de l'unité intérieure et des indications et codes d'erreur	✓ Entièrement interopérable	✓ Entièrement interopérable
Utilisez la température ambiante du système d'air conditionné ou celle mesurée par le capteur externe	✓	✓
Le climatiseur peut être contrôlé simultanément par la télécommande du climatiseur et les dispositifs d'interface	✓	✓
Fonctions de contrôle avancé	✓	✓
4 entrées binaires. Elles fonctionnent en tant qu'entrées binaires d'interface standard, mais peuvent aussi être utilisées pour piloter directement le climatiseur.	✓	✓

1) Cette interface permet une intégration complète et naturelle des climatiseurs Panasonic aux réseaux IP ou MS/TP BACnet. Est un appareil certifié par BTL.

PAW-AC-DIO

Interface MARCHÉ/ARRÊT contact sec. Panasonic a spécifiquement élaboré pour les hôtels une carte électronique à contact sec qui fonctionne avec les unités intérieures Etherea afin de commander l'unité en toute simplicité et de façon centralisée.

- Signal ON/OFF par GTB tierce partie
- Carte électronique connectée au port CN-RMT sur la carte électronique de l'unité intérieure

Nom du modèle	Interface
CZ-TACG1	Kit WLAN Panasonic pour contrôle internet
CZ-CAPRA1	Adaptateur d'interface de la gamme confort pour une intégration P-Link plus entrée externe et sortie alarme / état
PAW-AC-KNX-1i	Cette interface peut être utilisée avec tous les modèles dotés d'un connecteur CN-CNT.
PAW-AC-MBS-1	Cette interface peut être utilisée avec tous les modèles dotés d'un connecteur CN-CNT.

Nom du modèle	Interface
PAW-AC-HEAT-1	Carte électronique chauffage uniquement pour Etherea, cassette 4 voies 60x60 et gainable basse pression statique
PAW-AC-DIO	Cette interface peut être utilisée avec tous les modèles dotés d'un connecteur CN-RMT.

Accessoires et commandes

Cartes électroniques optionnelles pour des fonctionnalités avancées



CZ-TACG1 208 €
Kit WLAN Panasonic pour contrôle internet.



CZ-CAPRA1 266 €
Adaptateur d'interface de la gamme confort pour une intégration P-Link.



PAW-AC-KNX-1i 419 €
Cette interface peut être utilisée avec tous les modèles dotés d'un connecteur CN-CNT.



PAW-AC-MBS-1 419 €
Cette interface peut être utilisée avec tous les modèles dotés d'un connecteur CN-CNT.



PAW-AC-DIO 237 €
Cette interface peut être utilisée avec tous les modèles dotés d'un connecteur CN-RMT.



PAW-AC-HEAT-1 156 €
Carte électronique chauffage uniquement pour Ethera, Cassette 4 voies 60x60 et Gainable.

Contrôles individuels



CZ-RD514C 135 €
Télécommande filaire pour programmation hebdomadaire.



CZ-RD52CP 151 €
Télécommande filaire pour cassette.



CZ-RL511D 100 €
NOUVEAU Télécommande infrarouge Sky. Câble de récepteur à infrarouge de 2 m de long pour gainable.

Panneaux



CZ-BT20EW 255 €
Panneau RAL9010 pour cassette 4 voies 60x60.

Réducteurs de tuyau



CZ-MA1P 12 €
Doit être utilisé pour réduire la taille de raccordement sur l'unité intérieure de 1/2" à 3/8".

CZ-MA2P 17,5 €
Doit être utilisé pour augmenter la taille de raccordement sur l'unité extérieure de 3/8" à 1/2".

CZ-MA3P 21 €
Doit être utilisé pour réduire la taille de raccordement sur l'unité intérieure de 5/8" à 1/2".

Tableau des puissances restituées Multi Z Deluxe R32

Multi 2x1 CU-2Z35TBE. Capacité minimale connectée : 3,2 kW. Capacité maximale connectée : 6,0 kW • R32

Capacités de l'unité intérieure	Puissance frigorifique (kW) Pièces			EER	SEER ¹	Puissance absorbée kW	A.E.C. kWh	Courant 230 V	Puissance calorifique (kW) Pièces			COP	SCOP ¹	Puissance absorbée kW	A.E.C. kWh	Courant 230 V
	A	B	Total (Min - Max)						W/W	A	B					
1 pièce																
16	1,60		1,60(1,10-2,30)	3,90		0,41(0,22-0,60)	205	1,95	2,60		2,60(0,70-3,80)	3,77		0,69(0,17-1,11)	345	3,20
20	2,00		2,00(1,10-2,90)	3,85		0,52(0,22-0,77)	260	2,45	3,20		3,20(0,70-4,80)	3,76		0,85(0,17-1,41)	425	3,95
25	2,50		2,50(1,10-3,50)	3,73		0,67(0,22-1,00)	335	3,15	3,60		3,60(0,70-5,50)	3,50		1,03(0,17-1,70)	515	4,75
35	3,50		3,50(1,10-4,00)	3,47		1,01(0,22-1,22)	505	4,70	4,20		4,20(0,70-5,60)	3,44		1,22(0,17-1,68)	610	5,65
2 pièces																
16+16	1,60	1,60	3,20(1,50-4,00)	4,92	8,50 A+++	0,65(0,25-1,00)	325	3,05	2,10	2,10	4,20(1,10-5,60)	4,88	4,60 A++	0,86(0,21-1,34)	430	4,00
16+20	1,55	1,95	3,50(1,50-4,50)	4,86	8,50 A+++	0,72(0,25-1,10)	360	3,35	1,85	2,35	4,20(1,10-5,60)	4,88	4,60 A++	0,86(0,21-1,34)	430	4,00
16+25	1,35	2,15	3,50(1,50-4,50)	4,86	8,50 A+++	0,72(0,25-1,10)	360	3,35	1,65	2,55	4,20(1,10-5,60)	4,88	4,60 A++	0,86(0,21-1,34)	430	4,00
16+35	1,10	2,40	3,50(1,50-4,50)	4,86	8,50 A+++	0,72(0,25-1,10)	360	3,35	1,30	2,90	4,20(1,10-5,60)	4,88	4,60 A++	0,86(0,21-1,34)	430	4,00
20+20	1,75	1,75	3,50(1,50-4,50)	4,86	8,50 A+++	0,72(0,25-1,10)	360	3,35	2,10	2,10	4,20(1,10-5,60)	4,88	4,60 A++	0,86(0,21-1,34)	430	4,00
20+25	1,55	1,95	3,50(1,50-4,50)	4,86	8,50 A+++	0,72(0,25-1,10)	360	3,35	1,85	2,35	4,20(1,10-5,60)	4,88	4,60 A++	0,86(0,21-1,34)	430	4,00
20+35	1,25	2,25	3,50(1,50-4,50)	5,07	8,50 A+++	0,69(0,22-1,05)	345	3,25	1,55	2,65	4,20(1,10-5,60)	5,00	4,60 A++	0,84(0,21-1,29)	420	3,90
25+25	1,75	1,75	3,50(1,50-4,50)	5,07	8,50 A+++	0,69(0,22-1,05)	345	3,25	2,10	2,10	4,20(1,10-5,60)	5,00	4,60 A++	0,84(0,21-1,29)	420	3,90
25+35	1,45	2,05	3,50(1,50-4,50)	5,07	8,50 A+++	0,69(0,22-1,05)	345	3,25	1,75	2,45	4,20(1,10-5,60)	5,00	4,60 A++	0,84(0,21-1,29)	420	3,90

Multi 2x1 CU-2Z41TBE. Capacité minimale connectée : 3,2 kW. Capacité maximale connectée : 6,0 kW • R32

Capacités de l'unité intérieure	Puissance frigorifique (kW) Pièces			EER	SEER ¹	Puissance absorbée kW	A.E.C. kWh	Courant 230 V	Puissance calorifique (kW) Pièces			COP	SCOP ¹	Puissance absorbée kW	A.E.C. kWh	Courant 230 V
	A	B	Total (Min - Max)						W/W	A	B					
1 pièce																
16	1,60		1,60(1,10-2,30)	3,90		0,41(0,22-0,60)	205	1,95	2,60		2,60(0,70-3,80)	3,77		0,69(0,17-1,11)	345	3,20
20	2,00		2,00(1,10-2,90)	3,85		0,52(0,22-0,77)	260	2,45	3,20		3,20(0,70-4,80)	3,76		0,85(0,17-1,41)	425	3,95
25	2,50		2,50(1,10-3,50)	3,73		0,67(0,22-1,00)	335	3,15	3,60		3,60(0,70-5,50)	3,50		1,03(0,17-1,70)	515	4,75
35	3,50		3,50(1,10-4,00)	3,47		1,01(0,22-1,22)	505	4,70	4,50		4,50(0,70-6,20)	3,60		1,25(0,17-1,81)	625	5,80
2 pièces																
16+16	1,60	1,60	3,20(1,50-4,00)	4,71	8,50 A+++	0,68(0,25-0,99)	340	3,15	2,20	2,20	4,40(1,10-7,00)	4,68	4,60 A++	0,94(0,21-1,81)	470	4,35
16+20	1,60	2,00	3,60(1,50-4,50)	4,62	8,50 A+++	0,78(0,25-1,15)	390	3,60	2,05	2,55	4,60(1,10-7,00)	4,79	4,60 A++	0,96(0,21-1,79)	480	4,45
16+25	1,60	2,50	4,10(1,50-5,20)	4,56	8,50 A+++	0,90(0,25-1,37)	450	4,15	1,80	2,80	4,60(1,10-7,00)	4,79	4,60 A++	0,96(0,21-1,79)	480	4,45
16+35	1,30	2,80	4,10(1,50-5,20)	4,56	8,50 A+++	0,90(0,25-1,37)	450	4,15	1,45	3,15	4,60(1,10-7,00)	4,79	4,60 A++	0,96(0,21-1,79)	480	4,45
20+20	2,00	2,00	4,00(1,50-5,00)	4,49	8,50 A+++	0,89(0,25-1,31)	445	4,10	2,30	2,30	4,60(1,10-7,00)	4,84	4,60 A++	0,95(0,21-1,77)	475	4,40
20+25	1,80	2,30	4,10(1,50-5,20)	4,56	8,50 A+++	0,90(0,25-1,37)	450	4,15	2,05	2,55	4,60(1,10-7,00)	4,84	4,60 A++	0,95(0,21-1,77)	475	4,40
20+35	1,50	2,60	4,10(1,50-5,20)	4,56	8,50 A+++	0,90(0,25-1,37)	450	4,15	1,65	2,95	4,60(1,10-7,00)	4,84	4,60 A++	0,95(0,21-1,77)	475	4,40
25+25	2,05	2,05	4,10(1,50-5,20)	4,56	8,50 A+++	0,90(0,25-1,37)	450	4,15	2,30	2,30	4,60(1,10-7,00)	4,84	4,60 A++	0,95(0,21-1,77)	475	4,40
25+35	1,70	2,40	4,10(1,50-5,20)	4,56	8,50 A+++	0,90(0,25-1,37)	450	4,15	1,90	2,70	4,60(1,10-7,00)	4,84	4,60 A++	0,95(0,21-1,77)	475	4,40

Multi 2x1 CU-2Z50TBE. Capacité minimale connectée : 3,2 kW. Capacité maximale connectée : 7,7 kW • R32

Capacités de l'unité intérieure	Puissance frigorifique (kW) Pièces			EER	SEER ¹	Puissance absorbée kW	A.E.C. kWh	Courant 230 V	Puissance calorifique (kW) Pièces			COP	SCOP ¹	Puissance absorbée kW	A.E.C. kWh	Courant 230 V
	A	B	Total (Min - Max)						W/W	A	B					
1 pièce																
16	1,60		1,60(1,10-2,30)	3,90		0,41(0,22-0,60)	205	1,95	2,60		2,60(0,70-3,80)	3,77		0,69(0,17-1,11)	345	3,20
20	2,00		2,00(1,10-2,90)	3,85		0,52(0,22-0,77)	260	2,45	3,20		3,20(0,70-4,80)	3,76		0,85(0,17-1,41)	425	3,95
25	2,50		2,50(1,10-3,50)	3,73		0,67(0,22-1,00)	335	3,15	3,60		3,60(0,70-5,50)	3,50		1,03(0,17-1,70)	515	4,75
35	3,50		3,50(1,10-4,00)	3,47		1,01(0,22-1,22)	505	4,70	4,50		4,50(0,70-6,20)	3,60		1,25(0,17-1,81)	625	5,80
42	4,20		4,20(1,10-4,50)	3,09		1,36(0,22-1,50)	680	6,35	5,00		5,00(1,10-6,40)	3,23		1,55(0,21-2,18)	775	7,15
50	5,00		5,00(1,20-5,10)	2,96		1,69(0,23-1,79)	845	7,80	5,30		5,30(1,10-6,80)	3,23		1,64(0,21-2,29)	820	7,60
2 pièces																
16+16	1,60	1,60	3,20(1,50-4,00)	4,71	8,50 A+++	0,68(0,25-0,99)	340	3,15	2,60	2,60	5,20(1,10-7,00)	4,60	4,60 A++	1,13(0,21-1,81)	565	5,10
16+20	1,60	2,00	3,60(1,50-4,50)	4,62	8,50 A+++	0,78(0,25-1,15)	390	3,60	2,40	3,00	5,40(1,10-7,00)	4,58	4,60 A++	1,18(0,21-1,79)	590	5,35
16+25	1,60	2,50	4,10(1,50-5,20)	4,56	8,50 A+++	0,90(0,25-1,37)	450	4,15	2,10	3,30	5,40(1,10-7,00)	4,58	4,60 A++	1,18(0,21-1,79)	590	5,35
16+35	1,55	3,45	5,00(1,50-5,20)	4,24	8,50 A+++	1,18(0,25-1,37)	590	5,35	1,70	3,70	5,40(1,10-7,00)	4,58	4,60 A++	1,18(0,21-1,79)	590	5,35
16+42	1,40	3,60	5,00(1,50-5,40)	4,24	8,50 A+++	1,18(0,25-1,49)	590	5,35	1,55	4,05	5,60(1,10-7,20)	4,63	4,60 A++	1,21(0,21-1,80)	605	5,50
16+50	1,20	3,80	5,00(1,50-5,40)	4,24	8,50 A+++	1,18(0,25-1,49)	590	5,35	1,35	4,25	5,60(1,10-7,20)	4,63	4,60 A++	1,21(0,21-1,80)	605	5,50
20+20	2,00	2,00	4,00(1,50-5,00)	4,49	8,50 A+++	0,89(0,25-1,31)	445	4,10	2,70	2,70	5,40(1,10-7,00)	4,62	4,60 A++	1,17(0,21-1,77)	585	5,30
20+25	2,00	2,50	4,50(1,50-5,20)	4,37	8,50 A+++	1,03(0,25-1,37)	515	4,65	2,40	3,00	5,40(1,10-7,00)	4,62	4,60 A++	1,17(0,21-1,77)	585	5,30
20+35	1,80	3,20	5,00(1,50-5,40)	4,24	8,50 A+++	1,18(0,25-1,49)	590	5,35	2,05	3,55	5,60(1,10-7,20)	4,63	4,60 A++	1,21(0,21-1,80)	605	5,50
20+42	1,60	3,40	5,00(1,50-5,40)	4,24	8,50 A+++	1,18(0,25-1,49)	590	5,35	1,80	3,80	5,60(1,10-7,20)	4,63	4,60 A++	1,21(0,21-1,80)	605	5,50
20+50	1,45	3,55	5,00(1,50-5,40)	4,24	8,50 A+++	1,18(0,25-1,49)	590	5,35	1,60	4,00	5,60(1,10-7,20)	4,63	4,60 A++	1,21(0,21-1,80)	605	5,50
25+25	2,50	2,50	5,00(1,50-5,40)	4,24	8,50 A+++	1,18(0,25-1,49)	590	5,35	2,80	2,80	5,60(1,10-7,20)	4,63	4,60 A++	1,21(0,21-1,80)	605	5,50
25+35	2,10	2,90	5,00(1,50-5,40)	4,24	8,50 A+++	1,18(0,25-1,49)	590	5,35	2,35	3,25	5,60(1,10-7,20)	4,63	4,60 A++	1,21(0,21-1,80)	605	5,50
25+42	1,85	3,15	5,00(1,50-5,40)	4,24	8,50 A+++	1,18(0,25-1,49)	590	5,35	2,10	3,50	5,60(1,10-7,20)	4,63	4,60 A++	1,21(0,21-1,80)	605	5,50
25+50	1,65	3,35	5,00(1,50-5,40)	4,24	8,50 A+++	1,18(0,25-1,49)	590	5,35	1,85	3,75	5,60(1,10-7,20)	4,63	4,60 A++	1,21(0,21-1,80)	605	5,50
35+35	2,50	2,50	5,00(1,50-5,40)	4,24	8,50 A+++	1,18(0,25-1,49)	590	5,35	2,80	2,80	5,60(1,10-7,20)	4,63	4,60 A++	1,21(0,21-1,80)	605	5,50
35+42	2,25	2,75	5,00(1,50-5,40)	4,24	8,50 A+++	1,18(0,25-1,49)	590	5,35	2,55	3,05	5,60(1,10-7,20)	4,63	4,60 A++	1,21(0,21-1,80)	605	5,50

1) Label énergétique allant de A+++ à D.

Tableau des puissances restituées Multi Z Deluxe R32

Multi 3x1 CU-3Z68TBE. Capacité minimale connectée : 4,5 kW Capacité maximale connectée : 11,2 kW • R32

Capacités de l'unité intérieure	Puissance frigorifique (kW) Pièces				EER	SEER ¹	Puissance absorbée			A.E.C.	Courant	Puissance calorifique (kW). Pièces				COP	SCOP ¹	Puissance absorbée			A.E.C.	Courant
	A	B	C	Total (Min - Max)			W/W	kW	kWh			230 V	A	B	C			Total (Min - Max)	W/W	kW		
1 pièce																						
16	1,60			1,60(1,30-2,30)	4,00		0,40(0,25-0,64)			200	2,00	2,60			2,60(1,20-3,20)	4,33		0,60(0,30-0,96)			300	3,00
20	2,00			2,00(1,80-2,90)	4,00		0,50(0,34-0,81)			250	2,50	3,20			3,20(1,20-4,10)	4,32		0,74(0,30-1,23)			370	3,70
25	2,50			2,50(1,80-2,90)	3,97		0,63(0,34-0,81)			315	3,20	3,60			3,60(1,20-4,30)	3,83		0,94(0,30-1,23)			470	4,70
35	3,50			3,50(1,80-3,80)	3,72		0,94(0,34-1,36)			470	4,50	4,50			4,50(1,20-5,80)	3,66		1,23(0,30-2,10)			615	6,00
42	4,20			4,20(1,80-4,30)	3,07		1,37(0,34-1,99)			685	6,40	5,60			5,60(1,20-6,80)	3,26		1,72(0,30-2,93)			860	8,00
50	5,00			5,00(1,90-5,70)	3,23		1,55(0,34-2,13)			775	7,20	6,80			6,80(1,20-6,90)	3,24		2,10(0,30-2,52)			1050	9,70
60	6,00			6,00(1,90-6,20)	2,96		2,03(0,34-2,33)			1015	9,20	8,50			8,50(1,30-9,00)	3,54		2,40(0,62-2,55)			1200	11,10
2 pièces																						
16+16	1,60	1,60		3,20(1,90-6,40)	5,71	6,10A++	0,56(0,27-2,12)			280	2,80	2,60	2,60		5,20(2,70-9,80)	4,00	3,80 A	1,30(0,66-3,01)			650	5,90
16+20	1,60	2,00		3,60(1,90-6,40)	5,22	6,10A++	0,69(0,27-2,08)			345	3,40	2,58	3,22		5,80(2,70-9,80)	3,92	3,80 A	1,48(0,65-3,02)			740	6,80
16+25	1,60	2,50		4,10(1,90-6,40)	4,94	6,10A++	0,83(0,27-2,08)			415	3,90	2,42	3,78		6,20(2,70-9,80)	3,85	3,80 A	1,61(0,65-3,02)			805	7,60
16+35	1,60	3,50		5,10(1,90-6,90)	4,08	6,10A++	1,25(0,27-2,48)			625	5,70	2,23	4,87		7,10(2,70-9,90)	3,74	3,80 A	1,90(0,63-3,02)			950	8,40
16+42	1,60	4,20		5,80(1,90-6,90)	3,60	6,10A++	1,61(0,27-2,44)			805	7,40	2,26	5,94		8,20(2,70-9,90)	3,52	3,80 A	2,33(0,63-3,02)			1165	10,50
16+50	1,60	5,00		6,60(2,00-7,50)	3,63	6,50A++	1,82(0,28-2,52)			910	8,20	2,06	6,44		8,50(2,80-10,20)	3,76	3,80 A	2,26(0,56-2,99)			1130	10,20
16+60	1,43	5,37		6,80(2,00-7,50)	3,49	6,50A++	1,95(0,28-2,52)			975	8,80	1,79	6,71		8,50(2,80-10,20)	3,76	3,80 A	2,26(0,56-2,99)			1130	10,20
20+20	2,00	2,00		4,00(1,90-6,40)	5,00	6,10A++	0,80(0,27-2,04)			400	3,80	3,20	3,20		6,40(2,70-9,80)	3,83	3,80 A	1,67(0,64-3,02)			835	7,60
20+25	2,00	2,50		4,50(1,90-6,40)	4,59	6,10A++	0,98(0,27-2,04)			490	4,60	3,02	3,78		6,80(2,70-9,80)	3,78	3,80 A	1,80(0,64-3,02)			900	8,10
20+35	2,00	3,50		5,50(1,90-6,90)	3,85	6,10A++	1,43(0,27-2,44)			715	6,50	2,80	4,90		7,70(2,70-9,90)	3,65	3,80 A	2,11(0,63-3,02)			1055	9,50
20+42	2,00	4,20		6,20(1,90-6,90)	3,35	6,10A++	1,85(0,27-2,40)			925	8,40	2,74	5,76		8,50(2,70-9,90)	3,48	3,80 A	2,44(0,62-3,03)			1220	11,00
20+50	1,94	4,86		6,80(2,00-7,50)	3,49	6,50A++	1,95(0,28-2,48)			975	8,80	2,43	6,07		8,50(2,80-10,20)	3,76	3,80 A	2,26(0,56-2,99)			1130	10,20
20+60	1,70	5,10		6,80(2,00-7,50)	3,49	6,50A++	1,95(0,28-2,48)			975	8,80	2,12	6,38		8,50(2,80-10,20)	3,76	3,80 A	2,26(0,56-2,99)			1130	10,20
25+25	2,50	2,50		5,00(1,90-6,80)	4,13	6,10A++	1,21(0,27-2,43)			605	5,60	3,60	3,60		7,20(2,70-9,80)	3,71	3,80 A	1,94(0,64-3,02)			970	8,80
25+35	2,50	3,50		6,00(1,90-6,90)	3,47	6,10A++	1,73(0,27-2,44)			865	7,90	3,37	4,73		8,10(2,70-9,90)	3,60	3,80 A	2,25(0,63-3,02)			1125	10,20
25+42	2,50	4,20		6,70(1,90-6,90)	2,94	6,10A++	2,28(0,27-2,40)		1140	10,30	3,17	5,33			8,50(2,70-9,90)	3,48	3,80 A	2,44(0,62-3,03)			1220	11,00
25+50	2,27	4,53		6,80(1,90-7,50)	3,49	6,50A++	1,95(0,26-2,48)			975	8,80	2,83	5,67		8,50(2,80-10,20)	3,76	3,80 A	2,26(0,56-2,99)			1130	10,20
25+60	2,00	4,80		6,80(1,90-7,50)	3,49	6,50A++	1,95(0,26-2,48)			975	8,80	2,50	6,00		8,50(2,80-10,20)	3,76	3,80 A	2,26(0,56-2,99)			1130	10,20
35+35	3,40	3,40		6,80(1,90-7,00)	2,97	6,10A++	2,29(0,27-2,40)		1145	10,40	4,25	4,25			8,50(2,80-10,00)	3,56	3,80 A	2,39(0,64-3,02)			1195	10,80
35+42	3,09	3,71		6,80(1,90-7,10)	3,04	6,10A++	2,24(0,27-2,50)		1120	10,10	3,86	4,64			8,50(2,80-10,00)	3,56	3,80 A	2,39(0,60-3,02)			1195	10,80
35+50	2,80	4,00		6,80(2,00-7,60)	3,64	6,50A++	1,87(0,28-2,48)		935	8,50	3,50	5,00			8,50(2,80-10,30)	3,86	3,80 A	2,20(0,54-2,97)			1100	10,00
35+60	2,51	4,29		6,80(2,00-7,60)	3,64	6,50A++	1,87(0,28-2,48)		935	8,50	3,13	5,37			8,50(2,80-10,30)	3,86	3,80 A	2,20(0,54-2,97)			1100	10,00
42+42	3,40	3,40		6,80(1,90-7,10)	3,02	6,10A++	2,25(0,26-2,45)		1125	10,20	4,25	4,25			8,50(2,80-10,00)	3,57	3,80 A	2,38(0,60-2,98)			1190	10,80
42+50	3,10	3,70		6,80(2,00-7,60)	3,64	6,50A++	1,87(0,28-2,44)		935	8,50	3,88	4,62			8,50(2,80-10,30)	3,88	3,80 A	2,19(0,54-2,96)			1095	9,90
42+60	2,80	4,00		6,80(2,00-7,60)	3,64	6,50A++	1,87(0,28-2,44)		935	8,50	3,50	5,00			8,50(2,80-10,30)	3,88	3,80 A	2,19(0,54-2,96)			1095	9,90
50+50	3,40	3,40		6,80(2,10-8,10)	4,10	6,50A++	1,66(0,32-2,50)		830	7,60	4,25	4,25			8,50(2,80-10,50)	4,15	3,80 A	2,05(0,51-2,87)			1025	9,30
50+60	3,09	3,71		6,80(2,10-8,10)	4,10	6,50A++	1,66(0,32-2,50)		830	7,60	3,86	4,64			8,50(2,80-10,50)	4,15	3,80 A	2,05(0,51-2,87)			1025	9,30
3 pièces																						
16+16+16	1,60	1,60	1,60	4,80(1,90-8,00)	4,85	8,00A++	0,99(0,27-2,50)		495	4,60	2,60	2,60	2,60	7,80(3,30-10,40)	3,98	4,20A+	1,96(0,64-2,95)			980	8,90	
16+16+20	1,60	1,60	2,00	5,20(1,90-8,00)	4,60	8,00A++	1,13(0,27-2,46)		565	5,20	2,58	2,58	3,24	8,40(3,30-10,40)	3,84	4,20A+	2,19(0,64-2,94)			1095	9,90	
16+16+25	1,60	1,60	2,50	5,70(1,90-8,00)	4,19	8,00A++	1,30(0,27-2,46)		680	6,20	2,39	2,39	3,72	8,50(3,30-10,40)	3,81	4,20A+	2,23(0,64-2,94)			1115	10,10	
16+16+35	1,60	1,60	3,50	6,70(1,90-8,00)	3,68	8,00A++	1,82(0,27-2,37)		910	8,20	2,03	2,03	4,44	8,50(3,30-10,40)	3,94	4,20A+	2,16(0,63-2,92)			1080	9,80	
16+16+42	1,47	1,47	3,86	6,80(1,90-8,10)	3,66	8,00A++	1,86(0,27-2,46)		930	8,40	1,84	1,84	4,82	8,50(3,30-10,50)	3,95	4,20A+	2,15(0,62-2,95)			1075	9,70	
16+16+50	1,33	1,33	4,14	6,80(2,00-8,50)	3,93	8,00A++	1,73(0,32-2,42)		865	7,90	1,66	1,66	5,18	8,50(3,20-10,60)	4,21	4,20A+	2,02(0,60-2,80)			1010	9,10	
16+16+60	1,18	1,18	4,44	6,80(2,00-8,50)	3,93	8,00A++	1,73(0,32-2,42)		865	7,90	1,48	1,48	5,54	8,50(3,20-10,60)	4,21	4,20A+	2,02(0,60-2,80)			1010	9,10	
16+20+20	1,60	2,00	2,00	5,60(1,90-8,00)	4,38	8,00A++	1,28(0,27-2,46)		640	5,80	2,42	3,04	3,04	8,50(3,30-10,40)	3,83	4,20A+	2,22(0,63-2,93)			1110	10,00	
16+20+25	1,60	2,00	2,50	6,10(1,90-8,00)	4,01	8,00A++	1,52(0,27-2,46)		760	6,90	2,23	2,79	3,48	8,50(3,30-10,40)	3,83	4,20A+	2,22(0,63-2,93)			1110	10,00	
16+20+35	1,53	1,92	3,35	6,80(1,90-8,00)	3,66	8,00A++	1,86(0,27-2,37)		930	8,40	1,92	2,39	4,19	8,50(3,30-10,40)	3,95	4,20A+	2,15(0,62-2,86)			1075	9,70	
16+20+42	1,39	1,74	3,67	6,80(1,90-8,10)	3,66	8,00A++	1,86(0,27-2,42)		930	8,40	1,74	2,18	4,58	8,50(3,30-10,50)	3,95	4,20A+	2,15(0,62-2,90)			1075	9,70	
16+20+50	1,27	1,58	3,95	6,80(2,00-8,50)	4,05	8,00A++	1,68(0,32-2,42)		840	7,70	1,58	1,98	4,94	8,50(3,20-10,60)	4,23	4,20A+	2,01(0,60-2,79)			1005	9,10	
16+20+60	1,13	1,42	4,25	6,80(2,00-8,50)	4,05	8,00A++	1,68(0,32-2,42)		840	7,70	1,42	1,77	5,31	8,50(3,20-10,60)	4,23	4,20A+	2,01(0,60-2,79)			1005	9,10	
16+25+25	1,60	2,50	2,50	6,60(1,90-8,0																		

Multi 3x1 CU-3Z52TBE. Capacité minimale connectée : 4,5 kW Capacité maximale connectée : 9,5 kW • R32

Capacités de l'unité intérieure	Puissance frigorifique (kW) Pièces			EER	SEER ¹	Puissance absorbée kW	A.E.C. kWh	Courant 230 V	Puissance calorifique (kW) Pièces			COP	SCOP ¹	Puissance absorbée kW	A.E.C. kWh	Courant 230 V		
	A	B	C Total (Min - Max)						W/W	A	B						C Total (Min - Max)	W/W
1 pièce																		
16	1,60		1,60(1,30-2,30)	4,00		0,40(0,25-0,64)	200	2,00	2,60		2,60(1,20-3,20)	4,33		0,60(0,30-0,96)	300	3,00		
20	2,00		2,00(1,80-2,90)	4,00		0,50(0,34-0,81)	250	2,50	3,20		3,20(1,20-4,10)	4,32		0,74(0,30-1,23)	370	3,70		
25	2,50		2,50(1,80-2,90)	3,97		0,63(0,34-0,81)	315	3,00	3,60		3,60(1,20-4,30)	3,83		0,94(0,30-1,23)	470	4,50		
35	3,50		3,50(1,80-3,80)	3,72		0,94(0,34-1,36)	470	4,30	4,50		4,50(1,20-5,80)	3,66		1,23(0,30-2,10)	615	5,80		
42	4,20		4,20(1,80-4,30)	3,07		1,37(0,34-1,99)	685	6,10	5,60		5,60(1,20-6,80)	3,26		1,72(0,30-2,93)	860	7,70		
50	5,00		5,00(1,90-5,70)	3,23		1,55(0,34-2,13)	775	6,80	6,80		6,80(1,20-6,90)	3,24		2,10(0,30-2,52)	1050	9,20		
2 pièces																		
16+16	1,60	1,60	3,20(1,80-6,20)	5,42	7,00 A++	0,59(0,33-2,09)	295	2,90	2,60	2,60	5,20(1,40-7,00)	4,13	3,80 A	1,26(0,34-1,99)	630	5,80		
16+20	1,60	2,00	3,60(1,80-6,20)	4,93	7,00 A++	0,73(0,33-2,05)	365	3,50	2,58	3,22	5,80(1,40-7,00)	4,03	3,80 A	1,44(0,33-1,95)	720	6,60		
16+25	1,60	2,50	4,10(1,80-6,20)	4,66	7,00 A++	0,88(0,33-2,05)	440	4,10	2,42	3,78	6,20(1,40-7,00)	3,95	3,80 A	1,57(0,33-1,95)	785	7,20		
16+35	1,60	3,50	5,10(1,80-6,30)	3,89	7,00 A++	1,31(0,33-2,06)	655	6,00	2,13	4,67	6,80(1,40-7,30)	3,89	3,80 A	1,75(0,29-2,05)	875	7,90		
16+42	1,43	3,77	5,20(1,90-6,40)	3,85	7,00 A++	1,35(0,35-2,10)	675	6,20	1,88	4,92	6,80(1,40-7,30)	3,98	3,80 A	1,71(0,31-2,04)	855	7,80		
16+50	1,26	3,94	5,20(1,90-6,80)	4,44	7,20 A++	1,17(0,34-2,04)	585	5,40	1,65	5,15	6,80(1,40-8,00)	4,36	4,00 A+	1,56(0,27-2,15)	780	7,10		
20+20	2,00	2,00	4,00(1,80-6,20)	4,71	7,00 A++	0,85(0,33-2,01)	425	4,00	3,20	3,20	6,40(1,40-7,00)	3,93	3,80 A	1,63(0,32-1,95)	815	7,40		
20+25	2,00	2,50	4,50(1,80-6,20)	4,33	7,00 A++	1,04(0,33-2,01)	520	4,80	3,02	3,78	6,80(1,40-7,00)	3,86	3,80 A	1,76(0,29-1,95)	880	8,00		
20+35	1,89	3,31	5,20(1,80-6,30)	3,85	7,00 A++	1,35(0,33-2,02)	675	6,20	2,47	4,33	6,80(1,40-7,30)	3,98	3,80 A	1,71(0,28-2,04)	855	7,80		
20+42	1,68	3,52	5,20(1,90-6,40)	3,94	7,00 A++	1,32(0,35-2,06)	660	6,00	2,19	4,61	6,80(1,40-7,30)	4,00	3,80 A	1,70(0,30-2,00)	850	7,80		
20+50	1,49	3,71	5,20(1,90-6,80)	4,44	7,20 A++	1,17(0,34-2,04)	585	5,40	1,94	4,86	6,80(1,40-8,00)	4,36	4,00 A+	1,56(0,27-2,15)	780	7,10		
25+25	2,50	2,50	5,00(1,80-6,20)	3,91	7,00 A++	1,28(0,33-2,01)	640	5,80	3,40	3,40	6,80(1,40-7,00)	3,86	3,80 A	1,76(0,29-1,95)	880	8,00		
25+35	2,17	3,03	5,20(1,90-6,30)	3,85	7,00 A++	1,35(0,35-2,02)	675	6,20	2,83	3,97	6,80(1,40-7,30)	3,98	3,80 A	1,71(0,28-2,04)	855	7,80		
25+42	1,94	3,26	5,20(1,90-6,40)	3,94	7,00 A++	1,32(0,35-2,06)	660	6,00	2,54	4,26	6,80(1,40-7,30)	4,00	3,80 A	1,70(0,28-2,00)	850	7,80		
25+50	1,73	3,47	5,20(1,90-6,80)	4,44	7,20 A++	1,17(0,34-2,04)	585	5,40	2,27	4,53	6,80(1,40-8,00)	4,36	4,00 A+	1,56(0,24-2,15)	780	7,10		
35+35	2,60	2,60	5,20(1,90-6,40)	4,06	7,00 A++	1,28(0,35-2,02)	640	5,80	3,40	3,40	6,80(1,40-7,50)	4,02	3,80 A	1,69(0,27-2,06)	845	7,70		
35+42	2,36	2,84	5,20(1,90-6,50)	4,06	7,00 A++	1,28(0,35-2,07)	640	5,80	3,09	3,71	6,80(1,40-7,50)	4,02	3,80 A	1,69(0,26-2,06)	845	7,70		
35+50	2,14	3,06	5,20(1,90-6,90)	4,60	7,20 A++	1,13(0,36-2,04)	565	5,20	2,80	4,00	6,80(1,40-8,00)	4,42	4,00 A+	1,54(0,24-2,08)	770	7,00		
42+42	2,60	2,60	5,20(1,90-6,50)	4,06	7,00 A++	1,28(0,35-2,07)	640	5,80	3,40	3,40	6,80(1,40-7,60)	4,12	3,80 A	1,65(0,26-2,09)	825	7,50		
42+50	2,37	2,83	5,20(1,90-6,90)	4,60	7,20 A++	1,13(0,36-2,04)	565	5,20	3,10	3,70	6,80(1,40-8,00)	4,44	4,00 A+	1,53(0,24-2,08)	765	7,00		
3 pièces																		
16+16+16	1,60	1,60	1,60	4,80(1,80-7,20)	5,05	8,50 A+++	0,95(0,36-2,13)	475	4,40	2,26	2,26	2,26	6,78(1,50-8,10)	4,58	4,20 A+	1,48(0,29-2,10)	740	6,80
16+16+20	1,60	1,60	2,00	5,20(1,80-7,30)	4,77	8,50 A+++	1,09(0,36-2,18)	545	5,00	2,09	2,09	2,62	6,80(1,60-8,30)	4,63	4,20 A+	1,47(0,32-2,17)	735	6,70
16+16+25	1,46	1,46	2,28	5,20(1,90-7,20)	4,77	8,50 A+++	1,09(0,39-2,09)	545	5,00	1,91	1,91	2,98	6,80(1,60-8,30)	4,63	4,20 A+	1,47(0,32-2,17)	735	6,70
16+16+35	1,24	1,24	2,72	5,20(1,90-7,20)	4,77	8,50 A+++	1,09(0,39-2,04)	545	5,00	1,62	1,62	3,56	6,80(1,60-8,30)	4,69	4,20 A+	1,45(0,34-2,10)	725	6,60
16+16+42	1,12	1,12	2,96	5,20(1,80-7,30)	4,77	8,50 A+++	1,09(0,39-2,09)	545	5,00	1,47	1,47	3,86	6,80(1,60-8,30)	4,69	4,20 A+	1,45(0,31-2,10)	725	6,60
16+16+50	1,01	1,01	3,18	5,20(1,80-7,30)	5,15	8,50 A+++	1,01(0,42-1,91)	505	4,70	1,33	1,33	4,14	6,80(1,60-8,30)	5,07	4,20 A+	1,34(0,33-1,96)	670	6,10
16+20+20	1,48	1,86	1,86	5,20(1,90-7,20)	4,77	8,50 A+++	1,09(0,39-2,09)	545	5,00	1,94	2,43	2,43	6,80(1,60-8,30)	4,66	4,20 A+	1,46(0,31-2,12)	730	6,70
16+20+25	1,36	1,70	2,14	5,20(1,90-7,20)	4,77	8,50 A+++	1,09(0,39-2,09)	545	5,00	1,78	2,23	2,79	6,80(1,60-8,30)	4,66	4,20 A+	1,46(0,31-2,12)	730	6,70
16+20+35	1,17	1,46	2,57	5,20(1,90-7,20)	4,77	8,50 A+++	1,09(0,39-2,00)	545	5,00	1,53	1,92	3,35	6,80(1,60-8,30)	4,69	4,20 A+	1,45(0,34-2,10)	725	6,60
16+20+42	1,07	1,33	2,80	5,20(1,80-7,30)	4,77	8,50 A+++	1,09(0,39-2,09)	545	5,00	1,39	1,74	3,67	6,80(1,60-8,30)	4,72	4,20 A+	1,44(0,31-2,09)	720	6,60
16+20+50	0,97	1,21	3,02	5,20(1,80-7,30)	5,15	8,50 A+++	1,01(0,42-1,86)	505	4,70	1,27	1,58	3,95	6,80(1,60-8,30)	5,11	4,20 A+	1,33(0,34-1,95)	665	6,10
16+25+25	1,26	1,97	1,97	5,20(1,90-7,20)	4,77	8,50 A+++	1,09(0,39-2,09)	545	5,00	1,64	2,58	2,58	6,80(1,60-8,30)	4,66	4,20 A+	1,46(0,31-2,12)	730	6,70
16+25+35	1,09	1,71	2,40	5,20(1,80-7,30)	4,77	8,50 A+++	1,09(0,39-2,09)	545	5,00	1,43	2,24	3,13	6,80(1,60-8,30)	4,69	4,20 A+	1,45(0,34-2,10)	725	6,60
16+25+42	1,00	1,57	2,63	5,20(1,80-7,30)	4,77	8,50 A+++	1,09(0,39-2,09)	545	5,00	1,31	2,05	3,44	6,80(1,60-8,30)	4,72	4,20 A+	1,44(0,31-2,09)	720	6,60
16+25+50	0,91	1,43	2,86	5,20(1,80-7,30)	5,15	8,50 A+++	1,01(0,42-1,86)	505	4,70	1,19	1,87	3,74	6,80(1,60-8,30)	5,11	4,20 A+	1,33(0,34-1,95)	665	6,10
16+35+35	0,96	2,12	2,12	5,20(1,80-7,30)	4,95	8,50 A+++	1,05(0,39-2,04)	525	4,80	1,26	2,77	2,77	6,80(1,60-8,30)	4,76	4,20 A+	1,43(0,32-2,07)	715	6,50
16+35+42	0,89	1,96	2,35	5,20(1,80-7,30)	4,95	8,50 A+++	1,05(0,39-2,04)	525	4,80	1,17	2,56	3,07	6,80(1,60-8,30)	4,79	4,20 A+	1,42(0,32-2,06)	710	6,50
20+20+20	1,73	1,73	1,73	5,19(1,90-7,20)	4,76	8,50 A+++	1,09(0,39-2,04)	545	5,00	2,26	2,26	2,26	6,78(1,60-8,30)	4,64	4,20 A+	1,46(0,31-2,11)	730	6,70
20+20+25	1,60	1,60	2,00	5,20(1,90-7,20)	4,77	8,50 A+++	1,09(0,39-2,04)	545	5,00	2,09	2,09	2,62	6,80(1,60-8,30)	4,66	4,20 A+	1,46(0,31-2,11)	730	6,70
20+20+35	1,39	1,39	2,42	5,20(1,90-7,20)	4,95	8,50 A+++	1,05(0,39-2,00)	525	4,80	1,81	1,81	3,18	6,80(1,60-8,30)	4,72	4,20 A+	1,44(0,34-2,09)	720	6,60
20+20+42	1,27	1,27	2,66	5,20(1,80-7,30)	4,95	8,50 A+++	1,05(0,39-2,04)	525	4,80	1,66	1,66	3,48	6,80(1,60-8,30)	4,76	4,20 A+	1,43(0,32-2,08)	715	6,50
20+20+50	1,16	1,16	2,88	5,20(1,80-7,30)	5,15	8,50 A+++	1,01(0,42-1,86)	505	4,70	1,51	1,51	3,78	6,80(1,60-8,30)	5,11	4,20 A+	1,33(0,34-1,94)	665	6,10
20+25+25	1,48	1,86	1,86	5,20(1,90-7,20)	4,77	8,50 A+++	1,09(0,39-2,04)	545	5,00	1,94	2,43	2,43	6,80(1,60-8,30)	4,66	4,20 A+	1,46(0,31-2,11)	730	6,70
20+25+35	1,29	1,63	2,28	5,20(1,90-7,20)	4,95	8,50 A+++	1,05(0,39-2,04)	525	4,80	1,69	2,13	2,98	6,80(1,60-8,30)	4,72	4,20 A+	1,44(0,34-2,09)	720	6,60
20+25+42	1,20	1,49	2,51	5,20(1,80-7,30)	4,95	8,50 A+++	1,05(0,39-2,04)	525	4,80	1,56	1,95	3,29	6					

Multi 3x1 CU-3Z68TBE. Capacité minimale connectée : 4,5 kW Capacité maximale connectée : 11,2 kW • R32

Capacités de l'unité intérieure	Puissance frigorifique (kW) Pièces				EER	SEER ¹	Puissance absorbée			A.E.C.	Courant	Puissance calorifique (kW). Pièces				COP	SCOP ¹	Puissance absorbée			A.E.C.	Courant
	A	B	C	Total (Min - Max)			W/W	kW	kWh			230 V	A	B	C			Total (Min - Max)	W/W	kW		
25+25+35	2,00	2,00	2,80	6,80(1,90-8,00)	3,66	8,00A++	1,86	[0,27-2,32]	930	8,40	2,50	2,50	3,50	8,50(3,30-10,40)	3,95	4,20A+	2,15	[0,62-2,85]	1075	9,70		
25+25+42	1,85	1,85	3,10	6,80(1,90-8,10)	3,74	8,00A++	1,82	[0,29-2,42]	910	8,20	2,31	2,31	3,88	8,50(3,30-10,50)	3,97	4,20A+	2,14	[0,62-2,89]	1070	9,70		
25+25+50	1,70	1,70	3,40	6,80(2,00-8,50)	4,05	8,00A++	1,68	[0,34-2,38]	840	7,70	2,13	2,13	4,24	8,50(3,20-10,60)	4,25	4,20A+	2,00	[0,60-2,78]	1000	9,00		
25+25+60	1,55	1,55	3,70	6,80(2,00-8,50)	4,05	8,00A++	1,68	[0,34-2,38]	840	7,70	1,93	1,93	4,64	8,50(3,20-10,60)	4,25	4,20A+	2,00	[0,60-2,78]	1000	9,00		
25+35+35	1,78	2,51	2,51	6,80(1,90-8,10)	3,74	8,00A++	1,82	[0,29-2,33]	910	8,20	2,24	3,13	3,13	8,50(3,30-10,50)	4,01	4,20A+	2,12	[0,64-2,87]	1060	9,60		
25+35+42	1,67	2,33	2,80	6,80(1,90-8,20)	3,74	8,00A++	1,82	[0,29-2,42]	910	8,20	2,08	2,92	3,50	8,50(3,30-10,50)	4,03	4,20A+	2,11	[0,64-2,86]	1055	9,50		
25+35+50	1,55	2,16	3,09	6,80(2,00-8,50)	4,05	8,00A++	1,68	[0,34-2,33]	840	7,70	1,93	2,70	3,87	8,50(3,20-10,60)	4,29	4,20A+	1,98	[0,60-2,76]	990	9,00		
25+42+42	1,56	2,62	2,62	6,80(1,90-8,20)	3,84	8,00A++	1,77	[0,29-2,37]	885	8,00	1,94	3,28	3,28	8,50(3,30-10,50)	4,05	4,20A+	2,10	[0,63-2,86]	1050	9,50		
35+35+35	2,26	2,26	2,26	6,78(1,90-8,20)	3,83	8,00A++	1,77	[0,29-2,33]	885	8,00	2,83	2,83	2,83	8,49(3,30-10,50)	4,12	4,20A+	2,06	[0,63-2,85]	1030	9,30		
35+35+42	2,13	2,13	2,54	6,80(1,90-8,20)	3,84	8,00A++	1,77	[0,29-2,33]	885	8,00	2,66	2,66	3,18	8,50(3,30-10,50)	4,15	4,20A+	2,05	[0,63-2,80]	1025	9,30		

1) Label énergétique allant de A+++ à D.

Multi 4x1 CU-4Z68TBE. Capacité minimale connectée : 4,5 kW Capacité maximale connectée : 11,5 kW • R32

Capacités de l'unité intérieure	Puissance frigorifique (kW) Pièces					EER	SEER ¹	Puissance absorbée			A.E.C.	Courant	Puissance calorifique (kW). Pièces					COP	SCOP ¹	Puissance absorbée			A.E.C.	Courant		
	A	B	C	D	Total (Min - Max)			W/W	kW	kWh			230 V	A	B	C	D			Total (Min - Max)	W/W	kW			kWh	230 V
1 pièce																										
16	1,60				1,60(1,30-2,30)	4,00		0,40	[0,25-0,64]	200	2,00	2,60					2,60	[1,20-3,20]	4,33		0,60	[0,30-0,96]	300	3,00		
20	2,00				2,00(1,80-2,90)	4,00		0,50	[0,34-0,81]	250	2,50	3,20					3,20	[1,20-4,10]	4,32		0,74	[0,30-1,23]	370	3,70		
25	2,50				2,50(1,80-2,90)	3,97		0,63	[0,34-0,81]	315	3,20	3,60					3,60	[1,20-4,30]	3,83		0,94	[0,30-1,23]	470	4,70		
35	3,50				3,50(1,80-3,80)	3,72		0,94	[0,34-1,36]	470	4,50	4,50					4,50	[1,20-5,80]	3,66		1,23	[0,30-2,10]	615	6,00		
42	4,20				4,20(1,80-4,30)	3,07		1,37	[0,34-1,99]	685	6,40	5,60					5,60	[1,20-6,80]	3,26		1,72	[0,30-2,93]	860	8,00		
50	5,00				5,00(1,90-5,70)	3,23		1,55	[0,34-2,13]	775	7,20	6,80					6,80	[1,20-6,90]	3,24		2,10	[0,30-2,52]	1050	9,70		
60	6,00				6,00(1,90-6,20)	2,96		2,03	[0,34-2,33]	1015	9,20	8,50					8,50	[1,30-9,00]	3,54		2,40	[0,62-2,55]	1200	11,10		
2 pièces																										
16+16	1,60	1,60			3,20(1,90-6,40)	5,71	6,10A++	0,56	[0,27-2,12]	280	2,80	2,60	2,60				5,20	[2,70-9,80]	4,00	3,80A	1,30	[0,66-3,01]	650	5,90		
16+20	1,60	2,00			3,60(1,90-6,40)	5,22	6,10A++	0,69	[0,27-2,08]	345	3,40	2,58	3,22				5,80	[2,70-9,80]	3,92	3,80A	1,48	[0,65-3,02]	740	6,80		
16+25	1,60	2,50			4,10(1,90-6,40)	4,94	6,10A++	0,83	[0,27-2,08]	415	3,90	2,42	3,78				6,20	[2,70-9,80]	3,85	3,80A	1,61	[0,65-3,02]	805	7,40		
16+35	1,60	3,50			5,10(1,90-6,90)	4,08	6,10A++	1,25	[0,27-2,48]	625	5,70	2,23	4,87				7,10	[2,70-9,90]	3,74	3,80A	1,90	[0,63-3,02]	950	8,60		
16+42	1,60	4,20			5,80(1,90-6,90)	3,60	6,10A++	1,61	[0,27-2,44]	805	7,40	2,26	5,94				8,20	[2,70-9,90]	3,52	3,80A	2,33	[0,63-3,02]	1165	10,50		
16+50	1,60	5,00			6,60(2,00-7,50)	3,63	6,50A++	1,82	[0,28-2,52]	910	8,20	2,06	6,44				8,50	[2,80-10,20]	3,76	3,80A	2,26	[0,56-2,99]	1130	10,20		
16+60	1,43	5,37			6,80(2,00-7,50)	3,49	6,50A++	1,95	[0,28-2,52]	975	8,80	1,79	6,71				8,50	[2,80-10,20]	3,76	3,80A	2,26	[0,56-2,99]	1130	10,20		
20+20	2,00	2,00			4,00(1,90-6,40)	5,00	6,10A++	0,80	[0,27-2,04]	400	3,80	3,20	3,20				6,40	[2,70-9,80]	3,83	3,80A	1,67	[0,64-3,02]	835	7,60		
20+25	2,00	2,50			4,50(1,90-6,40)	4,59	6,10A++	0,98	[0,27-2,04]	490	4,60	3,02	3,78				6,80	[2,70-9,80]	3,78	3,80A	1,80	[0,64-3,02]	900	8,10		
20+35	2,00	3,50			5,50(1,90-6,90)	3,85	6,10A++	1,43	[0,27-2,44]	715	6,50	2,80	4,90				7,70	[2,70-9,90]	3,65	3,80A	2,11	[0,63-3,02]	1055	9,50		
20+42	2,00	4,20			6,20(1,90-6,90)	3,35	6,10A++	1,85	[0,27-2,40]	925	8,40	2,74	5,76				8,50	[2,70-9,90]	3,48	3,80A	2,44	[0,62-3,03]	1220	11,00		
20+50	1,94	4,86			6,80(2,00-7,50)	3,49	6,50A++	1,95	[0,28-2,48]	975	8,80	2,43	6,07				8,50	[2,80-10,20]	3,76	3,80A	2,26	[0,56-2,99]	1130	10,20		
20+60	1,70	5,10			6,80(2,00-7,50)	3,49	6,50A++	1,95	[0,28-2,48]	975	8,80	2,12	6,38				8,50	[2,80-10,20]	3,76	3,80A	2,26	[0,56-2,99]	1130	10,20		
25+25	2,50	2,50			5,00(1,90-6,80)	4,13	6,10A++	1,21	[0,27-2,43]	605	5,60	3,60	3,60				7,20	[2,70-9,80]	3,71	3,80A	1,94	[0,64-3,02]	970	8,80		
25+35	2,50	3,50			6,00(1,90-6,90)	3,47	6,10A++	1,73	[0,27-2,44]	865	7,90	3,37	4,73				8,10	[2,70-9,90]	3,60	3,80A	2,25	[0,63-3,02]	1125	10,20		
25+42	2,50	4,20			6,70(1,90-6,90)	2,94	6,10A++	2,28	[0,27-2,40]	1140	10,30	3,17	5,33				8,50	[2,70-9,90]	3,48	3,80A	2,44	[0,62-3,03]	1220	11,00		
25+50	2,27	4,53			6,80(1,90-7,50)	3,49	6,50A++	1,95	[0,26-2,48]	975	8,80	2,83	5,67				8,50	[2,80-10,20]	3,76	3,80A	2,26	[0,56-2,99]	1130	10,20		
25+60	2,00	4,80			6,80(1,90-7,50)	3,49	6,50A++	1,95	[0,26-2,48]	975	8,80	2,50	6,00				8,50	[2,80-10,20]	3,76	3,80A	2,26	[0,56-2,99]	1130	10,20		
35+35	3,40	3,40			6,80(1,90-7,00)	2,97	6,10A++	2,29	[0,27-2,40]	1145	10,40	4,25	4,25				8,50	[2,80-10,00]	3,56	3,80A	2,39	[0,64-3,02]	1195	10,80		
35+42	3,09	3,71			6,80(1,90-7,10)	3,04	6,10A++	2,24	[0,27-2,50]	1120	10,10	3,86	4,64				8,50	[2,80-10,00]	3,56	3,80A	2,39	[0,60-3,02]	1195	10,80		
35+50	2,80	4,00			6,80(2,00-7,60)	3,64	6,50A++	1,87	[0,28-2,48]	935	8,50	3,50	5,00				8,50	[2,80-10,30]	3,86	3,80A	2,20	[0,54-2,97]	1100	10,00		
35+60	2,51	4,29			6,80(2,00-7,60)	3,64	6,50A++	1,87	[0,28-2,48]	935	8,50	3,13	5,37				8,50	[2,80-10,30]	3,86	3,80A	2,20	[0,54-2,97]	1100	10,00		
42+42	3,40	3,40			6,80(1,90-7,10)	3,02	6,10A++	2,25	[0,26-2,45]	1125	10,20	4,25	4,25				8,50	[2,80-10,00]	3,57	3,80A	2,38	[0,60-2,98]	1190	10,80		
42+50	3,10	3,70			6,80(2,00-7,60)	3,64	6,50A++	1,87	[0,28-2,44]	935	8,50	3,88	4,62				8,50	[2,80-10,30]	3,88	3,80A	2,19	[0,54-2,96]	1095	9,90		
42+60	2,80	4,00			6,80(2,00-7,60)	3,64	6,50A++	1,87	[0,28-2,44]	935	8,50	3,50	5,00				8,50	[2,80-10,30]	3,88	3,80A	2,19	[0,54-2,96]	1095	9,90		
50+50	3,40	3,40			6,80(2,10-8,10)	4,10	6,50A++	1,66	[0,32-2,50]	830	7,60	4,25	4,25				8,50	[2,80-10,50]	4,15	3,80A	2,05	[0,51-2,87]	1025	9,30		
50+60	3,09	3,71			6,80(2,10-8,10)	4,10	6,50A++	1,66	[0,32-2,50]	830	7,60	3,86	4,64				8,50	[2,80-10,50]	4,15	3,80A	2,05	[0,51-2,87]	1025	9,30		
3 pièces																										
16+16+16	1,60	1,60	1,60		4,80(1,90-8,00)	4,85	8,00A++	0,99																		

Tableau des puissances restituées Multi Z Deluxe R32

Multi 4x1 CU-4Z68TBE. Capacité minimale connectée : 4,5 kW Capacité maximale connectée : 11,5 kW • R32

Capacités de l'unité intérieure	Puissance frigorifique (kW) Pièces					EER	SEER ¹	Puissance absorbée			A.E.C.	Courant	Puissance calorifique (kW). Pièces					COP	SCOP ¹	Puissance absorbée			A.E.C.	Courant	
	A	B	C	D	Total (Min - Max)			W/W	kW	kWh			230 V	A	B	C	D			Total (Min - Max)	W/W	kW			kWh
20+20+20	2,00	2,00	2,00		6,00(1,90-8,00)	4,05	8,00A++	1,48(0,27-2,41)	740	6,80	2,83	2,83	2,83	8,49(3,30-10,40)	3,91	4,00A+	2,17(0,63-2,92)	1085	9,80						
20+20+25	2,00	2,00	2,50		6,50(1,90-8,00)	3,76	8,00A++	1,73(0,27-2,41)	865	7,90	2,62	2,62	3,26	8,50(3,30-10,40)	3,92	4,00A+	2,17(0,63-2,92)	1085	9,80						
20+20+35	1,81	1,81	3,18		6,80(1,90-8,00)	3,66	8,00A++	1,86(0,27-2,32)	930	8,40	2,27	2,27	3,96	8,50(3,30-10,40)	3,95	4,00A+	2,15(0,62-2,85)	1075	9,70						
20+20+42	1,66	1,66	3,48		6,80(1,90-8,10)	3,74	8,00A++	1,82(0,29-2,42)	910	8,20	2,07	2,07	4,36	8,50(3,30-10,50)	3,97	4,00A+	2,14(0,62-2,89)	1070	9,70						
20+20+50	1,51	1,51	3,78		6,80(2,00-8,50)	4,05	8,00A++	1,68(0,34-2,38)	840	7,70	1,89	1,89	4,72	8,50(3,20-10,60)	4,25	4,00A+	2,00(0,60-2,78)	1000	9,00						
20+20+60	1,36	1,36	4,08		6,80(2,00-8,50)	4,05	8,00A++	1,68(0,34-2,38)	840	7,70	1,70	1,70	5,10	8,50(3,20-10,60)	4,25	4,00A+	2,00(0,60-2,78)	1000	9,00						
20+25+25	1,94	2,43	2,43		6,80(1,90-8,00)	3,66	8,00A++	1,86(0,27-2,41)	930	8,40	2,42	3,04	3,04	8,50(3,30-10,40)	3,92	4,00A+	2,17(0,63-2,92)	1085	9,80						
20+25+35	1,69	2,13	2,98		6,80(1,90-8,00)	3,66	8,00A++	1,86(0,27-2,32)	930	8,40	2,12	2,66	3,72	8,50(3,30-10,40)	3,95	4,00A+	2,15(0,62-2,85)	1075	9,70						
20+25+42	1,56	1,95	3,29		6,80(1,90-8,10)	3,74	8,00A++	1,82(0,29-2,42)	910	8,20	1,95	2,44	4,11	8,50(3,30-10,50)	3,97	4,00A+	2,14(0,62-2,89)	1070	9,70						
20+25+50	1,43	1,79	3,58		6,80(2,00-8,50)	4,05	8,00A++	1,68(0,34-2,38)	840	7,70	1,79	2,24	4,47	8,50(3,20-10,60)	4,25	4,00A+	2,00(0,60-2,78)	1000	9,00						
20+25+60	1,29	1,62	3,89		6,80(2,00-8,50)	4,05	8,00A++	1,68(0,34-2,38)	840	7,70	1,62	2,02	4,86	8,50(3,20-10,60)	4,25	4,00A+	2,00(0,60-2,78)	1000	9,00						
20+35+35	1,52	2,64	2,64		6,80(1,90-8,10)	3,74	8,00A++	1,82(0,29-2,33)	910	8,20	1,88	3,31	3,31	8,50(3,30-10,50)	4,01	4,00A+	2,12(0,64-2,87)	1060	9,60						
20+35+42	1,40	2,45	2,95		6,80(1,90-8,20)	3,74	8,00A++	1,82(0,29-2,42)	910	8,20	1,75	3,07	3,68	8,50(3,30-10,50)	4,03	4,00A+	2,11(0,64-2,86)	1055	9,50						
20+35+50	1,29	2,27	3,24		6,80(2,00-8,50)	4,05	8,00A++	1,68(0,34-2,33)	840	7,70	1,62	2,83	4,05	8,50(3,20-10,60)	4,29	4,00A+	1,98(0,60-2,76)	990	9,00						
20+35+60	1,18	2,07	3,55		6,80(2,00-8,50)	4,05	8,00A++	1,68(0,34-2,33)	840	7,70	1,48	2,59	4,43	8,50(3,20-10,60)	4,29	4,00A+	1,98(0,60-2,76)	990	9,00						
20+42+42	1,30	2,75	2,75		6,80(1,90-8,20)	3,84	8,00A++	1,77(0,29-2,37)	885	8,00	1,64	3,43	3,43	8,50(3,30-10,50)	4,05	4,00A+	2,10(0,63-2,86)	1050	9,50						
20+42+50	1,21	2,55	3,04		6,80(2,00-8,50)	4,05	8,00A++	1,68(0,34-2,33)	840	7,70	1,52	3,19	3,79	8,50(3,20-10,60)	4,31	4,00A+	1,97(0,62-2,75)	985	8,90						
25+25+25	2,26	2,26	2,26		6,78(1,90-8,00)	3,65	8,00A++	1,86(0,27-2,41)	930	8,40	2,83	2,83	2,83	8,49(3,30-10,40)	3,91	4,00A+	2,17(0,63-2,92)	1085	9,80						
25+25+35	2,00	2,00	2,80		6,80(1,90-8,00)	3,66	8,00A++	1,86(0,27-2,32)	930	8,40	2,50	2,50	3,50	8,50(3,30-10,40)	3,95	4,00A+	2,15(0,62-2,85)	1075	9,70						
25+25+42	1,85	1,85	3,10		6,80(1,90-8,10)	3,74	8,00A++	1,82(0,29-2,42)	910	8,20	2,31	2,31	3,88	8,50(3,30-10,50)	3,97	4,00A+	2,14(0,62-2,89)	1070	9,70						
25+25+50	1,70	1,70	3,40		6,80(2,00-8,50)	4,05	8,00A++	1,68(0,34-2,38)	840	7,70	2,13	2,13	4,24	8,50(3,20-10,60)	4,25	4,00A+	2,00(0,60-2,78)	1000	9,00						
25+25+60	1,55	1,55	3,70		6,80(2,00-8,50)	4,05	8,00A++	1,68(0,34-2,38)	840	7,70	1,93	1,93	4,64	8,50(3,20-10,60)	4,25	4,00A+	2,00(0,60-2,78)	1000	9,00						
25+35+35	1,78	2,51	2,51		6,80(1,90-8,10)	3,74	8,00A++	1,82(0,29-2,33)	910	8,20	2,24	3,13	3,13	8,50(3,30-10,50)	4,01	4,00A+	2,12(0,64-2,87)	1060	9,60						
25+35+42	1,67	2,33	2,80		6,80(1,90-8,20)	3,74	8,00A++	1,82(0,29-2,42)	910	8,20	2,08	2,92	3,50	8,50(3,30-10,50)	4,03	4,00A+	2,11(0,64-2,86)	1055	9,50						
25+35+50	1,55	2,16	3,09		6,80(2,00-8,50)	4,05	8,00A++	1,68(0,34-2,33)	840	7,70	1,93	2,70	3,87	8,50(3,20-10,60)	4,29	4,00A+	1,98(0,60-2,76)	990	9,00						
25+42+42	1,56	2,62	2,62		6,80(1,90-8,20)	3,84	8,00A++	1,77(0,29-2,37)	885	8,00	1,94	3,28	3,28	8,50(3,30-10,50)	4,05	4,00A+	2,10(0,63-2,86)	1050	9,50						
35+35+35	2,26	2,26	2,26		6,78(1,90-8,20)	3,83	8,00A++	1,77(0,29-2,33)	885	8,00	2,83	2,83	2,83	8,49(3,30-10,50)	4,12	4,00A+	2,06(0,63-2,85)	1030	9,30						
35+35+42	2,13	2,13	2,54		6,80(1,90-8,20)	3,84	8,00A++	1,77(0,29-2,33)	885	8,00	2,66	2,66	3,18	8,50(3,30-10,50)	4,15	4,00A+	2,05(0,63-2,80)	1025	9,30						
4 pièces																									
16+16+16+16	1,65	1,65	1,65	1,65	6,60(1,90-8,70)	4,49	8,50A+++	1,47(0,34-2,38)	735	6,70	2,12	2,12	2,12	2,12	8,48(3,00-10,60)	4,44	4,20A+	1,91(0,58-2,69)	955	8,60					
16+16+16+20	1,60	1,60	1,60	2,00	6,80(1,90-8,80)	4,39	8,00A++	1,55(0,34-2,47)	775	7,00	2,00	2,00	2,00	2,50	8,50(3,00-10,60)	4,47	4,20A+	1,90(0,58-2,68)	950	8,60					
16+16+16+25	1,49	1,49	1,49	2,33	6,80(1,90-8,80)	4,39	8,00A++	1,55(0,34-2,47)	775	7,00	1,86	1,86	1,86	2,92	8,50(3,00-10,60)	4,47	4,20A+	1,90(0,58-2,68)	950	8,60					
16+16+16+35	1,31	1,31	1,31	3,87	6,80(1,90-8,80)	4,39	8,00A++	1,55(0,34-2,38)	775	7,00	1,64	1,64	1,64	3,58	8,50(3,00-10,60)	4,52	4,20A+	1,88(0,58-2,66)	940	8,50					
16+16+16+42	1,21	1,21	1,21	3,17	6,80(1,90-8,80)	4,50	8,00A++	1,51(0,34-2,38)	755	6,80	1,51	1,51	1,51	3,97	8,50(3,00-10,60)	4,55	4,20A+	1,87(0,58-2,65)	935	8,50					
16+16+16+50	1,11	1,11	1,11	3,47	6,80(1,90-8,80)	4,50	8,00A++	1,51(0,40-2,24)	755	6,80	1,39	1,39	1,39	4,33	8,50(3,00-10,60)	4,64	4,20A+	1,83(0,65-2,55)	915	8,30					
16+16+16+60	1,01	1,01	1,01	3,77	6,80(1,90-8,80)	4,50	8,00A++	1,51(0,40-2,24)	755	6,80	1,26	1,26	1,26	4,72	8,50(3,00-10,60)	4,64	4,20A+	1,83(0,65-2,55)	915	8,30					
16+16+20+20	1,51	1,51	1,89	1,89	6,80(1,90-8,80)	4,39	8,00A++	1,55(0,34-2,43)	775	7,00	1,89	1,89	2,36	2,36	8,50(3,10-10,60)	4,50	4,20A+	1,89(0,60-2,67)	945	8,50					
16+16+20+25	1,41	1,41	1,77	2,21	6,80(1,90-8,80)	4,39	8,00A++	1,55(0,34-2,43)	775	7,00	1,77	1,77	2,20	2,76	8,50(3,10-10,60)	4,50	4,20A+	1,89(0,60-2,67)	945	8,50					
16+16+20+35	1,25	1,25	1,56	2,74	6,80(1,90-8,80)	4,50	8,00A++	1,51(0,34-2,38)	755	6,80	1,56	1,56	1,95	3,43	8,50(3,00-10,60)	4,55	4,20A+	1,87(0,58-2,65)	935	8,50					
16+16+20+42	1,16	1,16	1,44	3,04	6,80(1,90-8,80)	4,50	8,00A++	1,51(0,37-2,38)	755	6,80	1,45	1,45	1,80	3,80	8,50(3,00-10,60)	4,57	4,20A+	1,86(0,60-2,64)	930	8,40					
16+16+20+50	1,07	1,07	1,33	3,33	6,80(1,90-8,80)	4,50	8,00A++	1,51(0,40-2,20)	755	6,80	1,33	1,33	1,67	4,17	8,50(3,00-10,60)	4,64	4,20A+	1,83(0,66-2,54)	915	8,30					
16+16+20+60	0,97	0,97	1,21	3,65	6,80(1,90-8,80)	4,50	8,00A++	1,51(0,40-2,20)	755	6,80	1,21	1,21	1,52	4,56	8,50(3,00-10,60)	4,64	4,20A+	1,83(0,66-2,54)	915	8,30					
16+16+25+25	1,33	1,33	2,07	2,07	6,80(1,90-8,80)	4,39	8,00A++	1,55(0,34-2,43)	775	7,00	1,66	1,66	2,59	2,59	8,50(3,10-10,60)	4,50	4,20A+	1,89(0,60-2,67)	945	8,50					
16+16+25+35	1,18	1,18	1,85	2,59	6,80(1,90-8,80)	4,50	8,00A++	1,51(0,34-2,38)	755	6,80	1,48	1,48	2,31	3,23	8,50(3,00-10,60)	4,55	4,20A+	1,87(0,58-2,65)	935	8,50					
16+16+25+42	1,10	1,10	1,72	2,88	6,80(1,90-8,80)	4,50	8,00A++	1,51(0,37-2,38)	755	6,80	1,37	1,37	2,15	3,61	8,50(3,00-10,60)	4,57	4,20A+	1,86(0,60-2,64)	930	8,40					
16+16+25+50	1,02	1,02	1,58	3,18	6,80(1,90-8,80)	4,50	8,00A++	1,51(0,40-2,20)	755	6,80	1,27	1,27	1,99	3,97	8,50(3,00-10,60)	4,64	4,20A+	1,83(0,66-2,54)	915	8,30					
16+16+35+35	1,07	1,07	2,33	2,33	6,80(1,90-8,80)	4,50	8,00A++	1,51(0,37-2,33)	755	6,80	1,33	1,33	2,92	2,92	8,50(3,00-10,60)	4,59	4,20A+	1,85(0,61-2,62)	925	8,40					
16+16+35+42	1,00	1,00	2,18	2,62	6,80(1,90-8,80)	4,50	8,00A++	1,51(0,37-2,33)	755	6,80	1,25	1,25	2,72	3,28	8,50(3,00-10,60)	4,62	4,60A++	1,84(0,61-2,61)	920	8,30					
16+20+20+20	1,43	1,79	1,79	1,79	6,80(1,90-8,80)	4,39	8,00A++	1,55(0,34-2,43)	775	7,00	1,78	2,24	2,24	2,24	8,50(3,10-10,60)	4,52	4,20A+	1,88(0,60-2,67)	940	8,50					
16+20+20+25	1,34	1,68	1,68	2,10	6,80(1,90-8,80)	4,39	8,00A++	1,55(0,34-2,43)	775	7,00	1,68	2,10	2,10	2,62	8,50(3,10-10,60)										

Multi 4x1 CU-4Z80TBE. Capacité minimale connectée : 4,5 kW Capacité maximale connectée : 14,7 kW • R32

Capacités de l'unité intérieure	Puissance frigorifique (kW) Pièces					EER	SEER ¹	Puissance A.E.C.			Puissance calorifique (kW). Pièces					COP	SCOP ¹	Puissance A.E.C.		
	A	B	C	D	Total (Min - Max)			W/W	kW	kWh	230 V	A	B	C	D			Total (Min - Max)	W/W	kW
1 pièce																				
16	1,60				1,60(1,30 - 2,30)	4,00		0,40(0,25 - 0,64)	200	2,00	2,60				2,60(1,20 - 3,20)	4,33	0,60(0,30 - 0,96)	300	3,00	
20	2,00				2,00(1,80 - 2,90)	4,00		0,50(0,34 - 0,81)	250	2,50	3,20			3,20(1,20 - 4,10)	4,32	0,74(0,30 - 1,23)	370	3,70		
25	2,50				2,50(1,80 - 2,90)	3,97		0,63(0,34 - 0,81)	315	3,20	3,60			3,60(1,20 - 4,30)	3,83	0,94(0,30 - 1,23)	470	4,70		
35	3,50				3,50(1,80 - 4,10)	3,72		0,94(0,34 - 1,36)	470	4,50	4,50			4,50(1,20 - 5,80)	3,66	1,23(0,30 - 2,10)	615	6,00		
42	4,20				4,20(1,80 - 4,50)	3,07		1,37(0,34 - 1,99)	685	6,40	5,60			5,60(1,20 - 6,80)	3,26	1,72(0,30 - 2,93)	860	8,00		
50	5,00				5,00(1,90 - 5,70)	3,23		1,55(0,34 - 2,13)	775	7,20	6,80			6,80(1,20 - 6,90)	3,24	2,10(0,30 - 2,52)	1050	9,70		
60	6,00				6,00(1,90 - 6,20)	2,96		2,03(0,34 - 2,33)	1015	9,20	8,50			8,50(1,30 - 9,00)	3,54	2,40(0,62 - 2,55)	1200	11,10		
71	7,10				7,10(2,00 - 7,20)	2,81		2,53(0,37 - 2,77)	1265	11,40	8,70			8,70(1,40 - 9,20)	3,41	2,55(0,68 - 2,72)	1275	11,80		
2 pièces																				
16+16	1,60	1,60			3,20(2,40 - 5,80)	4,38	5,60A+	0,73(0,38 - 1,99)	365	3,70	2,60	2,60		5,20(2,20 - 8,20)	3,33	3,90A	1,56(0,43 - 2,84)	780	7,40	
16+20	1,60	2,00			3,60(2,40 - 5,80)	4,14	5,60A+	0,87(0,38 - 1,99)	435	4,30	2,58	3,22		5,80(2,20 - 8,20)	3,45	3,90A	1,68(0,43 - 2,83)	840	8,00	
16+25	1,60	2,50			4,10(2,40 - 5,80)	3,83	5,60A+	1,07(0,38 - 1,99)	535	5,20	2,42	3,78		6,20(2,20 - 8,20)	3,41	3,90A	1,82(0,43 - 2,83)	910	8,60	
16+35	1,60	3,50			5,10(2,40 - 5,80)	3,45	5,60A+	1,48(0,37 - 1,92)	740	7,20	2,23	4,87		7,10(2,20 - 8,60)	3,57	3,90A	1,99(0,38 - 2,91)	995	9,40	
16+42	1,60	4,20			5,80(2,40 - 6,70)	3,19	5,60A+	1,82(0,37 - 2,48)	910	8,70	2,26	5,94		8,20(2,20 - 9,80)	3,46	3,90A	2,37(0,37 - 3,44)	1185	11,10	
16+50	1,60	5,00			6,60(2,40 - 7,20)	3,20	6,10A++	2,06(0,35 - 2,48)	1030	9,90	2,28	7,12		9,40(2,20 - 10,00)	3,82	4,10A+	2,46(0,32 - 3,25)	1230	11,60	
16+60	1,60	6,00			7,60(2,40 - 8,50)	2,83	6,10A++	2,69(0,35 - 3,49)	1345	12,90	1,98	7,42		9,40(2,20 - 10,00)	3,82	4,10A+	2,46(0,33 - 3,25)	1230	11,60	
16+71	1,47	6,53			8,00(2,50 - 8,50)	2,82	6,10A++	2,84(0,38 - 3,34)	1420	13,60	1,73	7,67		9,40(2,20 - 10,30)	3,92	4,10A+	2,40(0,32 - 3,42)	1200	11,30	
20+20	2,00	2,00			4,00(2,40 - 5,80)	3,96	5,60A+	1,01(0,38 - 1,93)	505	5,00	3,20	3,20		6,40(2,20 - 8,20)	3,44	3,90A	1,86(0,39 - 2,82)	930	8,70	
20+25	2,00	2,50			4,50(2,40 - 5,80)	3,63	5,60A+	1,24(0,38 - 1,93)	620	6,00	3,02	3,78		6,80(2,20 - 8,20)	3,54	3,90A	1,92(0,39 - 2,82)	960	9,00	
20+35	2,00	3,50			5,50(2,40 - 5,80)	3,33	5,60A+	1,65(0,37 - 1,86)	825	8,00	2,80	4,90		7,70(2,20 - 8,60)	3,55	3,90A	2,17(0,37 - 2,85)	1085	10,20	
20+42	2,00	4,20			6,20(2,40 - 7,20)	3,00	5,60A+	2,07(0,37 - 2,90)	1035	9,90	2,84	5,96		8,80(2,20 - 10,00)	3,64	3,90A	2,42(0,37 - 3,55)	1210	11,40	
20+50	2,00	5,00			7,00(2,40 - 8,10)	3,17	6,10A++	2,21(0,35 - 3,10)	1105	10,60	2,69	6,71		9,40(2,20 - 10,00)	3,84	4,10A+	2,45(0,32 - 3,23)	1225	11,50	
20+60	2,00	6,00			8,00(2,40 - 8,50)	2,75	6,10A++	2,91(0,35 - 3,49)	1455	13,90	2,35	7,05		9,40(2,20 - 10,00)	3,84	4,10A+	2,45(0,32 - 3,23)	1225	11,50	
20+71	1,76	6,24			8,00(2,50 - 8,50)	2,89	6,10A++	2,77(0,38 - 3,34)	1385	13,30	2,07	7,33		9,40(2,20 - 10,30)	3,93	4,10A+	2,39(0,32 - 3,40)	1195	11,20	
25+25	2,50	2,50			5,00(2,40 - 5,80)	3,50	5,60A+	1,43(0,38 - 1,93)	715	6,90	3,60	3,60		7,20(2,20 - 8,60)	3,51	3,90A	2,05(0,39 - 2,93)	1025	9,60	
25+35	2,50	3,50			6,00(2,40 - 6,70)	3,09	5,60A+	1,94(0,37 - 2,48)	970	9,30	3,37	4,73		8,10(2,20 - 9,80)	3,49	3,90A	2,32(0,37 - 3,44)	1160	10,90	
25+42	2,50	4,20			6,70(2,40 - 7,20)	2,78	5,60A+	2,41(0,37 - 2,90)	1205	11,50	3,43	5,77		9,20(2,20 - 10,00)	3,58	3,90A	2,57(0,37 - 3,55)	1285	12,10	
25+50	2,50	5,00			7,50(2,40 - 8,50)	2,94	6,10A++	2,55(0,35 - 3,49)	1275	12,20	3,13	6,27		9,40(2,20 - 10,00)	3,84	4,10A+	2,45(0,32 - 3,23)	1225	11,50	
25+60	2,35	5,65			8,00(2,50 - 8,50)	2,75	6,10A++	2,91(0,39 - 3,49)	1455	13,90	2,76	6,64		9,40(2,20 - 10,00)	3,84	4,10A+	2,45(0,32 - 3,23)	1225	11,50	
25+71	2,08	5,92			8,00(2,50 - 8,50)	2,89	6,10A++	2,77(0,38 - 3,34)	1385	13,30	2,45	6,95		9,40(2,20 - 10,30)	3,93	4,10A+	2,39(0,32 - 3,40)	1195	11,20	
35+35	3,50	3,50			7,00(2,40 - 8,10)	2,75	5,60A+	2,55(0,37 - 3,63)	1275	12,20	4,50	4,50		9,00(2,20 - 10,00)	3,67	3,90A	2,45(0,36 - 3,47)	1225	11,50	
35+42	3,50	4,20			7,70(2,40 - 8,50)	2,53	5,60A+	3,04(0,37 - 4,12)	1520	14,60	4,27	5,13		9,40(2,20 - 10,00)	3,63	3,90A	2,59(0,35 - 3,46)	1295	12,50	
35+50	3,29	4,71			8,00(2,50 - 8,50)	2,89	6,10A++	2,77(0,38 - 3,34)	1385	13,30	3,87	5,53		9,40(2,20 - 10,00)	3,95	4,10A+	2,38(0,32 - 3,20)	1190	11,20	
35+60	2,95	5,05			8,00(2,50 - 8,50)	2,89	6,10A++	2,77(0,38 - 3,34)	1385	13,30	3,46	5,94		9,40(2,20 - 10,30)	3,95	4,10A+	2,38(0,32 - 3,32)	1190	11,20	
35+71	2,64	5,36			8,00(2,50 - 8,60)	2,96	6,10A++	2,70(0,38 - 3,34)	1350	12,90	3,10	6,30		9,40(2,20 - 10,50)	3,98	4,10A+	2,36(0,31 - 3,43)	1180	11,10	
42+42	4,00	4,00			8,00(2,50 - 8,50)	2,40	5,60A+	3,34(0,40 - 4,04)	1670	16,00	4,70	4,70		9,40(2,20 - 10,00)	3,64	3,90A	2,58(0,35 - 3,45)	1290	12,10	
42+50	3,65	4,35			8,00(2,50 - 8,50)	2,89	6,10A++	2,77(0,38 - 3,34)	1385	13,30	4,29	5,11		9,40(2,20 - 10,30)	3,98	4,10A+	2,36(0,32 - 3,31)	1180	11,10	
42+60	3,29	4,71			8,00(2,50 - 8,60)	2,89	6,10A++	2,77(0,38 - 3,42)	1385	13,30	3,87	5,53		9,40(2,20 - 10,30)	3,98	4,10A+	2,36(0,32 - 3,31)	1180	11,10	
42+71	2,97	5,03			8,00(2,50 - 8,60)	2,96	6,10A++	2,70(0,38 - 3,26)	1350	12,90	3,49	5,91		9,40(2,20 - 10,50)	4,00	4,10A+	2,35(0,31 - 3,42)	1175	11,00	
50+50	4,00	4,00			8,00(2,50 - 8,60)	3,31	6,10A++	2,42(0,38 - 2,95)	1210	11,60	4,70	4,70		9,40(2,20 - 10,30)	4,27	4,10A+	2,20(0,31 - 3,09)	1100	10,30	
50+60	3,64	4,36			8,00(2,50 - 8,60)	3,31	6,10A++	2,42(0,38 - 2,95)	1210	11,60	4,27	5,13		9,40(2,20 - 10,50)	4,27	4,10A+	2,20(0,31 - 3,15)	1100	10,30	
50+71	3,31	4,69			8,00(2,50 - 8,60)	3,40	6,10A++	2,35(0,38 - 2,88)	1175	11,20	3,88	5,52		9,40(2,20 - 10,50)	4,31	4,10A+	2,18(0,31 - 3,13)	1090	10,20	
60+60	4,00	4,00			8,00(2,50 - 8,60)	3,31	6,10A++	2,42(0,38 - 2,95)	1210	11,60	4,70	4,70		9,40(2,20 - 10,50)	4,27	4,10A+	2,20(0,31 - 3,15)	1100	10,30	
60+71	3,66	4,34			8,00(2,50 - 8,60)	3,40	6,10A++	2,35(0,38 - 2,88)	1175	11,20	4,31	5,09		9,40(2,20 - 10,50)	4,31	4,10A+	2,18(0,31 - 3,13)	1090	10,20	
71+71	4,00	4,00			8,00(2,50 - 8,60)	3,51	6,10A++	2,28(0,41 - 2,80)	1140	10,90	4,70	4,70		9,40(2,20 - 10,50)	4,33	4,10A+	2,17(0,32 - 3,12)	1085	10,20	
3 pièces																				
16+16+16	1,60	1,60	1,60		4,80(3,00 - 8,50)	4,44	7,40A++	1,08(0,49 - 3,11)	540	5,30	2,60	2,60	2,60	7,80(3,20 - 10,40)	4,15	4,20A+	1,88(0,50 - 3,34)	940	8,80	
16+16+20	1,60	1,60	2,00		5,20(3,00 - 8,50)	4,41	7,40A++	1,18(0,49 - 3,11)	590	5,80	2,58	2,58	3,24	8,40(3,20 - 10,40)	4,98	4,20A+	2,11(0,50 - 3,26)	1055	9,90	
16+16+25	1,60	1,60	2,50		5,70(3,00 - 8,50)	4,10	7,40A++	1,39(0,49 - 3,11)	695	6,70	2,47	2,47	3,86	8,80(3,20 - 10,40)	4,21	4,20A+	2,09(0,50 - 3,26)	1045	9,80	
16+16+35	1,60	1,60	3,50		6,70(3,00 - 8,50)	3,92	7,40A++	1,71(0,48 - 3,03)	855	8,30	2,24	2,24	4,92	9,40(3,20 - 10,40)	4,18	4,30A+	2,25(0,49 - 3,23)	1125	10,60	
16+16+42	1,60	1,60	4,20		7,40(3,00 - 8,50)	3,57	7,40A++	2,07(0,48 - 2,95)	1035	9,90	2,03	2,03								

Tableau des puissances restituées Multi Z Deluxe R32

Multi 4x1 CU-4Z80TBE. Capacité minimale connectée : 4,5 kW Capacité maximale connectée : 14,7 kW • R32

Capacités de l'unité intérieure	Puissance frigorifique (kW) Pièces					EER	SEER ¹	Puissance A.E.C.			Puissance calorifique (kW). Pièces					COP	SCOP ¹	Puissance absorbée			A.E.C.	Courant
	A	B	C	D	Total (Min - Max)			W/W	kW	kWh	230 V	A	B	C	D			Total (Min - Max)	W/W	kW		
16+50+60	1,02	3,17	3,81		8,00(3,00-9,00)	4,17	7,40A++	1,92(0,57-2,65)	960	9,20	1,19	3,73	4,48	9,40(3,20-10,60)	4,70	4,40A+	2,00(0,57-2,93)	1000	9,40			
16+50+71	0,93	2,92	4,15		8,00(3,00-9,00)	4,17	7,40A++	1,92(0,57-2,65)	960	9,20	1,10	3,43	4,87	9,40(3,20-10,60)	4,72	4,40A+	1,99(0,59-2,92)	995	9,40			
16+60+60	0,94	3,53	3,53		8,00(3,00-9,00)	4,17	7,40A++	1,92(0,57-2,65)	960	9,20	1,10	4,15	4,15	9,40(3,20-10,60)	4,70	4,40A+	2,00(0,57-2,93)	1000	9,40			
16+60+71	0,87	3,27	3,86		8,00(3,00-9,00)	4,17	7,40A++	1,92(0,57-2,65)	960	9,20	1,02	3,84	4,54	9,40(3,20-10,60)	4,72	4,40A+	1,99(0,59-2,92)	995	9,40			
20+20+20	2,00	2,00	2,00		6,00(3,00-8,50)	4,00	7,40A++	1,50(0,48-3,03)	750	7,30	3,13	3,13	3,13	9,39(3,20-10,40)	4,15	4,30A+	2,26(0,49-3,24)	1130	10,60			
20+20+25	2,00	2,00	2,50		6,50(3,00-8,50)	3,76	7,40A++	1,73(0,48-3,03)	865	8,40	2,89	2,89	3,62	9,40(3,20-10,40)	4,16	4,30A+	2,26(0,49-3,24)	1130	10,60			
20+20+35	2,00	2,00	3,50		7,50(3,00-8,50)	3,64	7,40A++	2,06(0,48-2,95)	1030	9,90	2,51	2,51	4,38	9,40(3,20-10,40)	4,22	4,30A+	2,23(0,49-3,20)	1115	10,50			
20+20+42	1,95	1,95	4,10		8,00(3,00-8,60)	3,49	7,40A++	2,29(0,48-3,03)	1145	11,00	2,29	2,29	4,82	9,40(3,20-10,40)	4,23	4,40A+	2,22(0,48-3,19)	1110	10,40			
20+20+50	1,78	1,78	4,44		8,00(3,00-8,60)	3,92	7,40A++	2,04(0,52-2,65)	1020	9,80	2,09	2,09	5,22	9,40(3,20-10,50)	4,45	4,40A+	2,11(0,51-3,03)	1055	9,90			
20+20+60	1,60	1,60	4,80		8,00(3,00-8,80)	3,92	7,40A++	2,04(0,52-2,80)	1020	9,80	1,88	1,88	5,64	9,40(3,20-10,50)	4,45	4,40A+	2,11(0,51-3,03)	1055	9,90			
20+20+71	1,44	1,44	5,12		8,00(3,00-8,80)	3,92	7,40A++	2,04(0,52-2,72)	1020	9,80	1,69	1,69	6,02	9,40(3,20-10,60)	4,48	4,40A+	2,10(0,51-3,08)	1050	9,90			
20+25+25	2,00	2,50	2,50		7,00(3,00-8,50)	3,70	7,40A++	1,89(0,48-3,03)	945	9,00	2,68	3,36	3,36	9,40(3,20-10,40)	4,16	4,30A+	2,26(0,49-3,24)	1130	10,60			
20+25+35	2,00	2,50	3,50		8,00(3,00-8,60)	3,49	7,40A++	2,29(0,48-3,03)	1145	11,00	2,35	2,94	4,11	9,40(3,20-10,40)	4,22	4,40A+	2,23(0,49-3,20)	1115	10,50			
20+25+42	1,84	2,30	3,86		8,00(3,00-8,60)	3,49	7,40A++	2,29(0,48-3,03)	1145	11,00	2,16	2,70	4,54	9,40(3,20-10,50)	4,23	4,40A+	2,22(0,48-3,25)	1110	10,40			
20+25+50	1,68	2,11	4,21		8,00(3,00-8,60)	3,92	7,40A++	2,04(0,52-2,65)	1020	9,80	1,98	2,47	4,95	9,40(3,20-10,50)	4,45	4,40A+	2,11(0,51-3,03)	1055	9,90			
20+25+60	1,52	1,90	4,58		8,00(3,00-8,80)	3,92	7,40A++	2,04(0,52-2,80)	1020	9,80	1,79	2,24	5,37	9,40(3,20-10,50)	4,45	4,40A+	2,11(0,51-3,03)	1055	9,90			
20+25+71	1,38	1,72	4,90		8,00(3,00-8,80)	3,92	7,40A++	2,04(0,52-2,72)	1020	9,80	1,62	2,03	5,75	9,40(3,20-10,60)	4,48	4,40A+	2,10(0,51-3,08)	1050	9,90			
20+35+35	1,78	3,11	3,11		8,00(3,00-8,60)	3,59	7,40A++	2,23(0,48-2,95)	1115	10,70	2,08	3,66	3,66	9,40(3,20-10,50)	4,27	4,40A+	2,20(0,48-3,16)	1100	10,30			
20+35+42	1,65	2,89	3,46		8,00(3,00-8,60)	3,59	7,40A++	2,23(0,48-2,95)	1115	10,70	1,94	3,39	4,07	9,40(3,20-10,50)	4,29	4,40A+	2,19(0,48-3,15)	1095	10,30			
20+35+50	1,52	2,67	3,81		8,00(3,00-8,80)	3,92	7,40A++	2,04(0,52-2,80)	1020	9,80	1,79	3,13	4,48	9,40(3,20-10,50)	4,50	4,40A+	2,09(0,51-3,00)	1045	9,80			
20+35+60	1,39	2,43	4,18		8,00(3,00-8,80)	3,92	7,40A++	2,04(0,52-2,80)	1020	9,80	1,63	2,86	4,91	9,40(3,20-10,60)	4,50	4,40A+	2,09(0,51-3,06)	1045	9,80			
20+35+71	1,27	2,22	4,51		8,00(3,00-9,00)	4,04	7,40A++	1,98(0,52-2,80)	990	9,50	1,49	2,61	5,30	9,40(3,20-10,60)	4,54	4,40A+	2,07(0,51-3,04)	1035	9,70			
20+42+42	1,54	3,23	3,23		8,00(3,00-8,80)	3,59	7,40A++	2,23(0,48-3,03)	1115	10,70	1,80	3,80	3,80	9,40(3,20-10,50)	4,31	4,40A+	2,18(0,48-3,14)	1090	10,20			
20+42+50	1,43	3,00	3,57		8,00(3,00-8,80)	3,92	7,40A++	2,04(0,52-2,72)	1020	9,80	1,68	3,53	4,19	9,40(3,20-10,60)	4,52	4,40A+	2,08(0,51-3,05)	1040	9,80			
20+42+60	1,31	2,75	3,94		8,00(3,00-9,00)	3,92	7,40A++	2,04(0,52-2,87)	1020	9,80	1,54	3,24	4,62	9,40(3,20-10,60)	4,52	4,40A+	2,08(0,51-3,05)	1040	9,80			
20+42+71	1,20	2,53	4,27		8,00(3,00-9,00)	4,04	7,40A++	1,98(0,52-2,80)	990	9,50	1,41	2,97	5,02	9,40(3,20-10,60)	4,54	4,40A+	2,07(0,52-3,03)	1035	9,70			
20+50+50	1,33	3,33	3,33		7,99(3,00-9,00)	4,16	7,40A++	1,92(0,57-2,65)	960	9,20	1,56	3,92	3,92	9,40(3,20-10,60)	4,72	4,40A+	1,99(0,59-2,92)	995	9,40			
20+50+60	1,23	3,08	3,69		8,00(3,00-9,00)	4,17	7,40A++	1,92(0,57-2,65)	960	9,20	1,45	3,62	4,33	9,40(3,20-10,60)	4,72	4,40A+	1,99(0,59-2,92)	995	9,40			
20+50+71	1,13	2,84	4,03		8,00(3,00-9,00)	4,17	7,40A++	1,92(0,57-2,65)	960	9,20	1,33	3,33	4,74	9,40(3,20-10,60)	4,75	4,40A+	1,98(0,60-2,91)	990	9,30			
20+60+60	1,14	3,43	3,43		8,00(3,00-9,00)	4,17	7,40A++	1,92(0,57-2,65)	960	9,20	1,34	4,03	4,03	9,40(3,20-10,60)	4,72	4,40A+	1,99(0,59-2,92)	995	9,40			
25+25+25	2,50	2,50	2,50		7,50(3,00-8,50)	3,52	7,40A++	2,13(0,48-3,03)	1065	10,20	3,13	3,13	3,13	9,39(3,20-10,40)	4,15	4,30A+	2,26(0,49-3,24)	1130	10,60			
25+25+35	2,35	2,35	3,30		8,00(3,00-8,60)	3,49	7,40A++	2,29(0,48-3,03)	1145	11,00	2,76	2,76	3,88	9,40(3,20-10,40)	4,22	4,40A+	2,23(0,49-3,20)	1115	10,50			
25+25+42	2,17	2,17	3,66		8,00(3,00-8,60)	3,49	7,40A++	2,29(0,48-3,03)	1145	11,00	2,55	2,55	4,30	9,40(3,20-10,50)	4,23	4,40A+	2,22(0,48-3,25)	1110	10,40			
25+25+50	2,00	2,00	4,00		8,00(3,00-8,80)	3,92	7,40A++	2,04(0,52-2,80)	1020	9,80	2,35	2,35	4,70	9,40(3,20-10,50)	4,45	4,40A+	2,11(0,51-3,03)	1055	9,90			
25+25+60	1,82	1,82	4,36		8,00(3,00-8,80)	3,92	7,40A++	2,04(0,52-2,80)	1020	9,80	2,14	2,14	5,12	9,40(3,20-10,50)	4,45	4,40A+	2,11(0,51-3,03)	1055	9,90			
25+25+71	1,65	1,65	4,70		8,00(3,00-9,00)	3,92	7,40A++	2,04(0,52-2,87)	1020	9,80	1,94	1,94	5,52	9,40(3,20-10,60)	4,48	4,40A+	2,10(0,51-3,08)	1050	9,90			
25+35+35	2,10	2,95	2,95		8,00(3,00-8,60)	3,59	7,40A++	2,23(0,48-2,95)	1115	10,70	2,48	3,46	3,46	9,40(3,20-10,50)	4,27	4,40A+	2,20(0,48-3,16)	1100	10,30			
25+35+42	1,96	2,75	3,29		8,00(3,00-8,80)	3,59	7,40A++	2,23(0,48-3,10)	1115	10,70	2,30	3,23	3,87	9,40(3,20-10,50)	4,29	4,40A+	2,19(0,48-3,15)	1095	10,30			
25+35+50	1,82	2,55	3,63		8,00(3,00-8,80)	3,92	7,40A++	2,04(0,52-2,80)	1020	9,80	2,14	2,99	4,27	9,40(3,20-10,50)	4,50	4,40A+	2,09(0,51-3,00)	1045	9,80			
25+35+60	1,67	2,33	4,00		8,00(3,00-9,00)	3,92	7,40A++	2,04(0,52-2,87)	1020	9,80	1,96	2,74	4,70	9,40(3,20-10,60)	4,50	4,40A+	2,09(0,51-3,06)	1045	9,80			
25+35+71	1,53	2,14	4,33		8,00(3,00-9,00)	4,04	7,40A++	1,98(0,52-2,80)	990	9,50	1,79	2,51	5,10	9,40(3,20-10,60)	4,54	4,40A+	2,07(0,51-3,04)	1035	9,70			
25+42+42	1,84	3,08	3,08		8,00(3,00-8,80)	3,59	7,40A++	2,23(0,48-3,03)	1115	10,70	2,16	3,62	3,62	9,40(3,20-10,50)	4,31	4,40A+	2,18(0,48-3,14)	1090	10,20			
25+42+50	1,71	2,87	3,42		8,00(3,00-8,80)	3,92	7,40A++	2,04(0,52-2,72)	1020	9,80	2,01	3,37	4,02	9,40(3,20-10,60)	4,52	4,40A+	2,08(0,51-3,05)	1040	9,80			
25+42+60	1,57	2,65	3,78		8,00(3,00-9,00)	3,92	7,40A++	2,04(0,52-2,87)	1020	9,80	1,85	3,11	4,44	9,40(3,20-10,60)	4,52	4,40A+	2,08(0,51-3,05)	1040	9,80			
25+42+71	1,45	2,43	4,12		8,00(3,00-9,00)	4,04	7,40A++	1,98(0,52-2,80)	990	9,50	1,70	2,86	4,84	9,40(3,20-10,60)	4,54	4,40A+	2,07(0,52-3,03)	1035	9,70			
25+50+50	1,60	3,20	3,20		8,00(3,00-9,00)	4,17	7,40A++	1,92(0,57-2,65)	960	9,20	1,88	3,76	3,76	9,40(3,20-10,60)	4,72	4,40A+	1,99(0,59-2,92)	995	9,40			
25+50+60	1,48	2,96	3,56		8,00(3,00-9,00)	4,17	7,40A++	1,92(0,57-2,65)	960	9,20	1,74	3,48	4,18	9,40(3,20-10,60)	4,72	4,40A+	1,99(0,59-2,92)	995	9,40			
25+50+71	1,37	2,74	3,89		8,00(3,00-9,00)	4,17	7,40A++	1,92(0,57-2,65)	960	9,20	1,61	3,22	4,57	9,40(3,20-10,60)	4,75	4,40A+	1,					

Multi 4x1 CU-4Z80TBE. Capacité minimale connectée : 4,5 kW Capacité maximale connectée : 14,7 kW • R32

Capacités de l'unité intérieure	Puissance frigorifique (kW) Pièces					EER	SEER¹	Puissance A.E.C.		Courant	Puissance calorifique (kW). Pièces					COP	SCOP¹	Puissance absorbée		A.E.C.	Courant
	A	B	C	D	Total (Min - Max)			W/W	kW		kWh	230 V	A	B	C			D	Total (Min - Max)		
16+16+20+71	1,04	1,04	1,30	4,62	8,00(3,00-9,20)	4,28	7,90A++	1,87(0,62-2,66)	935	9,00	1,22	1,22	1,53	5,43	9,40(4,20-10,60)	4,75	4,70A++	1,98(0,79-2,90)	990	9,30	
16+16+25+25	1,56	1,56	2,44	2,44	8,00(3,00-9,20)	4,04	7,90A++	1,98(0,53-2,87)	990	9,50	1,83	1,83	2,87	2,87	9,40(4,20-10,60)	4,59	4,70A++	2,05(0,68-3,01)	1025	9,60	
16+16+25+35	1,39	1,39	2,17	3,05	8,00(3,00-9,20)	4,17	7,90A++	1,92(0,53-2,87)	960	9,20	1,63	1,63	2,55	3,59	9,40(4,20-10,60)	4,63	4,70A++	2,03(0,69-2,98)	1015	9,50	
16+16+25+42	1,29	1,29	2,02	3,40	8,00(3,00-9,20)	4,17	7,90A++	1,92(0,56-2,87)	960	9,20	1,52	1,52	2,37	3,99	9,40(4,20-10,60)	4,65	4,70A++	2,02(0,71-2,97)	1010	9,50	
16+16+25+50	1,20	1,20	1,87	3,73	8,00(3,00-9,20)	4,28	7,90A++	1,87(0,62-2,65)	935	9,00	1,41	1,41	2,20	4,38	9,40(4,20-10,60)	4,72	4,70A++	1,99(0,77-2,85)	995	9,40	
16+16+25+60	1,09	1,09	1,71	4,11	8,00(3,00-9,20)	4,28	7,90A++	1,87(0,62-2,65)	935	9,00	1,29	1,29	2,01	4,81	9,40(4,20-10,60)	4,72	4,70A++	1,99(0,77-2,85)	995	9,40	
16+16+25+71	1,00	1,00	1,56	4,44	8,00(3,00-9,20)	4,28	7,90A++	1,87(0,62-2,66)	935	9,00	1,18	1,18	1,84	5,20	9,40(4,20-10,60)	4,75	4,70A++	1,98(0,79-2,90)	990	9,30	
16+16+35+35	1,25	1,25	2,75	2,75	8,00(3,00-9,20)	4,17	7,90A++	1,92(0,57-2,80)	960	9,20	1,47	1,47	3,23	3,23	9,40(4,20-10,60)	4,68	4,70A++	2,01(0,72-2,95)	1005	9,40	
16+16+35+42	1,17	1,17	2,57	3,09	8,00(3,00-9,20)	4,17	7,90A++	1,92(0,57-2,80)	960	9,20	1,38	1,38	3,02	3,62	9,40(4,20-10,60)	4,70	4,70A++	2,00(0,72-2,94)	1000	9,40	
16+16+35+50	1,09	1,09	2,39	3,43	8,00(3,00-9,20)	4,28	7,90A++	1,87(0,62-2,66)	935	9,00	1,29	1,29	2,81	4,01	9,40(4,20-10,60)	4,75	4,70A++	1,98(0,80-2,89)	990	9,30	
16+16+35+60	1,01	1,01	2,20	3,78	8,00(3,00-9,20)	4,28	7,90A++	1,87(0,62-2,66)	935	9,00	1,18	1,18	2,59	4,45	9,40(4,20-10,60)	4,75	4,70A++	1,98(0,80-2,89)	990	9,30	
16+16+35+71	0,93	0,93	2,03	4,11	8,00(3,00-9,20)	4,28	7,90A++	1,87(0,63-2,66)	935	9,00	1,09	1,09	2,38	4,84	9,40(4,20-10,60)	4,77	4,70A++	1,97(0,80-2,87)	985	9,30	
16+16+42+42	1,10	1,10	2,90	2,90	8,00(3,00-9,20)	4,17	7,90A++	1,92(0,57-2,80)	960	9,20	1,30	1,30	3,40	3,40	9,40(4,20-10,60)	4,70	4,70A++	2,00(0,72-2,93)	1000	9,40	
16+16+42+50	1,03	1,03	2,71	3,23	8,00(3,00-9,20)	4,28	7,90A++	1,87(0,62-2,66)	935	9,00	1,21	1,21	3,18	3,80	9,40(4,20-10,60)	4,77	4,70A++	1,97(0,80-2,88)	985	9,30	
16+16+42+60	0,96	0,96	2,51	3,57	8,00(3,00-9,20)	4,28	7,90A++	1,87(0,62-2,66)	935	9,00	1,12	1,12	2,95	4,21	9,40(4,20-10,60)	4,77	4,70A++	1,97(0,80-2,88)	985	9,30	
16+16+42+71	0,88	0,88	2,32	3,92	8,00(3,00-9,20)	4,28	7,90A++	1,87(0,63-2,66)	935	9,00	1,04	1,04	2,72	4,60	9,40(4,20-10,60)	4,77	4,70A++	1,97(0,81-2,87)	985	9,30	
16+16+50+50	0,97	0,97	3,03	3,03	8,00(3,00-9,20)	4,26	7,90A++	1,88(0,69-2,60)	940	9,00	1,14	1,14	3,56	3,56	9,40(4,20-10,60)	4,68	4,70A++	2,01(0,92-2,85)	1005	9,40	
16+16+50+60	0,90	0,90	2,82	3,38	8,00(3,00-9,20)	4,26	7,90A++	1,88(0,69-2,60)	940	9,00	1,06	1,06	3,31	3,97	9,40(4,20-10,60)	4,68	4,70A++	2,01(0,92-2,85)	1005	9,40	
16+20+20+20	1,60	2,00	2,00	2,00	7,60(3,00-9,20)	4,04	7,90A++	1,87(0,53-2,87)	935	9,00	1,99	2,47	2,47	2,47	9,40(4,20-10,60)	4,61	4,60A++	2,04(0,69-3,00)	1020	9,60	
16+20+20+25	1,58	1,98	1,98	2,46	8,00(3,00-9,20)	4,04	7,90A++	1,98(0,53-2,87)	990	9,50	1,86	2,32	2,32	2,90	9,40(4,20-10,60)	4,61	4,70A++	2,04(0,69-3,00)	1020	9,60	
16+20+20+35	1,41	1,76	1,76	3,07	8,00(3,00-9,20)	4,17	7,90A++	1,92(0,57-2,80)	960	9,20	1,65	2,07	2,07	3,61	9,40(4,20-10,60)	4,65	4,70A++	2,02(0,71-2,97)	1010	9,50	
16+20+20+42	1,31	1,63	1,63	3,43	8,00(3,00-9,20)	4,17	7,90A++	1,92(0,57-2,80)	960	9,20	1,53	1,92	1,92	4,03	9,40(4,20-10,60)	4,68	4,70A++	2,01(0,71-2,96)	1005	9,40	
16+20+20+50	1,21	1,51	1,51	3,77	8,00(3,00-9,20)	4,28	7,90A++	1,87(0,62-2,65)	935	9,00	1,42	1,77	1,77	4,44	9,40(4,20-10,60)	4,72	4,70A++	1,99(0,79-2,90)	995	9,40	
16+20+20+60	1,10	1,38	1,38	4,14	8,00(3,00-9,20)	4,28	7,90A++	1,87(0,62-2,65)	935	9,00	1,30	1,62	1,62	4,86	9,40(4,20-10,60)	4,72	4,70A++	1,99(0,79-2,90)	995	9,40	
16+20+20+71	1,01	1,26	1,26	4,47	8,00(3,00-9,20)	4,28	7,90A++	1,87(0,63-2,66)	935	9,00	1,18	1,48	1,48	5,26	9,40(4,20-10,60)	4,75	4,70A++	1,98(0,80-2,89)	990	9,30	
16+20+25+25	1,48	1,86	2,33	2,33	8,00(3,00-9,20)	4,04	7,90A++	1,98(0,53-2,87)	990	9,50	1,75	2,19	2,73	2,73	9,40(4,20-10,60)	4,61	4,70A++	2,04(0,69-3,00)	1020	9,60	
16+20+25+35	1,33	1,67	2,08	2,92	8,00(3,00-9,20)	4,17	7,90A++	1,92(0,57-2,80)	960	9,20	1,57	1,96	2,45	3,42	9,40(4,20-10,60)	4,65	4,70A++	2,02(0,71-2,97)	1010	9,50	
16+20+25+42	1,24	1,55	1,94	3,27	8,00(3,00-9,20)	4,17	7,90A++	1,92(0,57-2,80)	960	9,20	1,46	1,83	2,28	3,83	9,40(4,20-10,60)	4,68	4,70A++	2,01(0,71-2,96)	1005	9,40	
16+20+25+50	1,15	1,44	1,80	3,61	8,00(3,00-9,20)	4,28	7,90A++	1,87(0,62-2,65)	935	9,00	1,35	1,69	2,12	4,24	9,40(4,20-10,60)	4,72	4,70A++	1,99(0,79-2,90)	995	9,40	
16+20+25+60	1,06	1,32	1,65	3,97	8,00(3,00-9,20)	4,28	7,90A++	1,87(0,62-2,65)	935	9,00	1,24	1,55	1,94	4,67	9,40(4,20-10,60)	4,72	4,70A++	1,99(0,79-2,90)	995	9,40	
16+20+25+71	0,97	1,21	1,52	4,30	8,00(3,00-9,20)	4,28	7,90A++	1,87(0,63-2,66)	935	9,00	1,14	1,42	1,78	5,06	9,40(4,20-10,60)	4,75	4,70A++	1,98(0,80-2,89)	990	9,30	
16+20+35+35	1,21	1,51	2,64	2,64	8,00(3,00-9,20)	4,17	7,90A++	1,92(0,57-2,80)	960	9,20	1,42	1,78	3,10	3,10	9,40(4,20-10,60)	4,70	4,70A++	2,00(0,72-2,94)	1000	9,40	
16+20+35+42	1,13	1,42	2,48	2,97	8,00(3,00-9,20)	4,17	7,90A++	1,92(0,57-2,80)	960	9,20	1,33	1,66	2,91	3,50	9,40(4,20-10,60)	4,70	4,70A++	2,00(0,72-2,93)	1000	9,40	
16+20+35+50	1,06	1,32	2,31	3,31	8,00(3,00-9,20)	4,28	7,90A++	1,87(0,63-2,66)	935	9,00	1,24	1,55	2,72	3,89	9,40(4,20-10,60)	4,77	4,70A++	1,97(0,80-2,88)	985	9,30	
16+20+35+60	0,98	1,22	2,14	3,66	8,00(3,00-9,20)	4,28	7,90A++	1,87(0,63-2,66)	935	9,00	1,15	1,44	2,51	4,30	9,40(4,20-10,60)	4,77	4,70A++	1,97(0,80-2,88)	985	9,30	
16+20+35+71	0,90	1,13	1,97	4,00	8,00(3,00-9,20)	4,28	7,90A++	1,87(0,63-2,66)	935	9,00	1,06	1,32	2,32	4,70	9,40(4,20-10,60)	4,77	4,70A++	1,97(0,81-2,87)	985	9,30	
16+20+42+42	1,07	1,33	2,80	2,80	8,00(3,00-9,20)	4,17	7,90A++	1,92(0,57-2,80)	960	9,20	1,25	1,57	3,29	3,29	9,40(4,20-10,60)	4,72	4,70A++	1,99(0,72-2,92)	995	9,40	
16+20+42+50	1,00	1,25	2,63	3,12	8,00(3,00-9,20)	4,28	7,90A++	1,87(0,63-2,66)	935	9,00	1,18	1,47	3,08	3,67	9,40(4,20-10,60)	4,77	4,70A++	1,97(0,81-2,87)	985	9,30	
16+20+42+60	0,93	1,16	2,43	3,48	8,00(3,00-9,20)	4,28	7,90A++	1,87(0,63-2,66)	935	9,00	1,09	1,36	2,86	4,09	9,40(4,20-10,60)	4,77	4,70A++	1,97(0,81-2,87)	985	9,30	
16+20+50+50	0,94	1,18	2,94	2,94	8,00(3,00-9,20)	4,23	7,90A++	1,89(0,69-2,60)	945	9,00	1,10	1,38	3,46	3,46	9,40(4,20-10,60)	4,68	4,70A++	2,01(0,93-2,90)	1005	9,40	
16+20+50+60	0,88	1,10	2,74	3,28	8,00(3,00-9,20)	4,23	7,90A++	1,89(0,69-2,60)	945	9,00	1,03	1,29	3,22	3,86	9,40(4,20-10,60)	4,68	4,70A++	2,01(0,93-2,90)	1005	9,40	
16+25+25+25	1,40	2,20	2,20	2,20	8,00(3,00-9,20)	4,04	7,90A++	1,98(0,53-2,87)	990	9,50	1,66	2,58	2,58	2,58	9,40(4,20-10,60)	4,61	4,70A++	2,04(0,69-3,00)	1020	9,60	
16+25+25+35	1,27	1,98	1,98	2,77	8,00(3,00-9,20)	4,17	7,90A++	1,92(0,57-2,80)	960	9,20	1,49	2,33	2,33	3,25	9,40(4,20-10,60)	4,65	4,70A++	2,02(0,71-2,97)	1010	9,50	
16+25+25+42	1,19	1,85	1,85	3,11	8,00(3,00-9,20)	4,17	7,90A++	1,92(0,57-2,80)	960	9,20	1,39	2,18	2,18	3,65	9,40(4,20-10,60)	4,68	4,70A++	2,01(0,71-2,96)	1005	9,40	
16+25+25+50	1,10	1,72	1,72	3,46	8,00(3,00-9,20)	4,28	7,90A++	1,87(0,62-2,65)	935	9,00	1,30	2,03	2,03	4,04	9,40(4,20-10,60)	4,72	4,70A++	1,99(0,79-2,90)	995	9,40	
16+25+25+60	1,02	1,59	1,59	3,80	8,00(3,00-9,20)	4,28	7,90A++	1,87(0,62-2,65)	935	9,00	1,19	1,87	1,87	4,47	9,40(4,20-10,60)	4,72	4,70A++	1,99(0,79-2,90)	995	9,40	
16+25+25+71	0,93	1,46	1,46	4,15	8,00(3,00-9,20)	4,28	7,90A++	1,87(0,63-2,66)	935	9,00	1,10	1,72	1,72	4,86	9,40(4,20-10,60)	4,75	4,70A++	1,98(0,80-2,89)	990	9,30	
16+25+35+35	1,15	1,																			

Tableau des puissances restituées Multi Z Deluxe R32

Multi 4x1 CU-4Z80TBE. Capacité minimale connectée : 4,5 kW Capacité maximale connectée : 14,7 kW • R32

Capacités de l'unité intérieure	Puissance frigorifique (kW) Pièces					EER	SEER ¹	Puissance absorbée A.E.C. Courant			Puissance calorifique (kW). Pièces					COP	SCOP ¹	Puissance absorbée A.E.C. Courant		
	A	B	C	D	Total (Min - Max)			W/W	kW	kWh	230 V	A	B	C	D			Total (Min - Max)	W/W	kW
20+20+35+50	1,28	1,28	2,24	3,20	8,00(3,00-9,20)	4,28	7,90 A++	1,87(0,63-2,66)	935	9,00	1,50	1,50	2,63	3,77	9,40(4,20-10,60)	4,77	4,70 A++	1,97(0,81-2,87)	985	9,30
20+20+35+60	1,19	1,19	2,07	3,55	8,00(3,00-9,20)	4,28	7,90 A++	1,87(0,63-2,66)	935	9,00	1,39	1,39	2,44	4,18	9,40(4,20-10,60)	4,77	4,70 A++	1,97(0,81-2,87)	985	9,30
20+20+35+71	1,10	1,10	1,92	3,88	8,00(3,00-9,20)	4,28	7,90 A++	1,87(0,63-2,66)	935	9,00	1,29	1,29	2,25	4,57	9,40(4,20-10,60)	4,70	4,70 A++	2,00(0,83-2,86)	1000	9,40
20+20+42+42	1,29	1,29	2,71	2,71	8,00(3,00-9,20)	4,17	7,90 A++	1,92(0,57-2,80)	960	9,20	1,52	1,52	3,18	3,18	9,40(4,20-10,60)	4,75	4,70 A++	1,98(0,72-2,91)	990	9,30
20+20+42+50	1,21	1,21	2,55	3,03	8,00(3,00-9,20)	4,28	7,90 A++	1,87(0,63-2,66)	935	9,00	1,42	1,42	2,99	3,57	9,40(4,20-10,60)	4,70	4,70 A++	2,00(0,81-2,86)	1000	9,40
20+20+42+60	1,13	1,13	2,37	3,37	8,00(3,00-9,20)	4,28	7,90 A++	1,87(0,63-2,66)	935	9,00	1,32	1,32	2,78	3,98	9,40(4,20-10,60)	4,70	4,70 A++	2,00(0,81-2,86)	1000	9,40
20+20+50+50	1,14	1,14	2,86	2,86	8,00(3,00-9,20)	4,23	7,90 A++	1,89(0,70-2,60)	945	9,00	1,34	1,34	3,36	3,36	9,40(4,20-10,60)	4,68	4,70 A++	2,01(0,94-2,89)	1005	9,40
20+25+25+25	1,67	2,11	2,11	2,11	8,00(3,00-9,20)	4,04	7,90 A++	1,98(0,53-2,87)	990	9,50	1,99	2,47	2,47	2,47	9,40(4,20-10,60)	4,63	4,70 A++	2,03(0,69-2,99)	1015	9,50
20+25+25+35	1,52	1,90	1,90	2,68	8,00(3,00-9,20)	4,17	7,90 A++	1,92(0,57-2,80)	960	9,20	1,79	2,24	2,24	3,13	9,40(4,20-10,60)	4,68	4,70 A++	2,01(0,71-2,96)	1005	9,40
20+25+25+42	1,43	1,79	1,79	2,99	8,00(3,00-9,20)	4,17	7,90 A++	1,92(0,57-2,80)	960	9,20	1,68	2,10	2,10	3,52	9,40(4,20-10,60)	4,68	4,70 A++	2,01(0,72-2,95)	1005	9,40
20+25+25+50	1,33	1,67	1,67	3,33	8,00(3,00-9,20)	4,28	7,90 A++	1,87(0,62-2,65)	935	9,00	1,57	1,96	1,96	3,91	9,40(4,20-10,60)	4,75	4,70 A++	1,98(0,80-2,89)	990	9,30
20+25+25+60	1,23	1,54	1,54	3,69	8,00(3,00-9,20)	4,28	7,90 A++	1,87(0,62-2,65)	935	9,00	1,45	1,81	1,81	4,33	9,40(4,20-10,60)	4,75	4,70 A++	1,98(0,80-2,89)	990	9,30
20+25+25+71	1,13	1,42	1,42	4,03	8,00(3,00-9,20)	4,28	7,90 A++	1,87(0,63-2,66)	935	9,00	1,33	1,67	1,67	4,73	9,40(4,20-10,60)	4,77	4,70 A++	1,97(0,80-2,88)	985	9,30
20+25+35+35	1,39	1,75	2,43	2,43	8,00(3,00-9,20)	4,17	7,90 A++	1,92(0,57-2,80)	960	9,20	1,63	2,05	2,86	2,86	9,40(4,20-10,60)	4,70	4,70 A++	2,00(0,72-2,93)	1000	9,40
20+25+35+42	1,31	1,64	2,30	2,75	8,00(3,00-9,20)	4,17	7,90 A++	1,92(0,57-2,80)	960	9,20	1,54	1,93	2,70	3,23	9,40(4,20-10,60)	4,72	4,70 A++	1,99(0,72-2,92)	995	9,40
20+25+35+50	1,23	1,54	2,15	3,08	8,00(3,00-9,20)	4,28	7,90 A++	1,87(0,63-2,66)	935	9,00	1,45	1,81	2,53	3,61	9,40(4,20-10,60)	4,77	4,70 A++	1,97(0,81-2,87)	985	9,30
20+25+35+60	1,14	1,43	2,00	3,43	8,00(3,00-9,20)	4,28	7,90 A++	1,87(0,63-2,66)	935	9,00	1,34	1,68	2,35	4,03	9,40(4,20-10,60)	4,77	4,70 A++	1,97(0,81-2,87)	985	9,30
20+25+42+42	1,24	1,56	2,60	2,60	8,00(3,00-9,20)	4,17	7,90 A++	1,92(0,57-2,80)	960	9,20	1,46	1,82	3,06	3,06	9,40(4,20-10,60)	4,75	4,70 A++	1,98(0,72-2,91)	990	9,30
20+25+42+50	1,17	1,46	2,45	2,92	8,00(3,00-9,20)	4,28	7,90 A++	1,87(0,63-2,66)	935	9,00	1,37	1,72	2,88	3,43	9,40(4,20-10,60)	4,70	4,70 A++	2,00(0,81-2,86)	1000	9,40
20+25+42+60	1,09	1,36	2,29	3,26	8,00(3,00-9,20)	4,28	7,90 A++	1,87(0,63-2,66)	935	9,00	1,28	1,60	2,69	3,83	9,40(4,20-10,60)	4,70	4,70 A++	2,00(0,81-2,86)	1000	9,40
20+25+50+50	1,10	1,38	2,76	2,76	8,00(3,00-9,20)	4,23	7,90 A++	1,89(0,70-2,60)	945	9,00	1,30	1,62	3,24	3,24	9,40(4,20-10,60)	4,68	4,70 A++	2,01(0,94-2,89)	1005	9,40
20+35+35+35	1,28	2,24	2,24	2,24	8,00(3,00-9,20)	4,17	7,90 A++	1,92(0,57-2,72)	960	9,20	1,51	2,63	2,63	2,63	9,40(4,20-10,60)	4,75	4,70 A++	1,98(0,75-2,90)	990	9,30
20+35+35+42	1,21	2,12	2,12	2,55	8,00(3,00-9,20)	4,17	7,90 A++	1,92(0,57-2,72)	960	9,20	1,42	2,49	2,49	3,00	9,40(4,20-10,60)	4,77	4,70 A++	1,97(0,75-2,89)	985	9,30
20+35+35+50	1,14	2,00	2,00	2,86	8,00(3,00-9,20)	4,28	7,90 A++	1,87(0,63-2,66)	935	9,00	1,34	2,35	2,35	3,36	9,40(4,20-10,60)	4,70	4,70 A++	2,00(0,84-2,85)	1000	9,40
20+35+42+42	1,15	2,01	2,42	2,42	8,00(3,00-9,20)	4,17	7,90 A++	1,92(0,57-2,72)	960	9,20	1,35	2,37	2,84	2,84	9,40(4,20-10,60)	4,77	4,70 A++	1,97(0,76-2,88)	985	9,30
20+35+42+50	1,09	1,90	2,29	2,72	8,00(3,00-9,20)	4,28	7,90 A++	1,87(0,63-2,66)	935	9,00	1,28	2,24	2,69	3,19	9,40(4,20-10,60)	4,72	4,70 A++	1,99(0,85-2,84)	995	9,40
20+42+42+42	1,10	2,30	2,30	2,30	8,00(3,00-9,20)	4,28	7,90 A++	1,87(0,58-2,72)	935	9,00	1,30	2,70	2,70	2,70	9,40(4,20-10,60)	4,70	4,70 A++	2,00(0,76-2,87)	1000	9,40
25+25+25+25	2,00	2,00	2,00	2,00	8,00(3,00-9,20)	4,04	7,90 A++	1,98(0,53-2,87)	990	9,50	2,35	2,35	2,35	2,35	9,40(4,20-10,60)	4,63	4,70 A++	2,03(0,69-2,99)	1015	9,50
25+25+25+35	1,82	1,82	1,82	2,54	8,00(3,00-9,20)	4,17	7,90 A++	1,92(0,57-2,80)	960	9,20	2,14	2,14	2,14	2,98	9,40(4,20-10,60)	4,68	4,70 A++	2,01(0,71-2,96)	1005	9,40
25+25+25+42	1,71	1,71	1,71	2,87	8,00(3,00-9,20)	4,17	7,90 A++	1,92(0,57-2,80)	960	9,20	2,01	2,01	2,01	3,37	9,40(4,20-10,60)	4,68	4,70 A++	2,01(0,72-2,95)	1005	9,40
25+25+25+50	1,60	1,60	1,60	3,20	8,00(3,00-9,20)	4,28	7,90 A++	1,87(0,62-2,65)	935	9,00	1,88	1,88	1,88	3,76	9,40(4,20-10,60)	4,75	4,70 A++	1,98(0,80-2,89)	990	9,30
25+25+25+60	1,48	1,48	1,48	3,56	8,00(3,00-9,20)	4,28	7,90 A++	1,87(0,62-2,65)	935	9,00	1,74	1,74	1,74	4,18	9,40(4,20-10,60)	4,75	4,70 A++	1,98(0,80-2,89)	990	9,30
25+25+25+71	1,37	1,37	1,37	3,89	8,00(3,00-9,20)	4,28	7,90 A++	1,87(0,63-2,66)	935	9,00	1,61	1,61	1,61	4,57	9,40(4,20-10,60)	4,77	4,70 A++	1,97(0,80-2,88)	985	9,30
25+25+35+35	1,67	1,67	2,33	2,33	8,00(3,00-9,20)	4,17	7,90 A++	1,92(0,57-2,80)	960	9,20	1,96	1,96	2,74	2,74	9,40(4,20-10,60)	4,70	4,70 A++	2,00(0,72-2,93)	1000	9,40
25+25+35+42	1,57	1,57	2,20	2,66	8,00(3,00-9,20)	4,17	7,90 A++	1,92(0,57-2,80)	960	9,20	1,85	1,85	2,59	3,11	9,40(4,20-10,60)	4,72	4,70 A++	1,99(0,72-2,92)	995	9,40
25+25+35+50	1,48	1,48	2,07	2,97	8,00(3,00-9,20)	4,28	7,90 A++	1,87(0,63-2,66)	935	9,00	1,74	1,74	2,44	3,48	9,40(4,20-10,60)	4,77	4,70 A++	1,97(0,81-2,87)	985	9,30
25+25+35+60	1,38	1,38	1,93	3,31	8,00(3,00-9,20)	4,28	7,90 A++	1,87(0,63-2,66)	935	9,00	1,62	1,62	2,27	3,89	9,40(4,20-10,60)	4,77	4,70 A++	1,97(0,81-2,87)	985	9,30
25+25+42+42	1,49	1,49	2,51	2,51	8,00(3,00-9,20)	4,17	7,90 A++	1,92(0,57-2,80)	960	9,20	1,75	1,75	2,95	2,95	9,40(4,20-10,60)	4,75	4,70 A++	1,98(0,72-2,91)	990	9,30
25+25+42+50	1,41	1,41	2,37	2,81	8,00(3,00-9,20)	4,28	7,90 A++	1,87(0,63-2,66)	935	9,00	1,65	1,65	2,78	3,32	9,40(4,20-10,60)	4,70	4,70 A++	2,00(0,81-2,86)	1000	9,40
25+35+35+35	1,55	2,15	2,15	2,15	8,00(3,00-9,20)	4,17	7,90 A++	1,92(0,57-2,72)	960	9,20	1,81	2,53	2,53	2,53	9,40(4,20-10,60)	4,75	4,70 A++	1,98(0,75-2,90)	990	9,30
25+35+35+42	1,46	2,04	2,04	2,46	8,00(3,00-9,20)	4,17	7,90 A++	1,92(0,57-2,72)	960	9,20	1,72	2,40	2,40	2,88	9,40(4,20-10,60)	4,77	4,70 A++	1,97(0,75-2,89)	985	9,30
25+35+35+50	1,38	1,93	1,93	2,76	8,00(3,00-9,20)	4,28	7,90 A++	1,87(0,63-2,66)	935	9,00	1,62	2,27	2,27	3,24	9,40(4,20-10,60)	4,70	4,70 A++	2,00(0,84-2,85)	1000	9,40
25+35+42+42	1,39	1,95	2,33	2,33	8,00(3,00-9,20)	4,17	7,90 A++	1,92(0,57-2,72)	960	9,20	1,63	2,29	2,74	2,74	9,40(4,20-10,60)	4,77	4,70 A++	1,97(0,76-2,88)	985	9,30
35+35+35+35	2,00	2,00	2,00	2,00	8,00(3,00-9,20)	4,28	7,90 A++	1,87(0,58-2,72)	935	9,00	2,35	2,35	2,35	2,35	9,40(4,20-10,60)	4,70	4,70 A++	2,00(0,76-2,87)	1000	9,40
35+35+35+42	1,90	1,90	1,90	2,30	8,00(3,00-9,20)	4,28	7,90 A++	1,87(0,58-2,72)	935	9,00	2,24	2,24	2,24	2,68	9,40(4,20-10,60)	4,70	4,70 A++	2,00(0,76-2,86)	1000	9,40

1) Label énergétique allant de A+++ à D.

Multi 5x1 CU-5Z90TBE. Capacité minimale connectée : 4,5 kW Capacité maximale connectée : 18,3 kW • R32

Capacités de l'unité intérieure	Puissance frigorifique (kW) Pièces					EER	SEER¹	Puissance absorbée A.E.C. Courant			Puissance calorifique (kW). Pièces					COP	SCOP¹	Puissance absorbée A.E.C. Courant		
	A	B	C	D	E Total (Min - Max)			W/W	kW	kWh	230 V	A	B	C	D			E Total (Min - Max)	W/W	kW
1 pièce																				
16	1,60				1,60(1,30-2,30)	4,00		0,40(0,25-0,64)	200	2,00	2,60				2,60(1,20-3,20)	4,33		0,60(0,30-0,96)	300	3,00
20	2,00				2,00(1,80-2,90)	4,00		0,50(0,34-0,81)	250	2,50	3,20				3,20(1,20-4,10)	4,32		0,74(0,30-1,23)	370	3,70
25	2,50				2,50(1,80-2,90)	3,97		0,63(0,34-0,81)	315	3,20	3,60				3,60(1,20-4,30)	3,83		0,94(0,30-1,23)	470	4,70
35	3,50				3,50(1,80-4,10)	3,72		0,94(0,34-1,36)	470	4,50	4,50				4,50(1,20-5,80)	3,66		1,23(0,30-2,10)	615	6,00
42	4,20				4,20(1,80-4,50)	3,07		1,37(0,34-1,99)	685	6,40	5,60				5,60(1,20-6,80)	3,26		1,72(0,30-2,93)	860	8,00
50	5,00				5,00(1,90-5,70)	3,23		1,55(0,34-2,13)	775	7,20	6,80				6,80(1,20-6,90)	3,24		2,10(0,30-2,52)	1050	9,70
60	6,00				6,00(1,90-6,20)	2,96		2,03(0,34-2,33)	1015	9,20	8,50				8,50(1,30-9,00)	3,54		2,40(0,62-2,55)	1200	11,10
71	7,10				7,10(2,00-7,20)	2,81		2,53(0,37-2,77)	1265	11,40	8,70				8,70(1,40-9,20)	3,41		2,55(0,68-2,72)	1275	11,80
2 pièces																				
16+16	1,60	1,60			3,20(2,40-5,80)	4,85	5,60A+	0,66(0,27-1,74)	330	3,40	2,35	2,35			4,70(2,00-8,20)	3,88	3,80 A	1,21(0,22-2,41)	605	5,80
16+20	1,60	2,00			3,60(2,40-5,80)	4,56	5,60A+	0,79(0,27-1,74)	395	4,00	2,31	2,89			5,20(2,00-8,20)	3,80	3,80 A	1,37(0,22-2,40)	685	6,50
16+25	1,60	2,50			4,10(2,40-5,80)	4,27	5,60A+	0,96(0,27-1,74)	480	4,70	2,19	3,41			5,60(2,00-8,20)	3,73	3,80 A	1,50(0,22-2,40)	750	7,10
16+35	1,60	3,50			5,10(2,40-5,80)	3,86	5,60A+	1,32(0,26-1,68)	660	6,40	2,01	4,39			6,40(2,00-8,60)	3,79	3,80 A	1,69(0,21-2,48)	845	8,00
16+42	1,60	4,20			5,80(2,40-6,70)	3,56	5,60A+	1,63(0,26-2,13)	815	7,90	2,04	5,36			7,40(2,00-10,10)	3,72	3,80 A	1,99(0,21-3,03)	995	9,40
16+50	1,60	5,00			6,60(2,40-7,20)	3,59	6,10A++	1,84(0,25-2,13)	920	8,80	2,06	6,44			8,50(2,00-11,00)	3,86	4,00A+	2,20(0,16-3,04)	1100	10,30
16+60	1,60	6,00			7,60(2,40-8,60)	3,21	6,10A++	2,37(0,25-3,08)	1185	11,30	2,11	7,89			10,00(2,00-11,00)	3,75	4,00A+	2,67(0,16-3,04)	1335	12,50
16+71	1,60	7,10			8,70(2,50-9,10)	2,98	6,10A++	2,92(0,27-3,16)	1460	14,00	1,88	8,32			10,20(2,00-13,00)	3,82	4,00A+	2,67(0,16-3,83)	1335	12,50
20+20	2,00	2,00			4,00(2,40-5,80)	4,35	5,60A+	0,92(0,26-1,68)	460	4,50	2,90	2,90			5,80(2,00-8,20)	3,79	3,80 A	1,53(0,22-2,39)	765	7,30
20+25	2,00	2,50			4,50(2,40-5,80)	4,02	5,60A+	1,12(0,26-1,68)	560	5,50	2,71	3,39			6,10(2,00-8,20)	3,77	3,80 A	1,62(0,22-2,39)	810	7,70
20+35	2,00	3,50			5,50(2,40-5,80)	3,74	5,60A+	1,47(0,26-1,63)	735	7,10	2,51	4,39			6,90(2,00-8,60)	3,81	3,80 A	1,81(0,21-2,42)	905	8,50
20+42	2,00	4,20			6,20(2,40-7,20)	3,37	5,60A+	1,84(0,26-2,49)	920	8,80	2,55	5,35			7,90(2,00-11,00)	3,66	3,80 A	2,16(0,20-2,33)	1080	10,20
20+50	2,00	5,00			7,00(2,40-8,10)	3,59	6,10A++	1,95(0,25-2,61)	975	9,30	2,57	6,43			9,00(2,00-11,00)	3,98	4,00A+	2,26(0,16-2,98)	1130	10,60
20+60	2,00	6,00			8,00(2,40-8,60)	3,14	6,10A++	2,55(0,25-3,01)	1275	12,20	2,60	7,80			10,40(2,00-11,90)	3,88	4,00A+	2,68(0,16-3,33)	1340	12,60
20+71	1,98	7,02			9,00(2,50-10,00)	2,88	6,10A++	3,12(0,27-4,03)	1560	14,90	2,29	8,11			10,40(2,00-13,00)	3,97	4,00A+	2,62(0,16-3,82)	1310	12,30
25+25	2,50	2,50			5,00(2,40-5,80)	3,94	5,60A+	1,27(0,26-1,68)	635	6,10	3,25	3,25			6,50(2,00-8,60)	3,82	3,80 A	1,70(0,22-3,50)	850	8,10
25+35	2,50	3,50			6,00(2,40-6,70)	3,47	5,60A+	1,73(0,26-2,13)	865	8,40	3,04	4,26			7,30(2,00-10,10)	3,76	3,80 A	1,94(0,21-3,03)	970	9,10
25+42	2,50	4,20			6,70(2,40-7,20)	3,15	5,60A+	2,13(0,26-2,49)	1065	10,20	3,10	5,20			8,30(2,00-11,00)	3,61	3,80 A	2,30(0,20-2,33)	1150	10,80
25+50	2,50	5,00			7,50(2,40-8,60)	3,33	6,10A++	2,25(0,25-3,01)	1125	10,80	3,13	6,27			9,40(2,00-11,00)	3,84	4,00A+	2,45(0,16-2,98)	1225	11,50
25+60	2,50	6,00			8,50(2,50-9,10)	2,89	6,10A++	2,94(0,27-3,29)	1470	14,10	3,06	7,34			10,40(2,00-13,00)	3,88	4,00A+	2,68(0,16-3,83)	1340	12,60
25+71	2,34	6,66			9,00(2,50-10,10)	2,88	6,10A++	3,12(0,27-4,18)	1560	14,90	2,71	7,69			10,40(2,00-13,00)	3,97	4,00A+	2,62(0,16-3,82)	1310	12,30
35+35	3,50	3,50			7,00(2,40-8,10)	3,11	5,60A+	2,25(0,26-3,06)	1125	10,80	4,05	4,05			8,10(2,00-11,00)	3,70	3,80 A	2,19(0,20-3,22)	1095	10,30
35+42	3,50	4,20			7,70(2,40-8,60)	2,88	5,60A+	2,67(0,26-3,55)	1335	12,80	4,14	4,96			9,10(2,00-11,00)	3,65	3,80 A	2,49(0,20-3,16)	1245	11,40
35+50	3,50	5,00			8,50(2,50-9,10)	3,02	6,10A++	2,81(0,27-3,16)	1405	13,50	4,20	6,00			10,20(2,00-13,00)	3,94	4,00A+	2,59(0,16-3,81)	1295	12,20
35+60	3,32	5,68			9,00(2,50-10,10)	2,82	6,10A++	3,19(0,27-4,18)	1595	15,30	3,83	6,57			10,40(2,00-13,00)	3,98	4,00A+	2,61(0,16-3,81)	1305	12,30
35+71	2,97	6,03			9,00(2,50-10,40)	3,01	6,10A++	2,99(0,27-4,34)	1495	14,30	3,43	6,97			10,40(2,00-13,80)	4,02	4,00A+	2,59(0,16-4,14)	1295	12,20
42+42	4,20	4,20			8,40(2,50-9,10)	2,51	5,60A+	3,34(0,28-3,96)	1670	16,00	5,05	5,05			10,10(2,00-13,00)	3,62	3,80 A	2,79(0,19-3,99)	1395	13,10
42+50	4,11	4,89			9,00(2,50-10,00)	2,88	6,10A++	3,12(0,27-4,03)	1560	14,90	4,75	5,65			10,40(2,00-13,00)	4,00	4,00A+	2,60(0,16-3,74)	1300	12,20
42+60	3,71	5,29			9,00(2,50-10,40)	2,88	6,10A++	3,12(0,27-4,33)	1560	14,90	4,28	6,12			10,40(2,00-13,80)	4,00	4,00A+	2,60(0,16-4,15)	1300	12,20
42+71	3,35	5,65			9,00(2,50-10,40)	3,01	6,10A++	2,99(0,27-4,34)	1495	14,30	3,87	6,53			10,40(2,00-13,80)	4,03	4,00A+	2,58(0,16-4,13)	1290	12,10
50+50	4,50	4,50			9,00(2,50-10,40)	3,38	6,10A++	2,66(0,26-3,61)	1330	12,70	5,20	5,20			10,40(2,00-13,80)	4,28	4,00A+	2,43(0,17-3,90)	1215	11,40
50+60	4,09	4,91			9,00(2,50-10,40)	3,38	6,10A++	2,66(0,26-3,61)	1330	12,70	4,73	5,67			10,40(2,00-13,80)	4,28	4,00A+	2,43(0,17-3,90)	1215	11,40
50+71	3,72	5,28			9,00(2,50-10,40)	3,46	6,10A++	2,60(0,26-3,48)	1300	12,40	4,30	6,10			10,40(2,00-13,80)	4,32	4,00A+	2,41(0,17-3,89)	1205	11,30
60+60	4,50	4,50			9,00(2,50-10,40)	3,38	6,10A++	2,66(0,26-3,61)	1330	12,70	5,20	5,20			10,40(2,00-13,80)	4,28	4,00A+	2,43(0,17-3,90)	1215	11,40
60+71	4,12	4,88			9,00(2,50-10,40)	3,46	6,10A++	2,60(0,26-3,48)	1300	12,40	4,76	5,64			10,40(2,00-13,80)	4,32	4,00A+	2,41(0,17-3,89)	1205	11,30
71+71	4,50	4,50			9,00(2,50-10,40)	3,64	6,10A++	2,47(0,29-3,34)	1235	11,80	5,20	5,20			10,40(2,00-13,80)	4,43	4,00A+	2,35(0,18-3,87)	1175	11,00
3 pièces																				
16+16+16	1,60	1,60	1,60		4,80(2,90-8,50)	4,85	7,20A++	0,99(0,32-2,62)	495	4,90	2,33	2,33	2,33		6,99(2,70-12,30)	4,54	4,00A+	1,54(0,23-3,38)	770	7,30
16+16+20	1,60	1,60	2,00		5,20(2,90-8,50)	4,73	7,20A++	1,10(0,32-2,62)	550	5,40	2,34	2,34	2,92		7,60(2,70-12,30)	4,37	4,00A+	1,74(0,23-3,37)	870	8,30
16+16+25	1,60	1,60	2,50		5,70(2,90-8,50)	4,42	7,20A++	1,29(0,32-2,62)	645	6,20	2,22	2,22	3,46		7,90(2,70-12,30)	4,32	4,00A+	1,83(0,23-3,37)	915	8,60
16+16+35	1,60	1,60	3,50		6,70(2,90-8,50)	4,16	7,20A++	1,61(0,31-2,55)	805	7,80	2,08	2,08	4,54		8,70(2,70-12,30)	4,31	4,10A+	2,02(0,23-3,28)	1010	9,50
16+16+42	1,60	1,60	4,20		7,4															

Tableau des puissances restituées Multi Z Deluxe R32

Multi 5x1 CU-5Z90TBE. Capacité minimale connectée : 4,5 kW Capacité maximale connectée : 18,3 kW • R32

Capacités de l'unité intérieure	Puissance frigorifique (kW) Pièces				EER	SEER ¹	Puissance absorbée			Puissance calorifique (kW) Pièces				COP	SCOP ¹	Puissance absorbée							
	A	B	C	D			E	Total (Min - Max)	W/W	kW	kWh	230 V	A			B	C	D	E	Total (Min - Max)	W/W	kW	kWh
16+60+71	0,98	3,67	4,35		9,00	(3,00 - 10,70)	4,15	7,20A++	2,17	(0,40 - 2,87)	1085	10,40	1,13	4,24	5,03	10,40	(2,70 - 14,10)	4,81	4,20A+	2,16	(0,31 - 3,65)	1080	10,20
16+71+71	0,92	4,04	4,04		9,00	(3,00 - 10,70)	4,27	7,20A++	2,11	(0,40 - 2,81)	1055	10,10	1,06	4,67	4,67	10,40	(2,70 - 14,40)	4,75	4,20A+	2,19	(0,32 - 3,75)	1095	10,30
20+20+20	2,00	2,00	2,00		6,00	(2,90 - 8,50)	4,32	7,20A++	1,39	(0,31 - 2,55)	695	6,70	2,86	2,86	2,86	8,58	(2,70 - 12,30)	4,33	4,10A+	1,98	(0,23 - 3,35)	990	9,30
20+20+25	2,00	2,00	2,50		6,50	(2,90 - 8,50)	4,06	7,20A++	1,60	(0,31 - 2,55)	800	7,70	2,77	2,77	3,46	9,00	(2,70 - 12,30)	4,25	4,10A+	2,12	(0,23 - 3,35)	1060	10,00
20+20+35	2,00	2,00	3,50		7,50	(2,90 - 8,50)	3,85	7,20A++	1,95	(0,34 - 2,49)	975	9,30	2,61	2,61	4,58	9,80	(2,70 - 12,30)	4,12	4,10A+	2,38	(0,23 - 3,26)	1190	11,20
20+20+42	2,00	2,00	4,20		8,20	(2,90 - 8,70)	3,57	7,20A++	2,30	(0,34 - 2,54)	1150	11,00	2,54	2,54	5,32	10,40	(2,70 - 12,90)	4,24	4,10A+	2,45	(0,23 - 3,53)	1225	11,50
20+20+50	2,00	2,00	5,00		9,00	(2,90 - 9,60)	3,73	7,20A++	2,41	(0,34 - 2,62)	1205	11,50	2,31	2,31	5,78	10,40	(2,70 - 13,60)	4,54	4,20A+	2,29	(0,25 - 3,62)	1145	10,80
20+20+60	1,80	1,80	5,00		9,00	(2,90 - 10,70)	3,73	7,20A++	2,41	(0,34 - 3,41)	1205	11,50	2,08	2,08	6,24	10,40	(2,70 - 13,60)	4,54	4,20A+	2,29	(0,25 - 3,62)	1145	10,80
20+20+71	1,62	1,62	5,76		9,00	(2,90 - 10,70)	3,83	7,20A++	2,35	(0,34 - 3,27)	1175	11,20	1,87	1,87	6,66	10,40	(2,70 - 13,80)	4,56	4,20A+	2,28	(0,25 - 3,71)	1140	10,70
20+25+25	2,00	2,50	2,50		7,00	(2,90 - 8,50)	3,93	7,20A++	1,78	(0,31 - 2,55)	890	8,50	2,68	3,36	3,36	9,40	(2,70 - 12,30)	4,16	4,10A+	2,26	(0,23 - 3,35)	1130	10,60
20+25+35	2,00	2,50	3,50		8,00	(2,90 - 8,50)	3,67	7,20A++	2,18	(0,34 - 2,49)	1090	10,40	2,55	3,19	4,46	10,20	(2,70 - 12,90)	4,16	4,10A+	2,45	(0,23 - 3,54)	1225	11,50
20+25+42	2,00	2,50	4,20		8,70	(2,90 - 9,60)	3,43	7,20A++	2,54	(0,34 - 3,00)	1270	12,20	2,39	2,99	5,02	10,40	(2,70 - 13,60)	4,24	4,20A+	2,45	(0,23 - 3,87)	1225	11,50
20+25+50	1,89	2,37	4,74		9,00	(2,90 - 10,10)	3,73	7,20A++	2,41	(0,34 - 2,94)	1205	11,50	2,19	2,74	5,47	10,40	(2,70 - 13,60)	4,54	4,20A+	2,29	(0,25 - 3,62)	1145	10,80
20+25+60	1,71	2,14	5,15		9,00	(2,90 - 10,70)	3,73	7,20A++	2,41	(0,34 - 3,41)	1205	11,50	1,98	2,48	5,94	10,40	(2,70 - 13,80)	4,54	4,20A+	2,29	(0,25 - 3,73)	1145	10,80
20+25+71	1,55	1,94	5,51		9,00	(2,90 - 10,70)	3,83	7,20A++	2,35	(0,34 - 3,27)	1175	11,20	1,79	2,24	6,37	10,40	(2,70 - 13,80)	4,56	4,20A+	2,28	(0,25 - 3,71)	1140	10,70
20+35+35	2,00	3,50	3,50		9,00	(2,90 - 9,60)	3,38	7,20A++	2,66	(0,34 - 2,93)	1330	12,70	2,32	4,04	4,04	10,40	(2,70 - 13,60)	4,28	4,20A+	2,43	(0,24 - 3,85)	1215	11,40
20+35+42	1,85	3,25	3,90		9,00	(2,90 - 10,70)	3,38	7,20A++	2,66	(0,34 - 3,91)	1330	12,70	2,14	3,75	4,51	10,40	(2,70 - 13,60)	4,30	4,20A+	2,42	(0,24 - 3,78)	1210	11,40
20+35+50	1,71	3,00	4,29		9,00	(2,90 - 10,70)	3,83	7,20A++	2,35	(0,34 - 3,34)	1175	11,20	1,98	3,47	4,95	10,40	(2,70 - 13,80)	4,60	4,20A+	2,26	(0,27 - 3,70)	1130	10,60
20+35+60	1,56	2,74	4,07		9,00	(2,90 - 10,70)	3,83	7,20A++	2,35	(0,34 - 3,34)	1175	11,20	1,81	3,17	5,42	10,40	(2,70 - 13,80)	4,60	4,20A+	2,26	(0,27 - 3,70)	1130	10,60
20+35+71	1,43	2,50	5,07		9,00	(2,90 - 10,70)	3,95	7,20A++	2,28	(0,37 - 3,20)	1140	10,90	1,65	2,89	5,86	10,40	(2,70 - 13,80)	4,62	4,20A+	2,25	(0,27 - 3,68)	1125	10,60
20+42+42	1,74	3,63	3,63		9,00	(2,90 - 10,70)	3,46	7,20A++	2,60	(0,34 - 3,91)	1140	10,90	2,00	4,20	4,20	10,40	(2,70 - 13,60)	4,32	4,20A+	2,41	(0,24 - 3,77)	1205	11,30
20+42+50	1,60	3,38	4,02		9,00	(2,90 - 10,70)	3,83	7,20A++	2,35	(0,34 - 3,27)	1175	11,20	1,86	3,90	4,64	10,40	(2,70 - 13,80)	4,60	4,20A+	2,26	(0,27 - 3,68)	1130	10,60
20+42+60	1,47	3,10	4,43		9,00	(2,90 - 10,70)	3,83	7,20A++	2,35	(0,34 - 3,27)	1175	11,20	1,70	3,58	5,12	10,40	(2,70 - 13,80)	4,60	4,20A+	2,26	(0,27 - 3,68)	1130	10,60
20+42+71	1,35	2,84	4,81		9,00	(2,90 - 10,70)	3,95	7,20A++	2,28	(0,37 - 3,20)	1140	10,90	1,56	3,28	5,56	10,40	(2,70 - 14,10)	4,64	4,20A+	2,24	(0,27 - 3,78)	1120	10,50
20+50+50	1,50	3,75	3,75		9,00	(2,90 - 10,70)	4,17	7,20A++	2,16	(0,37 - 2,94)	1080	10,30	1,74	4,33	4,33	10,40	(2,70 - 13,80)	4,81	4,20A+	2,16	(0,31 - 3,48)	1080	10,20
20+50+60	1,38	3,46	4,16		9,00	(2,90 - 10,70)	4,17	7,20A++	2,16	(0,37 - 2,94)	1080	10,30	1,60	4,00	4,80	10,40	(2,70 - 14,10)	4,81	4,20A+	2,16	(0,31 - 3,65)	1080	10,20
20+50+71	1,28	3,19	4,53		9,00	(3,00 - 10,70)	4,15	7,20A++	2,17	(0,40 - 2,87)	1085	10,40	1,48	3,69	5,23	10,40	(2,70 - 14,10)	4,75	4,20A+	2,19	(0,32 - 3,64)	1095	10,30
20+60+60	1,28	3,86	3,86		9,00	(3,00 - 10,70)	4,17	7,20A++	2,16	(0,40 - 2,94)	1080	10,30	1,48	4,46	4,46	10,40	(2,70 - 14,10)	4,81	4,20A+	2,16	(0,31 - 3,65)	1080	10,20
20+60+71	1,19	3,58	4,23		9,00	(3,00 - 10,70)	4,15	7,20A++	2,17	(0,40 - 2,87)	1085	10,40	1,38	4,13	4,89	10,40	(2,70 - 14,40)	4,75	4,20A+	2,19	(0,32 - 3,75)	1095	10,30
20+71+71	1,12	3,94	3,94		9,00	(3,00 - 10,70)	4,27	7,20A++	2,11	(0,41 - 2,81)	1055	10,10	1,28	4,56	4,56	10,40	(2,70 - 14,40)	4,77	4,20A+	2,18	(0,33 - 3,74)	1090	10,20
25+25+25	2,12	3,50	2,50		7,50	(2,90 - 8,50)	3,73	7,20A++	2,11	(0,31 - 2,55)	1005	9,60	3,23	3,23	3,23	9,69	(2,70 - 12,30)	4,02	4,10A+	2,45	(0,23 - 3,35)	1205	11,30
25+25+35	2,50	2,50	3,50		8,50	(2,90 - 9,60)	3,41	7,20A++	2,49	(0,34 - 3,00)	1245	11,90	3,06	3,06	4,28	10,40	(2,70 - 13,60)	4,23	4,20A+	2,46	(0,23 - 3,89)	1230	11,60
25+25+42	2,45	2,45	4,10		9,00	(2,90 - 10,10)	3,30	7,20A++	2,73	(0,34 - 3,40)	1365	13,10	2,83	2,83	4,74	10,40	(2,70 - 13,60)	4,24	4,20A+	2,45	(0,23 - 3,87)	1225	11,50
25+25+50	2,25	2,25	4,50		9,00	(2,90 - 10,70)	3,73	7,20A++	2,41	(0,34 - 3,41)	1305	11,50	2,60	2,60	5,20	10,40	(2,70 - 13,60)	4,54	4,20A+	2,29	(0,25 - 3,62)	1145	10,80
25+25+60	2,05	2,05	4,90		9,00	(2,90 - 10,70)	3,73	7,20A++	2,41	(0,34 - 3,41)	1205	11,50	2,36	2,36	5,68	10,40	(2,70 - 13,80)	4,54	4,20A+	2,29	(0,25 - 3,73)	1145	10,80
25+25+71	1,86	1,86	5,28		9,00	(2,90 - 10,70)	3,83	7,20A++	2,35	(0,34 - 3,27)	1175	11,20	2,15	2,15	6,10	10,40	(2,70 - 13,80)	4,56	4,20A+	2,28	(0,25 - 3,71)	1140	10,70
25+35+35	2,36	3,32	3,32		9,00	(2,90 - 10,10)	3,38	7,20A++	2,66	(0,34 - 3,33)	1330	12,70	2,74	3,83	3,83	10,40	(2,70 - 13,60)	4,28	4,20A+	2,43	(0,24 - 3,85)	1215	11,40
25+35+42	2,20	3,09	3,71		9,00	(2,90 - 10,70)	3,38	7,20A++	2,66	(0,34 - 3,91)	1330	12,70	2,55	3,57	4,28	10,40	(2,70 - 13,60)	4,30	4,20A+	2,42	(0,24 - 3,78)	1210	11,40
25+35+50	2,05	2,86	4,09		9,00	(2,90 - 10,70)	3,83	7,20A++	2,35	(0,34 - 3,34)	1175	11,20	2,36	3,31	4,73	10,40	(2,70 - 13,80)	4,60	4,20A+	2,26	(0,27 - 3,70)	1130	10,60
25+35+60	1,87	2,63	4,50		9,00	(2,90 - 10,70)	3,83	7,20A++	2,35	(0,34 - 3,34)	1175	11,20	2,17	3,03	5,20	10,40	(2,70 - 13,80)	4,60	4,20A+	2,26	(0,27 - 3,70)	1130	10,60
25+35+71	1,72	2,40	4,88		9,00	(2,90 - 10,70)	3,95	7,20A++	2,28	(0,37 - 3,20)	1140	10,90	1,98	2,78	5,64	10,40	(2,70 - 14,10)	4,62	4,20A+	2,25	(0,27 - 3,80)	1125	10,60
25+42+42	2,06	3,47	3,47		9,00	(2,90 - 10,70)	3,46	7,20A++	2,60	(0,34 - 3,91)	1300	12,40	2,38	4,01	4,01	10,40	(2,70 - 13,80)	4,32	4,20A+	2,41	(0,24 - 3,89)	1205	11,30
25+42+50	1,92	3,23	3,85		9,00	(2,90 - 10,70)	3,83	7,20A++	2,35	(0,34 - 3,27)	1175	11,20	2,22	3,73	4,45	10,40	(2,70 - 13,80)	4,60	4,20A+	2,26	(0,27 - 3,68)	1130	10,60
25+42+60	1,77	2,98	4,25		9,00	(2,90 - 10,70)	3,83	7,20A++	2,35	(0,34 - 3,27)	1175	11,20	2,05	3,44	4,91	10,40	(2,70 - 14,10)	4,60	4,20A+	2,26	(0,27 - 3,80)	1130	10,60
25+42+71	1,63	2,74	4,63		9,00	(3,00 - 10,70)	3,95	7,20A++	2,28	(0,37 - 3,20)	1140	10,90	1,88	3,17	5,35	10,40	(2,70 - 14,10)	4,64	4,20A+	2,24	(0,27 - 3,78)	1120	10,50
25+50+50	1,80	3,60	3,60		9,00	(2,90 - 10,70)	4,17	7,20A++	2,16	(0,37 - 2,94)	1080	10,30	2,08	4,16	4,16	10,40	(2,70 - 13,80)	4,81					

Tableau des puissances restituées Multi Z Deluxe R32

Multi 5x1 CU-5Z90TBE. Capacité minimale connectée : 4,5 kW Capacité maximale connectée : 18,3 kW • R32

Capacités de l'unité intérieure	Puissance frigorifique (kW) Pièces							EER	SEER ¹	Puissance A.E.C. Courant absorbée			Puissance calorifique (kW). Pièces							COP	SCOP ¹	Puissance A.E.C. Courant absorbée		
	A	B	C	D	E	Total (Min - Max)	W/W			kW	kWh	230 V	A	B	C	D	E	Total (Min - Max)	W/W			kW	kWh	230 V
16+25+50+60	0,95	1,49	2,98	3,58		9,00(3,00-11,00)	4,07	8,00+++	2,21(0,49-3,12)	1105	10,60	1,10	1,72	3,44	4,14	10,40(3,40-14,40)	4,84	4,40+A+	2,15(0,50-3,56)	1075	10,10			
16+25+50+71	0,89	1,39	2,78	3,94		9,00(3,00-11,20)	4,07	8,00+++	2,21(0,52-3,20)	1105	10,60	1,03	1,60	3,21	4,56	10,40(3,40-14,40)	4,84	4,40+A+	2,15(0,51-3,60)	1075	10,10			
16+25+60+60	0,89	1,41	3,35	3,35		9,00(3,00-11,20)	4,07	8,00+++	2,21(0,49-3,19)	1105	10,60	1,03	1,61	3,88	3,88	10,40(3,40-14,40)	4,84	4,40+A+	2,15(0,50-3,56)	1075	10,10			
16+25+60+71	0,83	1,31	3,14	3,72		9,00(3,00-11,20)	4,07	8,00+++	2,21(0,52-3,20)	1105	10,60	0,97	1,51	3,63	4,29	10,40(3,40-14,40)	4,84	4,40+A+	2,15(0,51-3,60)	1075	10,10			
16+25+71+71	0,79	1,23	3,49	3,49		9,00(3,00-11,20)	4,17	8,00+++	2,16(0,53-3,20)	1080	10,30	0,91	1,43	4,03	4,03	10,40(3,40-14,40)	4,77	4,40+A+	2,18(0,52-3,59)	1090	10,20			
16+35+35+35	1,20	2,60	2,60	2,60		9,00(2,90-10,80)	3,90	8,00+++	2,31(0,38-3,33)	1155	11,10	1,37	3,01	3,01	3,01	10,40(3,40-14,20)	4,84	4,40+A+	2,15(0,37-3,64)	1075	10,10			
16+35+35+42	1,13	2,46	2,46	2,95		9,00(2,90-10,80)	3,90	8,00+++	2,31(0,40-3,33)	1155	11,10	1,30	2,84	2,84	3,42	10,40(3,40-14,40)	4,75	4,40+A+	2,19(0,37-3,75)	1095	10,30			
16+35+35+50	1,05	2,32	2,32	3,31		9,00(2,90-10,80)	4,09	8,00+++	2,20(0,44-3,11)	1100	10,50	1,22	2,68	2,68	3,82	10,40(3,40-14,40)	4,81	4,40+A+	2,16(0,43-3,61)	1080	10,20			
16+35+35+60	0,98	2,16	2,16	3,70		9,00(3,00-11,00)	4,09	8,00+++	2,20(0,44-3,26)	1100	10,50	1,14	2,49	2,49	4,28	10,40(3,40-14,40)	4,81	4,40+A+	2,16(0,43-3,61)	1080	10,20			
16+35+35+71	0,91	2,01	2,01	4,07		9,00(3,00-11,00)	4,09	8,00+++	2,20(0,47-3,19)	1100	10,50	1,06	2,32	2,32	4,70	10,40(3,40-14,40)	4,84	4,40+A+	2,15(0,45-3,65)	1075	10,10			
16+35+42+42	1,07	2,33	2,80	2,80		9,00(2,90-10,80)	3,90	8,00+++	2,31(0,40-3,33)	1155	11,10	1,22	2,70	3,24	3,24	10,40(3,40-14,40)	4,77	4,40+A+	2,18(0,37-3,73)	1090	10,20			
16+35+42+50	1,01	2,20	2,64	3,15		9,00(3,00-11,00)	4,09	8,00+++	2,20(0,44-3,26)	1100	10,50	1,16	2,55	3,05	3,64	10,40(3,40-14,40)	4,84	4,40+A+	2,15(0,45-3,65)	1075	10,10			
16+35+42+60	0,94	2,06	2,47	3,53		9,00(3,00-11,00)	4,09	8,00+++	2,20(0,44-3,26)	1100	10,50	1,09	2,38	2,85	4,08	10,40(3,40-14,40)	4,84	4,40+A+	2,15(0,45-3,65)	1075	10,10			
16+35+42+71	0,88	1,92	2,30	3,90		9,00(3,00-11,20)	4,09	8,00+++	2,20(0,47-3,33)	1100	10,50	1,01	2,22	2,66	4,51	10,40(3,40-14,40)	4,86	4,40+A+	2,14(0,45-3,64)	1070	10,10			
16+35+50+50	0,95	2,09	2,98	2,98		9,00(3,00-11,00)	4,07	8,00+++	2,21(0,52-3,05)	1105	10,60	1,10	2,42	3,44	3,44	10,40(3,40-14,40)	4,77	4,40+A+	2,18(0,52-3,59)	1090	10,20			
16+35+50+60	0,89	1,96	2,80	3,35		9,00(3,00-11,20)	4,07	8,00+++	2,21(0,52-3,20)	1105	10,60	1,03	2,26	3,23	3,88	10,40(3,40-14,40)	4,77	4,40+A+	2,18(0,52-3,59)	1090	10,20			
16+35+50+71	0,83	1,83	2,62	3,72		9,00(3,00-11,20)	4,19	8,00+++	2,15(0,52-3,20)	1075	10,30	0,97	2,12	3,02	4,29	10,40(3,40-14,40)	4,77	4,40+A+	2,18(0,54-3,57)	1090	10,20			
16+35+60+60	0,84	1,84	3,16	3,16		9,00(3,00-11,20)	4,07	8,00+++	2,21(0,52-3,20)	1105	10,60	0,97	2,13	3,65	3,65	10,40(3,40-14,40)	4,77	4,40+A+	2,18(0,52-3,59)	1090	10,20			
16+35+60+71	0,79	1,73	2,97	3,51		9,00(3,00-11,20)	4,19	8,00+++	2,15(0,52-3,20)	1075	10,30	0,91	2,00	3,43	4,06	10,40(3,40-14,40)	4,77	4,40+A+	2,18(0,54-3,57)	1090	10,20			
16+42+42+42	1,02	2,66	2,66	2,66		9,00(3,00-11,00)	3,90	8,00+++	2,31(0,40-3,48)	1155	11,10	1,16	3,08	3,08	3,08	10,40(3,40-14,40)	4,79	4,40+A+	2,17(0,39-3,72)	1085	10,20			
16+42+42+50	0,96	2,52	2,52	3,00		9,00(3,00-11,00)	4,09	8,00+++	2,20(0,44-3,19)	1100	10,50	1,11	2,91	2,91	3,47	10,40(3,40-14,40)	4,84	4,40+A+	2,15(0,45-3,64)	1075	10,10			
16+42+42+60	0,90	2,36	2,36	3,38		9,00(3,00-11,20)	4,09	8,00+++	2,20(0,44-3,33)	1100	10,50	1,04	2,73	2,73	3,90	10,40(3,40-14,40)	4,84	4,40+A+	2,15(0,45-3,64)	1075	10,10			
16+42+42+71	0,84	2,21	2,21	3,74		9,00(3,00-11,20)	4,09	8,00+++	2,20(0,48-3,34)	1100	10,50	0,97	2,55	3,25	4,33	10,40(3,40-14,40)	4,86	4,40+A+	2,14(0,46-3,63)	1070	10,10			
16+42+50+50	0,91	2,29	2,85	2,85		9,00(3,00-11,20)	4,07	8,00+++	2,21(0,52-3,20)	1105	10,60	1,05	2,77	3,29	3,29	10,40(3,40-14,40)	4,77	4,40+A+	2,18(0,53-3,58)	1090	10,20			
16+42+50+60	0,86	2,25	2,68	3,21		9,00(3,00-11,20)	4,07	8,00+++	2,21(0,52-3,20)	1105	10,60	0,99	2,60	3,10	3,71	10,40(3,40-14,40)	4,77	4,40+A+	2,18(0,53-3,58)	1090	10,20			
16+42+50+71	0,80	2,11	2,51	3,58		9,00(3,00-11,20)	4,17	8,00+++	2,16(0,53-3,20)	1080	10,30	0,93	2,44	2,91	4,12	10,40(3,40-14,40)	4,79	4,40+A+	2,17(0,54-3,56)	1085	10,20			
16+42+60+60	0,81	2,13	3,03	3,03		9,00(3,00-11,20)	4,07	8,00+++	2,21(0,52-3,20)	1105	10,60	0,93	2,45	3,51	3,51	10,40(3,40-14,40)	4,77	4,40+A+	2,18(0,53-3,58)	1090	10,20			
16+50+50+50	0,87	2,71	2,71	2,71		9,00(3,00-11,20)	4,15	8,00+++	2,17(0,57-3,14)	1085	10,60	1,01	3,13	3,13	3,13	10,40(3,40-14,40)	4,66	4,40+A+	2,23(0,63-3,58)	1115	10,50			
16+50+50+60	0,81	2,56	2,56	3,07		9,00(3,00-11,20)	4,15	8,00+++	2,17(0,57-3,14)	1085	10,60	0,95	2,95	2,95	3,55	10,40(3,40-14,40)	4,66	4,40+A+	2,23(0,63-3,58)	1115	10,50			
20+20+20+20	2,00	2,00	2,00	2,00		8,00(2,90-10,60)	4,06	8,00+++	1,97(0,37-3,40)	985	9,40	2,60	2,60	2,60	2,60	10,40(3,40-14,20)	4,71	4,20+A+	2,21(0,34-3,79)	1105	10,40			
20+20+20+25	2,00	2,00	2,00	2,50		8,50(2,90-10,60)	3,95	8,00+++	2,15(0,37-3,40)	1075	10,30	2,45	2,45	2,45	3,05	10,40(3,40-14,20)	4,71	4,20+A+	2,21(0,34-3,79)	1105	10,40			
20+20+20+35	1,89	1,89	1,89	3,33		9,00(2,90-10,60)	3,78	8,00+++	2,38(0,37-3,33)	1190	11,40	2,19	2,19	2,19	3,83	10,40(3,40-14,20)	4,75	4,40+A+	2,19(0,35-3,76)	1095	10,30			
20+20+20+42	1,76	1,76	1,76	3,72		9,00(2,90-10,60)	3,78	8,00+++	2,38(0,37-3,33)	1190	11,40	2,04	2,04	2,04	4,28	10,40(3,40-14,20)	4,77	4,40+A+	2,18(0,36-3,74)	1090	10,20			
20+20+20+50	1,64	1,64	1,64	4,08		9,00(2,90-10,60)	4,00	8,00+++	2,25(0,41-3,04)	1125	10,80	1,89	1,89	1,89	4,73	10,40(3,40-14,20)	4,86	4,40+A+	2,14(0,42-3,60)	1070	10,10			
20+20+20+60	1,50	1,50	1,50	5,40		9,00(2,90-10,60)	4,00	8,00+++	2,25(0,41-3,04)	1125	10,80	1,73	1,73	1,73	5,21	10,40(3,40-14,20)	4,86	4,40+A+	2,14(0,42-3,60)	1070	10,10			
20+20+20+71	1,37	1,37	1,37	4,89		9,00(2,90-10,80)	4,09	8,00+++	2,20(0,44-3,11)	1100	10,50	1,59	1,59	1,59	5,63	10,40(3,40-14,40)	4,88	4,40+A+	2,13(0,42-3,64)	1065	10,00			
20+20+25+25	2,00	2,00	2,50	2,50		9,00(2,90-10,60)	3,78	8,00+++	2,38(0,37-3,40)	1190	11,40	2,31	2,31	2,89	2,89	10,40(3,40-14,20)	4,71	4,40+A+	2,21(0,34-3,79)	1105	10,40			
20+20+25+35	1,80	1,80	2,25	3,15		9,00(2,90-10,60)	3,78	8,00+++	2,38(0,37-3,33)	1190	11,40	2,08	2,08	2,60	3,64	10,40(3,40-14,20)	4,75	4,40+A+	2,19(0,35-3,76)	1095	10,30			
20+20+25+42	1,68	1,68	2,10	3,54		9,00(2,90-10,60)	3,78	8,00+++	2,38(0,37-3,33)	1190	11,40	1,94	1,94	2,43	4,09	10,40(3,40-14,20)	4,77	4,40+A+	2,18(0,36-3,74)	1090	10,20			
20+20+25+50	1,57	1,57	1,95	3,91		9,00(2,90-10,60)	4,00	8,00+++	2,25(0,41-3,04)	1125	10,80	1,81	1,81	2,26	4,52	10,40(3,40-14,20)	4,86	4,40+A+	2,14(0,42-3,60)	1070	10,10			
20+20+25+60	1,44	1,44	1,80	4,32		9,00(2,90-10,80)	4,00	8,00+++	2,25(0,41-3,18)	1125	10,80	1,66	1,66	2,08	5,00	10,40(3,40-14,20)	4,86	4,40+A+	2,14(0,42-3,60)	1070	10,10			
20+20+25+71	1,32	1,32	1,65	4,71		9,00(2,90-10,80)	4,09	8,00+++	2,20(0,44-3,11)	1100	10,50	1,53	1,53	1,91	5,43	10,40(3,40-14,40)	4,88	4,40+A+	2,13(0,42-3,64)	1065	10,00			
20+20+35+35	1,64	1,64	2,86	2,86		9,00(2,90-10,60)	3,90	8,00+++	2,31(0,37-3,25)	1155	11,10	1,89	1,89	3,31	3,31	10,40(3,40-14,20)	4,79	4,40+A+	2,17(0,37-3,66)	1085	10,20			
20+20+35+42	1,54	1,54	2,69	3,23		9,00(2,90-10,60)	3,90	8,00+++	2,31(0,37-3,25)	1155	11,10	1,78	1,78	3,11	3,73	10,40(3,40-14,20)	4,81	4,40+A+	2,16(0,37-3,65)	1080	10,20			
20+20+35+50	1,44	1,44	2,52	3,60		9,00(2,90-10,80)	3,98	8,00+++	2,26(0,44-3,11)	1130	10,80	1,66	1,66	2,91	4,17	10,40(3,40-14,20)	4,91	4,40+A+	2,12(0,42-3,57)	1060	10,00			
20+20+35+60	1,33	1,33	2,33	4,01		9,00(2,90-10,80)	3,98	8,00+++	2,26(0,44-3,11)	1130	10,80	1,54	1,54	2,70	4,62	10,40(3,40-14,40)	4,91	4,40+A+	2,12(0,42-3,63)	1060	10,00			
20+20+35+71	1,23	1,23	2,16	4,38		9,00(3,00-11,00)	4,09	8,00+++	2,20(0,44-3,19)	1100	10,50	1,42	1,42	2,										

Multi 5x1 CU-5Z90TBE. Capacité minimale connectée : 4,5 kW Capacité maximale connectée : 18,3 kW • R32

Capacités de l'unité intérieure	Puissance frigorifique (kW) Pièces				EER	SEER ¹	Puissance absorbée A.E.C. Courant			Puissance calorifique (kW). Pièces				COP	SCOP ¹	Puissance absorbée A.E.C. Courant				
	A	B	C	D			E Total (Min - Max)	W/W	kW	kWh	230 V	A	B			C	D	E Total (Min - Max)	W/W	kW
20+35+35+71	1,11	1,96	1,96	3,97	9,00(3,00-11,20)	4,09	8,00A++	2,20(0,47-3,33)	1100	10,50	1,29	2,26	2,26	4,59	10,40(3,40-14,40)	4,86	4,40A+	2,14(0,45-3,64)	1070	10,10
20+35+42+42	1,29	2,27	2,72	2,72	9,00(2,90-10,80)	3,90	8,00A++	2,31(0,40-3,33)	1155	11,10	1,50	2,62	3,14	3,14	10,40(3,40-14,40)	4,79	4,40A+	2,17(0,39-3,72)	1085	10,20
20+35+42+50	1,22	2,14	2,57	3,07	9,00(3,00-11,00)	4,09	8,00A++	2,20(0,44-3,19)	1100	10,50	1,41	2,48	2,97	3,54	10,40(3,40-14,40)	4,84	4,40A+	2,15(0,45-3,64)	1075	10,10
20+35+42+60	1,14	2,01	2,41	3,44	9,00(3,00-11,00)	4,09	8,00A++	2,20(0,44-3,19)	1100	10,50	1,32	2,32	2,78	3,99	10,40(3,40-14,40)	4,84	4,40A+	2,15(0,45-3,64)	1075	10,10
20+35+42+71	1,07	1,88	2,25	3,80	9,00(3,00-11,20)	4,09	8,00A++	2,20(0,48-3,34)	1100	10,50	1,24	2,17	2,60	3,39	10,40(3,40-14,40)	4,86	4,40A+	2,14(0,46-3,63)	1070	10,10
20+35+50+50	1,16	2,04	2,90	2,90	9,00(3,00-11,00)	4,07	8,00A++	2,21(0,52-3,05)	1105	10,60	1,34	2,36	3,35	3,35	10,40(3,40-14,40)	4,77	4,40A+	2,18(0,53-3,58)	1090	10,20
20+35+50+60	1,09	1,91	2,73	3,27	9,00(3,00-11,20)	4,07	8,00A++	2,21(0,52-3,20)	1105	10,60	1,26	2,21	3,15	3,78	10,40(3,40-14,40)	4,77	4,40A+	2,18(0,53-3,58)	1090	10,20
20+35+50+71	1,02	1,79	2,56	3,63	9,00(3,00-11,20)	4,17	8,00A++	2,16(0,53-3,20)	1080	10,30	1,18	2,07	2,95	4,20	10,40(3,40-14,40)	4,79	4,40A+	2,17(0,54-3,56)	1085	10,20
20+35+60+60	1,02	1,80	3,09	3,09	9,00(3,00-11,20)	4,07	8,00A++	2,21(0,52-3,20)	1105	10,60	1,19	2,07	3,57	3,57	10,40(3,40-14,40)	4,77	4,40A+	2,18(0,53-3,58)	1090	10,20
20+42+42+42	1,23	2,59	2,59	2,59	9,00(3,00-11,00)	3,90	8,00A++	2,31(0,40-3,40)	1155	11,10	1,43	2,99	2,99	2,99	10,40(3,40-14,40)	4,79	4,40A+	2,17(0,39-3,71)	1085	10,20
20+42+42+50	1,17	2,45	2,45	2,93	9,00(3,00-11,00)	4,09	8,00A++	2,20(0,45-3,19)	1100	10,50	1,35	2,84	2,84	3,37	10,40(3,40-14,40)	4,86	4,40A+	2,14(0,45-3,63)	1070	10,10
20+42+42+60	1,10	2,30	2,30	3,30	9,00(3,00-11,20)	4,09	8,00A++	2,20(0,45-3,33)	1100	10,50	1,27	2,66	2,66	3,81	10,40(3,40-14,40)	4,86	4,40A+	2,14(0,45-3,63)	1070	10,10
20+42+42+71	1,03	2,16	2,16	3,65	9,00(3,00-11,20)	4,09	8,00A++	2,20(0,48-3,26)	1100	10,50	1,19	2,50	2,50	4,21	10,40(3,40-14,40)	4,88	4,40A+	2,13(0,46-3,61)	1065	10,00
20+42+50+50	1,11	2,33	2,78	2,78	9,00(3,00-11,20)	4,19	8,00A++	2,15(0,52-3,20)	1075	10,30	1,28	2,70	3,21	3,21	10,40(3,40-14,40)	4,79	4,40A+	2,17(0,54-3,57)	1085	10,20
20+42+50+60	1,04	2,20	2,62	3,14	9,00(3,00-11,20)	4,19	8,00A++	2,15(0,52-3,20)	1075	10,30	1,21	2,54	3,02	3,63	10,40(3,40-14,40)	4,79	4,40A+	2,17(0,54-3,57)	1085	10,20
20+42+50+71	0,98	2,07	2,46	3,49	9,00(3,00-11,20)	4,17	8,00A++	2,16(0,53-3,13)	1080	10,30	1,14	2,39	2,84	4,03	10,40(3,40-14,40)	4,79	4,40A+	2,17(0,55-3,55)	1085	10,20
20+42+60+60	0,98	2,08	2,97	2,97	9,00(3,00-11,20)	4,19	8,00A++	2,15(0,52-3,20)	1075	10,30	1,14	2,40	3,43	3,43	10,40(3,40-14,40)	4,79	4,40A+	2,17(0,54-3,57)	1085	10,20
20+50+50+50	1,05	2,65	2,65	2,65	9,00(3,00-11,20)	4,15	8,00A++	2,17(0,58-3,14)	1085	10,40	1,22	3,06	3,06	3,06	10,40(3,40-14,40)	4,60	4,40A+	2,26(0,63-3,57)	1130	10,60
20+50+50+60	1,00	2,50	2,50	3,00	9,00(3,00-11,20)	4,15	8,00A++	2,17(0,58-3,14)	1085	10,40	1,16	2,89	2,89	3,46	10,40(3,40-14,40)	4,60	4,40A+	2,26(0,63-3,57)	1130	10,60
25+25+25+25	2,25	2,25	2,25	2,25	9,00(2,90-10,60)	3,78	8,00A++	2,38(0,37-3,40)	1190	11,40	2,60	2,60	2,60	2,60	10,40(3,40-14,20)	4,71	4,40A+	2,21(0,34-3,79)	1105	10,40
25+25+25+35	2,05	2,05	2,05	2,85	9,00(2,90-10,60)	3,78	8,00A++	2,38(0,37-3,33)	1190	11,40	2,36	2,36	2,36	3,32	10,40(3,40-14,20)	4,75	4,40A+	2,19(0,35-3,76)	1095	10,30
25+25+25+42	1,92	1,92	1,92	3,24	9,00(2,90-10,60)	3,78	8,00A++	2,38(0,37-3,33)	1190	11,40	2,22	2,22	2,22	3,74	10,40(3,40-14,20)	4,77	4,40A+	2,18(0,36-3,74)	1090	10,20
25+25+25+50	1,80	1,80	1,80	3,60	9,00(2,90-10,80)	4,00	8,00A++	2,25(0,41-3,18)	1125	10,80	2,08	2,08	2,08	4,16	10,40(3,40-14,20)	4,86	4,40A+	2,14(0,42-3,60)	1070	10,10
25+25+25+60	1,67	1,67	1,67	3,99	9,00(2,90-10,80)	4,00	8,00A++	2,25(0,41-3,18)	1125	10,80	1,93	1,93	1,93	4,61	10,40(3,40-14,40)	4,86	4,40A+	2,14(0,42-3,60)	1070	10,10
25+25+25+71	1,54	1,54	1,54	4,38	9,00(3,00-11,00)	4,09	8,00A++	2,20(0,44-3,26)	1100	10,50	1,78	1,78	1,78	5,06	10,40(3,40-14,40)	4,88	4,40A+	2,13(0,42-3,64)	1065	10,00
25+25+35+35	1,87	1,87	2,63	2,63	9,00(2,90-10,60)	3,90	8,00A++	2,31(0,37-3,25)	1155	11,10	2,17	2,17	3,03	3,03	10,40(3,40-14,20)	4,79	4,40A+	2,17(0,37-3,66)	1085	10,20
25+25+35+42	1,77	1,77	2,48	2,98	9,00(2,90-10,80)	3,90	8,00A++	2,31(0,37-3,40)	1155	11,10	2,05	2,05	2,87	3,43	10,40(3,40-14,20)	4,81	4,40A+	2,16(0,37-3,65)	1080	10,20
25+25+35+50	1,67	1,67	2,33	3,33	9,00(2,90-10,80)	3,98	8,00A++	2,26(0,44-3,11)	1130	10,80	1,93	1,93	2,70	3,84	10,40(3,40-14,40)	4,91	4,40A+	2,12(0,42-3,63)	1060	10,00
25+25+35+60	1,55	1,55	2,17	3,73	9,00(3,00-11,00)	3,98	8,00A++	2,26(0,44-3,26)	1130	10,80	1,79	1,79	2,51	4,31	10,40(3,40-14,40)	4,91	4,40A+	2,12(0,42-3,63)	1060	10,00
25+25+35+71	1,44	1,44	2,02	4,10	9,00(3,00-11,00)	4,09	8,00A++	2,20(0,44-3,19)	1100	10,50	1,67	1,67	2,33	4,73	10,40(3,40-14,40)	4,81	4,40A+	2,16(0,43-3,61)	1080	10,20
25+25+42+42	1,68	1,68	2,82	2,82	9,00(2,90-10,80)	3,90	8,00A++	2,31(0,37-3,40)	1155	11,10	1,94	1,94	3,26	3,26	10,40(3,40-14,40)	4,75	4,40A+	2,19(0,37-3,76)	1095	10,30
25+25+42+50	1,58	1,58	2,66	3,18	9,00(3,00-11,00)	4,09	8,00A++	2,20(0,44-3,26)	1100	10,50	1,83	1,83	3,08	3,66	10,40(3,40-14,40)	4,81	4,40A+	2,16(0,43-3,62)	1080	10,20
25+25+42+60	1,48	1,48	2,49	3,55	9,00(3,00-11,00)	4,09	8,00A++	2,20(0,44-3,26)	1100	10,50	1,71	1,71	2,87	4,11	10,40(3,40-14,40)	4,81	4,40A+	2,16(0,43-3,62)	1080	10,20
25+25+42+71	1,38	1,38	2,32	3,92	9,00(3,00-11,20)	4,09	8,00A++	2,20(0,45-3,33)	1100	10,50	1,60	1,60	2,68	4,52	10,40(3,40-14,40)	4,84	4,40A+	2,15(0,44-3,66)	1075	10,10
25+25+50+50	1,50	1,50	3,00	3,00	9,00(3,00-11,00)	4,07	8,00A++	2,21(0,49-3,12)	1105	10,60	1,73	1,73	3,47	3,47	10,40(3,40-14,40)	4,84	4,40A+	2,15(0,51-3,60)	1075	10,10
25+25+50+60	1,41	1,41	2,80	3,38	9,00(3,00-11,20)	4,07	8,00A++	2,21(0,49-3,19)	1105	10,60	1,63	1,63	3,25	3,89	10,40(3,40-14,40)	4,84	4,40A+	2,15(0,51-3,60)	1075	10,10
25+25+50+71	1,32	1,32	2,62	3,74	9,00(3,00-11,20)	4,19	8,00A++	2,15(0,52-3,20)	1075	10,30	1,52	1,52	3,04	4,32	10,40(3,40-14,40)	4,77	4,40A+	2,18(0,52-3,59)	1090	10,20
25+25+60+60	1,32	1,32	3,18	3,18	9,00(3,00-11,20)	4,07	8,00A++	2,21(0,49-3,19)	1105	10,60	1,53	1,53	3,67	3,67	10,40(3,40-14,40)	4,84	4,40A+	2,15(0,51-3,60)	1075	10,10
25+25+60+71	1,24	1,24	2,98	3,54	9,00(3,00-11,20)	4,19	8,00A++	2,15(0,52-3,20)	1075	10,30	1,44	1,44	3,45	4,07	10,40(3,40-14,40)	4,77	4,40A+	2,18(0,52-3,59)	1090	10,20
25+35+35+35	1,74	2,42	2,42	2,42	9,00(2,90-10,80)	3,90	8,00A++	2,31(0,40-3,33)	1155	11,10	2,00	2,80	2,80	2,80	10,40(3,40-14,40)	4,75	4,40A+	2,19(0,37-3,75)	1095	10,30
25+35+35+42	1,64	2,30	2,30	2,76	9,00(2,90-10,80)	3,90	8,00A++	2,31(0,40-3,33)	1155	11,10	1,90	2,66	2,66	3,18	10,40(3,40-14,40)	4,77	4,40A+	2,18(0,37-3,73)	1090	10,20
25+35+35+50	1,55	2,17	2,17	3,11	9,00(3,00-11,00)	4,09	8,00A++	2,20(0,44-3,26)	1100	10,50	1,79	2,51	2,51	3,59	10,40(3,40-14,40)	4,84	4,40A+	2,15(0,45-3,65)	1075	10,10
25+35+35+60	1,45	2,03	2,03	3,49	9,00(3,00-11,00)	4,09	8,00A++	2,20(0,44-3,26)	1100	10,50	1,68	2,35	2,35	4,02	10,40(3,40-14,40)	4,84	4,40A+	2,15(0,45-3,65)	1075	10,10
25+35+35+71	1,35	1,90	1,90	3,85	9,00(3,00-11,20)	4,09	8,00A++	2,20(0,47-3,33)	1100	10,50	1,57	2,19	2,19	4,45	10,40(3,40-14,40)	4,86	4,40A+	2,14(0,45-3,64)	1070	10,10
25+35+42+42	1,55	2,19	2,63	2,63	9,00(3,00-11,00)	3,90	8,00A++	2,31(0,40-3,48)	1155	11,10	1,81	2,53	3,03	3,03	10,40(3,40-14,40)	4,79	4,40A+	2,17(0,39-3,72)	1085	10,20
25+35+42+50	1,48	2,07	2,49	2,96	9,00(3,00-11,00)	4,09	8,00A++	2,20(0,44-3,19)	1100	10,50	1,71	2,39	2,87	3,43	10,40(3,40-14,40)	4,84	4,40A+	2,15(0,45-3,64)	1075	10,10
25+35+42+60	1,39	1,95	2,33	3,33	9,00(3,00-11,20)	4,09	8,00A++	2,20(0,44-3,33)	1100	10,50	1,60	2,25	2,70	3,85	10,40(3,40-14,40)	4,84	4,40A+	2,15(0,45-3,64)	1075	10,10
25+35+42+71	1,30	1,82	2,18	3,70	9,00(3,00-11,20)	4,09	8,00A++	2,20(0,48-3,34)	1100	10,50	1,50	2,10	2,52	4,28	10,40(3,40-14,40)	4,86	4,40A			

Tableau des puissances restituées Multi Z Deluxe R32

Multi 5x1 CU-5Z90TBE. Capacité minimale connectée : 4,5 kW Capacité maximale connectée : 18,3 kW • R32

Capacités de l'unité intérieure	Puissance frigorifique (kW) Pièces					EER	SEER ¹	Puissance A.E.C. Courant absorbée			Puissance calorifique (kW). Pièces					COP	SCOP ¹	Puissance A.E.C. Courant absorbée		
	A	B	C	D	E Total (Min - Max)			W/W	kW	kWh	230 V	A	B	C	D			E Total (Min - Max)	W/W	kW
16+16+16+16+42	1,36	1,36	1,36	1,36	3,56	9,00	8,50	2,20	1,00	10,50	1,57	1,57	1,57	1,57	4,12	10,40	4,68	2,14	1,070	10,10
16+16+16+16+50	1,26	1,26	1,26	1,26	3,96	9,00	8,50	2,16	1,00	10,30	1,46	1,46	1,46	1,46	4,56	10,40	4,79	2,17	1,085	10,20
16+16+16+16+60	1,16	1,16	1,16	1,16	4,36	9,00	8,50	2,16	1,00	10,30	1,34	1,34	1,34	1,34	5,04	10,40	4,79	2,17	1,085	10,20
16+16+16+16+71	1,07	1,07	1,07	1,07	4,72	9,00	8,50	2,16	1,00	10,30	1,23	1,23	1,23	1,23	5,48	10,40	4,71	2,10	1,050	10,40
16+16+16+20+20	1,60	1,60	1,60	2,00	2,00	8,80	8,50	2,14	1,00	10,20	1,89	1,89	1,89	2,36	2,36	10,39	4,83	2,15	1,075	10,10
16+16+16+20+25	1,55	1,55	1,55	1,94	2,41	9,00	8,50	2,20	1,00	10,50	1,79	1,79	1,79	2,24	2,79	10,40	4,84	2,15	1,075	10,10
16+16+16+20+35	1,40	1,40	1,40	1,75	3,05	9,00	8,50	2,20	1,00	10,50	1,62	1,62	1,62	2,02	3,52	10,40	4,86	2,14	1,070	10,10
16+16+16+20+42	1,31	1,31	1,31	1,64	3,43	9,00	8,50	2,20	1,00	10,50	1,51	1,51	1,51	1,89	3,98	10,40	4,88	2,13	1,065	10,00
16+16+16+20+50	1,22	1,22	1,22	1,53	3,81	9,00	8,50	2,16	1,00	10,30	1,41	1,41	1,41	1,76	4,41	10,40	4,79	2,17	1,085	10,20
16+16+16+20+60	1,13	1,13	1,13	1,41	4,20	9,00	8,50	2,16	1,00	10,30	1,30	1,30	1,30	1,63	4,87	10,40	4,79	2,17	1,085	10,20
16+16+16+20+71	1,04	1,04	1,04	1,29	4,59	9,00	8,50	2,17	1,00	10,40	1,20	1,20	1,20	1,50	5,30	10,40	4,73	2,20	1,100	10,30
16+16+16+25+25	1,47	1,47	1,47	2,29	2,29	8,99	8,50	2,20	1,00	10,50	1,70	1,70	1,70	2,65	2,65	10,40	4,84	2,15	1,075	10,10
16+16+16+25+35	1,33	1,33	1,33	2,08	2,93	9,00	8,50	2,20	1,00	10,50	1,54	1,54	1,54	2,41	3,37	10,40	4,86	2,14	1,070	10,10
16+16+16+25+42	1,25	1,25	1,25	1,96	3,29	9,00	8,50	2,20	1,00	10,50	1,45	1,45	1,45	2,26	3,79	10,40	4,88	2,13	1,065	10,00
16+16+16+25+50	1,17	1,17	1,17	1,83	3,66	9,00	8,50	2,16	1,00	10,30	1,35	1,35	1,35	2,11	4,24	10,40	4,79	2,17	1,085	10,20
16+16+16+25+60	1,08	1,08	1,08	1,69	4,07	9,00	8,50	2,16	1,00	10,30	1,25	1,25	1,25	1,95	4,70	10,40	4,79	2,17	1,085	10,20
16+16+16+25+71	1,00	1,00	1,00	1,56	4,44	9,00	8,50	2,17	1,00	10,40	1,16	1,16	1,16	1,81	5,11	10,40	4,73	2,20	1,100	10,30
16+16+16+35+35	1,22	1,22	1,22	2,67	2,67	9,00	8,50	2,21	1,00	11,05	1,60	1,61	1,61	1,41	3,08	10,39	4,81	2,16	1,080	10,20
16+16+16+35+42	1,15	1,15	1,15	2,52	3,03	9,00	8,50	2,21	1,00	11,05	1,60	1,33	1,33	1,33	2,91	10,40	4,81	2,16	1,080	10,20
16+16+16+35+50	1,08	1,08	1,08	2,37	3,39	9,00	8,50	2,17	1,00	10,85	1,40	1,25	1,25	1,25	2,74	10,40	4,73	2,20	1,100	10,30
16+16+16+35+60	1,01	1,01	1,01	2,20	3,77	9,00	8,50	2,17	1,00	10,85	1,40	1,16	1,16	1,16	2,55	10,40	4,73	2,20	1,100	10,30
16+16+16+35+71	0,94	0,94	0,94	2,05	4,13	9,00	8,50	2,17	1,00	10,85	1,08	1,08	1,08	2,36	4,80	10,40	4,73	2,20	1,100	10,30
16+16+16+42+42	1,09	1,09	1,09	2,86	2,86	8,99	8,50	2,21	1,00	11,05	1,60	1,26	1,26	1,26	3,31	10,40	4,84	2,15	1,075	10,10
16+16+16+42+50	1,03	1,03	1,03	2,70	3,21	9,00	8,50	2,17	1,00	10,85	1,40	1,19	1,19	1,19	3,12	10,40	4,73	2,20	1,100	10,30
16+16+16+42+60	0,96	0,96	0,96	2,52	3,60	9,00	8,50	2,17	1,00	10,85	1,40	1,11	1,11	1,11	2,91	10,40	4,73	2,20	1,100	10,30
16+16+16+42+71	0,89	0,89	0,89	2,35	3,98	9,00	8,50	2,17	1,00	10,85	1,40	1,03	1,03	1,03	2,71	10,40	4,66	2,23	1,115	10,50
16+16+16+50+50	0,97	0,97	0,97	3,04	3,05	9,00	8,50	2,19	1,00	10,95	1,40	1,12	1,12	1,12	3,52	10,40	4,54	2,29	1,145	10,80
16+16+16+50+60	0,91	0,91	0,91	2,85	3,42	9,00	8,50	2,19	1,00	10,95	1,40	1,05	1,05	1,05	3,29	10,40	4,54	2,29	1,145	10,80
16+16+16+50+71	0,85	0,85	0,85	2,66	3,79	9,00	8,50	2,26	1,00	11,30	1,08	0,99	0,99	0,99	3,08	10,40	4,54	2,29	1,145	10,80
16+16+16+60+60	0,86	0,86	0,86	3,21	3,21	9,00	8,50	2,19	1,00	10,95	1,40	1,12	1,12	1,12	3,52	10,40	4,54	2,29	1,145	10,80
16+16+16+60+71	0,80	0,80	0,80	3,02	3,58	9,00	8,50	2,26	1,00	11,30	1,08	0,93	0,93	0,93	3,49	10,40	4,54	2,29	1,145	10,80
16+16+20+20+20	1,56	1,56	1,56	1,96	1,96	9,00	8,50	2,20	1,00	11,00	1,50	1,81	1,81	2,26	2,26	10,40	4,86	2,14	1,070	10,10
16+16+20+20+25	1,48	1,48	1,48	1,86	2,32	9,00	8,50	2,20	1,00	11,00	1,50	1,72	1,72	2,14	2,14	10,40	4,86	2,14	1,070	10,10
16+16+20+20+35	1,35	1,35	1,35	1,68	2,94	9,00	8,50	2,20	1,00	11,00	1,50	1,56	1,56	1,94	3,40	10,40	4,88	2,13	1,065	10,00
16+16+20+20+42	1,26	1,26	1,26	1,58	3,32	9,00	8,50	2,20	1,00	11,00	1,50	1,46	1,46	1,82	3,84	10,40	4,79	2,17	1,085	10,20
16+16+20+20+50	1,18	1,18	1,18	1,48	3,68	9,00	8,50	2,16	1,00	10,80	1,36	1,36	1,36	1,70	4,28	10,40	4,73	2,20	1,100	10,30
16+16+20+20+60	1,09	1,09	1,09	1,36	4,10	9,00	8,50	2,16	1,00	10,80	1,30	1,26	1,26	1,58	4,72	10,40	4,73	2,20	1,100	10,30
16+16+20+20+71	1,01	1,01	1,01	1,26	4,46	9,00	8,50	2,17	1,00	10,80	1,16	1,16	1,16	1,45	5,18	10,40	4,73	2,20	1,100	10,30
16+16+20+25+25	1,41	1,41	1,41	2,21	2,21	9,00	8,50	2,20	1,00	11,00	1,50	1,63	1,63	2,04	2,55	10,40	4,86	2,14	1,070	10,10
16+16+20+25+35	1,29	1,29	1,29	2,01	2,80	9,00	8,50	2,20	1,00	11,00	1,50	1,49	1,49	1,86	2,32	10,40	4,88	2,13	1,065	10,00
16+16+20+25+42	1,21	1,21	1,21	1,89	3,18	9,00	8,50	2,20	1,00	11,00	1,50	1,40	1,40	1,75	2,18	10,40	4,79	2,17	1,085	10,20
16+16+20+25+50	1,13	1,13	1,13	1,62	3,55	9,00	8,50	2,16	1,00	10,80	1,30	1,31	1,31	1,64	2,05	10,40	4,73	2,20	1,100	10,30
16+16+20+25+60	1,05	1,05	1,05	1,44	3,95	9,00	8,50	2,16	1,00	10,80	1,30	1,21	1,21	1,52	1,90	10,40	4,73	2,20	1,100	10,30
16+16+20+25+71	0,97	0,97	0,97	1,22	4,32	9,00	8,50	2,17	1,00	10,80	1,12	1,12	1,12	1,41	1,76	10,40	4,73	2,20	1,100	10,30
16+16+20+35+35	1,18	1,18	1,18	1,48	2,58	9,00	8,50	2,21	1,00	11,05	1,60	1,36	1,36	1,72	2,98	10,40	4,81	2,16	1,070	10,10
16+16+20+35+42	1,12	1,12	1,12	1,40	2,92	9,00	8,50	2,21	1,00	11,05	1,60	1,29	1,29	1,61	2,82	10,40	4,84	2,15	1,065	10,00
16+16+20+35+50	1,05	1,05	1,05	1,31	3,29	9,00	8,50	2,17	1,00	10,85	1,40	1,21	1,21	1,52	2,66	10,40	4,73	2,20	1,100	10,30
16+16+20+35+60	0,98	0,98	0,98	1,22	3,14	9,00	8,50	2,17	1,00	10,85	1,40	1,13	1,13	1,41	2,48	10,40	4,73	2,20	1,100	10,30
16+16+20+35+71	0,91	0,91	0,91	1,14	3,53	9,00	8,50	2,17	1,00	10,85	1,40	1,05	1,05	1,32	3,20	10,40	4,66	2,23	1,115	10,50
16+16+20+42+42	1,06	1,06	1,06	1,32	2,78	9,00	8,50	2,21	1,00	11,05	1,60	1,22	1,22	1,54	2,31	10,40	4,84	2,15	1,075	10,10
16+16+20+42+50	1,00	1,00	1,00	1,25	3,12	9,00	8,50	2,17	1,00	10,85	1,40	1,16	1,16	1,44	3,03	10,40	4,75	2,19	1,095	10,30
16+16+20+42+60	0,94	0,94	0,94	1,17	3,50	9,00	8,50	2,17	1,00	10,85	1,40	1,08	1,08	1,35	2,84	10,40	4,75	2,19	1,095	10,30
16+16+20+42+71	0,87	0,87	0,87	1,09	3,88	9,00	8,50	2,17	1,00	10,85	1,40	1,01	1,01	1,26	2,65	10,40	4,66	2,23	1,115	10,50
16+16+20+50+50	0,95	0,95	0,95	1,18	2,96	9,00	8,50	2,26	1,00	11,30	1,08	1,09	1,09	1,38	3,42	10,40	4,54	2,29	1,145	10,80
16+16+20+50+60	0,89	0,89	0,89	1,11	2,78	9,00	8,50	2,26	1,00	11,30	1,08	1,03	1,03	1,28	3,21	10,40	4,54	2,29	1,145	10,80
16+16+20+50+71	0,83	0,83	0,83	1,04	3,30	9,00	8,50	2,27	1,00	11,35	1,09	0,96	0,96	1,20	3,01	10,40	4,46	2,33	1,165	10,90
16+16+20+60+60	0,84	0,84	0,84	1,04	3,14	9,00	8,50	2,26	1,00	11,30	1,08	0,97	0,97	1,20	3,63	10,40	4,54	2,29	1,	

Multi 5x1 CU-5Z90TBE. Capacité minimale connectée : 4,5 kW Capacité maximale connectée : 18,3 kW • R32

Capacités de l'unité intérieure	Puissance frigorifique (kW) Pièces					EER	SEER¹	Puissance absorbée A.E.C. Courant			Puissance calorifique (kW). Pièces					COP	SCOP¹	Puissance absorbée A.E.C. Courant														
	A	B	C	D	E Total (Min - Max)			W/W	kW	kWh	230 V	A	B	C	D			E Total (Min - Max)	W/W	kW	kWh	230 V										
16+16+35+35+71	0,83	0,83	1,82	1,82	3,70	9,00	2,90	-11,50	4,13	8,50	A+++	2,18	0,58	-3,29	1090	10,40	0,96	0,96	2,10	2,10	4,28	10,40	3,40	-14,50	4,66	4,68	A++	2,23	0,62	-3,58	1115	10,50
16+16+35+42+42	0,95	0,95	2,10	2,50	2,50	9,00	2,90	-11,50	4,07	8,50	A+++	2,21	0,49	-3,34	1105	10,60	1,10	1,10	2,42	2,89	2,89	10,40	3,40	-14,50	4,77	4,68	A++	2,18	0,52	-3,64	1090	10,20
16+16+35+42+50	0,91	0,91	1,98	2,38	2,82	9,00	2,90	-11,50	4,15	8,50	A+++	2,17	0,57	-3,29	1085	10,40	1,05	1,05	2,29	2,75	3,26	10,40	3,40	-14,50	4,66	4,68	A++	2,23	0,62	-3,59	1115	10,50
16+16+35+42+60	0,85	0,85	1,86	2,24	3,20	9,00	2,90	-11,50	4,15	8,50	A+++	2,17	0,57	-3,29	1085	10,40	0,98	0,98	2,15	2,58	3,71	10,40	3,40	-14,50	4,66	4,68	A++	2,23	0,62	-3,59	1115	10,50
16+16+35+42+71	0,80	0,80	1,75	2,10	3,55	9,00	2,90	-11,50	4,13	8,50	A+++	2,18	0,58	-3,29	1090	10,40	0,92	0,92	2,02	2,43	4,11	10,40	3,40	-14,50	4,68	4,68	A++	2,22	0,63	-3,63	1110	10,40
16+16+35+50+50	0,86	0,86	1,90	2,69	2,69	9,00	2,90	-11,50	3,98	8,50	A+++	2,26	0,66	-3,24	1130	10,80	1,00	1,00	2,18	3,11	3,11	10,40	3,40	-14,50	4,46	4,68	A++	2,33	0,72	-3,65	1165	10,90
16+16+35+50+60	0,81	0,81	1,78	2,54	3,06	9,00	2,90	-11,50	3,98	8,50	A+++	2,26	0,66	-3,24	1130	10,80	0,94	0,94	2,06	2,94	3,52	10,40	3,40	-14,50	4,46	4,68	A++	2,33	0,72	-3,65	1165	10,90
16+16+42+42+42	0,91	0,91	2,39	2,39	2,39	8,99	2,90	-11,50	4,18	8,50	A+++	2,15	0,49	-3,34	1075	10,30	1,06	1,06	2,76	2,76	2,76	10,40	3,40	-14,50	4,77	4,68	A++	2,18	0,53	-3,63	1090	10,20
16+16+42+42+50	0,87	0,87	2,28	2,28	2,70	9,00	2,90	-11,50	4,15	8,50	A+++	2,17	0,57	-3,29	1085	10,40	1,00	1,00	2,63	2,63	3,14	10,40	3,40	-14,50	4,66	4,68	A++	2,23	0,63	-3,63	1115	10,50
16+16+42+42+60	0,82	0,82	2,15	2,15	3,06	9,00	2,90	-11,50	4,15	8,50	A+++	2,17	0,57	-3,29	1085	10,40	0,95	0,95	2,48	2,48	3,54	10,40	3,40	-14,50	4,66	4,68	A++	2,23	0,63	-3,63	1115	10,50
16+16+42+50+50	0,83	0,83	2,16	2,59	2,59	9,00	2,90	-11,50	3,96	8,50	A+++	2,27	0,66	-3,24	1135	10,90	0,96	0,96	2,50	2,99	2,99	10,40	3,40	-14,50	4,46	4,68	A++	2,33	0,74	-3,65	1165	10,90
16+16+50+50+50	0,79	0,79	2,47	2,47	2,47	8,99	2,90	-11,50	3,91	8,50	A+++	2,30	0,76	-3,27	1150	11,00	0,91	0,91	2,86	2,86	2,86	10,40	3,40	-14,50	4,19	4,68	A++	2,48	0,86	-3,73	1240	11,70
16+20+20+20+20	1,48	1,88	1,88	1,88	1,88	9,00	2,90	-11,50	4,09	8,50	A+++	2,20	0,45	-3,49	1100	10,50	1,72	2,17	2,17	2,17	2,17	10,40	3,40	-14,50	4,86	4,68	A++	2,14	0,46	-3,68	1070	10,10
16+20+20+20+25	1,43	1,78	1,78	1,78	2,23	9,00	2,90	-11,50	4,09	8,50	A+++	2,20	0,45	-3,49	1100	10,50	1,65	2,06	2,06	2,06	2,57	10,40	3,40	-14,50	4,86	4,68	A++	2,14	0,46	-3,68	1070	10,10
16+20+20+20+35	1,30	1,62	1,62	1,62	2,84	9,00	2,90	-11,50	4,09	8,50	A+++	2,20	0,48	-3,41	1100	10,50	1,50	1,87	1,87	1,87	3,29	10,40	3,40	-14,50	4,79	4,68	A++	2,17	0,48	-3,65	1085	10,20
16+20+20+20+42	1,22	1,53	1,53	1,53	3,19	9,00	2,90	-11,50	4,07	8,50	A+++	2,21	0,48	-3,41	1105	10,60	1,41	1,76	1,76	1,76	3,71	10,40	3,40	-14,50	4,81	4,68	A++	2,16	0,48	-3,64	1080	10,20
16+20+20+20+50	1,14	1,43	1,43	1,43	3,57	9,00	2,90	-11,50	4,17	8,50	A+++	2,16	0,54	-3,28	1080	10,30	1,32	1,65	1,65	1,65	4,13	10,40	3,40	-14,50	4,73	4,68	A++	2,20	0,57	-3,58	1100	10,30
16+20+20+20+60	1,06	1,32	1,32	1,32	3,98	9,00	2,90	-11,50	4,17	8,50	A+++	2,16	0,54	-3,28	1080	10,30	1,22	1,53	1,53	1,53	4,59	10,40	3,40	-14,50	4,73	4,68	A++	2,20	0,57	-3,58	1100	10,30
16+20+20+20+71	0,98	1,22	1,22	1,22	4,36	9,00	2,90	-11,50	4,15	8,50	A+++	2,17	0,57	-3,28	1085	10,40	1,13	1,41	1,41	1,41	5,04	10,40	3,40	-14,50	4,73	4,68	A++	2,20	0,58	-3,62	1100	10,30
16+20+20+25+25	1,36	1,70	1,70	1,70	2,12	9,00	2,90	-11,50	4,09	8,50	A+++	2,20	0,45	-3,49	1100	10,50	1,58	1,96	1,96	2,45	2,45	10,40	3,40	-14,50	4,86	4,68	A++	2,14	0,46	-3,68	1070	10,10
16+20+20+25+35	1,24	1,55	1,55	1,94	2,72	9,00	2,90	-11,50	4,09	8,50	A+++	2,20	0,48	-3,41	1100	10,50	1,43	1,79	1,79	2,24	3,15	10,40	3,40	-14,50	4,79	4,68	A++	2,17	0,48	-3,65	1085	10,20
16+20+20+25+42	1,17	1,46	1,46	1,83	3,08	9,00	2,90	-11,50	4,07	8,50	A+++	2,21	0,48	-3,41	1105	10,60	1,35	1,69	1,69	2,11	3,56	10,40	3,40	-14,50	4,81	4,68	A++	2,16	0,48	-3,64	1080	10,20
16+20+20+25+50	1,10	1,37	1,37	1,72	3,44	9,00	2,90	-11,50	4,17	8,50	A+++	2,16	0,54	-3,28	1080	10,30	1,27	1,59	1,59	1,98	3,97	10,40	3,40	-14,50	4,73	4,68	A++	2,20	0,57	-3,58	1100	10,30
16+20+20+25+60	1,02	1,28	1,28	1,60	3,82	9,00	2,90	-11,50	4,17	8,50	A+++	2,16	0,54	-3,28	1080	10,30	1,18	1,48	1,48	1,84	4,42	10,40	3,40	-14,50	4,73	4,68	A++	2,20	0,57	-3,58	1100	10,30
16+20+20+25+71	0,95	1,18	1,18	1,48	4,21	9,00	2,90	-11,50	4,15	8,50	A+++	2,17	0,57	-3,28	1085	10,40	1,09	1,37	1,37	1,71	4,86	10,40	3,40	-14,50	4,73	4,68	A++	2,20	0,58	-3,62	1100	10,30
16+20+20+35+35	1,14	1,43	1,43	2,50	2,50	9,00	2,90	-11,50	4,07	8,50	A+++	2,21	0,49	-3,41	1105	10,60	1,32	1,65	1,65	2,79	2,89	10,40	3,40	-14,50	4,84	4,68	A++	2,15	0,50	-3,62	1075	10,10
16+20+20+35+42	1,08	1,35	1,35	2,37	2,85	9,00	2,90	-11,50	4,07	8,50	A+++	2,21	0,49	-3,42	1105	10,60	1,25	1,56	1,56	2,74	3,29	10,40	3,40	-14,50	4,84	4,68	A++	2,15	0,51	-3,61	1075	10,10
16+20+20+35+50	1,02	1,28	1,28	2,23	3,19	9,00	2,90	-11,50	4,15	8,50	A+++	2,17	0,57	-3,28	1085	10,40	1,18	1,48	1,48	2,58	3,68	10,40	3,40	-14,50	4,75	4,68	A++	2,19	0,60	-3,61	1095	10,30
16+20+20+35+60	0,95	1,19	1,19	2,09	3,58	9,00	2,90	-11,50	4,15	8,50	A+++	2,17	0,57	-3,28	1085	10,40	1,10	1,38	1,38	2,41	4,13	10,40	3,40	-14,50	4,75	4,68	A++	2,19	0,60	-3,61	1095	10,30
16+20+20+35+71	0,89	1,11	1,11	1,94	3,95	9,00	2,90	-11,50	4,13	8,50	A+++	2,18	0,58	-3,29	1090	10,40	1,03	1,28	1,28	2,25	4,56	10,40	3,40	-14,50	4,66	4,68	A++	2,23	0,60	-3,60	1115	10,50
16+20+20+42+42	1,02	1,29	1,29	2,70	2,70	9,00	2,90	-11,50	4,07	8,50	A+++	2,21	0,49	-3,42	1105	10,60	1,18	1,49	1,49	3,12	3,12	10,40	3,40	-14,50	4,84	4,68	A++	2,15	0,51	-3,60	1075	10,10
16+20+20+42+50	0,97	1,22	1,22	2,55	3,04	9,00	2,90	-11,50	4,15	8,50	A+++	2,17	0,57	-3,28	1085	10,40	1,12	1,41	1,41	2,95	3,51	10,40	3,40	-14,50	4,66	4,68	A++	2,23	0,60	-3,60	1115	10,50
16+20+20+42+60	0,91	1,14	1,14	2,39	3,42	9,00	2,90	-11,50	4,15	8,50	A+++	2,17	0,57	-3,28	1085	10,40	1,05	1,32	1,32	2,76	3,95	10,40	3,40	-14,50	4,66	4,68	A++	2,23	0,60	-3,60	1115	10,50
16+20+20+42+71	0,85	1,07	1,07	2,24	3,77	9,00	2,90	-11,50	4,13	8,50	A+++	2,18	0,58	-3,29	1090	10,40	0,98	1,23	1,23	2,58	4,38	10,40	3,40	-14,50	4,66	4,68	A++	2,23	0,62	-3,59	1115	10,50
16+20+20+50+50	0,94	1,15	1,15	2,88	2,88	9,00	2,90	-11,50	3,98	8,50	A+++	2,26	0,63	-3,23	1130	10,80	1,08	1,33	1,33	3,33	3,33	10,40	3,40	-14,50	4,46	4,68	A++	2,33	0,71	-3,61	1165	10,90
16+20+20+50+60	0,87	1,08	1,08	2,71	3,26	9,00	2,90	-11,50	3,98	8,50	A+++	2,26	0,63	-3,23	1130	10,80	1,00	1,25	1,25	3,13	3,77	10,40	3,40	-14,50	4,46	4,68	A++	2,33	0,71	-3,61	1165	10,90
16+20+20+50+71	0,81	1,02	1,02	2,54	3,61	9,00	2,90	-11,50	3,96	8,50	A+++	2,27	0,67	-3,24	1135	10,90	0,94	1,18	1,18	2,94	4,16	10,40	3,40	-14,50	4,46	4,68	A++	2,33	0,72	-3,66	1165	10,90
16+20+20+60+60	0,82	1,02	1,02	3,07	3,07	9,00	2,90	-11,50	3,98	8,50	A+++	2,26	0,63	-3,23	1130	10,80	0,94	1,18	1,18	3,55	3,55	10,40	3,40	-14,50	4,46	4,68	A++	2,33	0,71	-3,61	1165	10,90
16+20+25+25+25	1,29	1,62	2,03	2,03	2,03	9,00	2,90	-11,50	4,09																							

Tableau des puissances restituées Multi Z Deluxe R32

Multi 5x1 CU-5Z90TBE. Capacité minimale connectée : 4,5 kW Capacité maximale connectée : 18,3 kW • R32

Capacités de l'unité intérieure	Puissance frigorifique (kW) Pièces					EER	SEER ¹	Puissance absorbée			A.E.C.	Courant	Puissance calorifique (kW). Pièces					COP	SCOP ¹	Puissance absorbée			A.E.C.	Courant		
	A	B	C	D	E			Total (Min - Max)	W/W	kW			kWh	230 V	A	B	C			D	E	Total (Min - Max)			W/W	kW
16+25+25+35+71	0,84	1,31	1,31	1,83	3,71	9,00	(2,90 - 11,50)	4,13	8,50 A+++	2,18	(0,58 - 3,29)	1090	10,40	0,97	1,51	1,51	2,12	4,29	10,40	(3,40 - 14,50)	4,66	4,68 A++	2,23	(0,60 - 3,60)	1115	10,50
16+25+25+42+42	0,96	1,50	1,50	2,52	2,52	9,00	(2,90 - 11,50)	4,07	8,50 A+++	2,21	(0,49 - 3,42)	1105	10,60	1,12	1,73	1,73	2,91	2,91	10,40	(3,40 - 14,50)	4,84	4,68 A++	2,15	(0,51 - 3,60)	1075	10,10
16+25+25+42+50	0,91	1,42	1,42	2,39	2,86	9,00	(2,90 - 11,50)	4,15	8,50 A+++	2,17	(0,57 - 3,28)	1085	10,40	1,05	1,65	1,65	2,76	3,29	10,40	(3,40 - 14,50)	4,66	4,68 A++	2,23	(0,60 - 3,60)	1115	10,50
16+25+25+42+60	0,86	1,34	1,34	2,25	3,21	9,00	(2,90 - 11,50)	4,15	8,50 A+++	2,17	(0,57 - 3,28)	1085	10,40	0,99	1,55	1,55	2,60	3,71	10,40	(3,40 - 14,50)	4,66	4,68 A++	2,23	(0,60 - 3,60)	1115	10,50
16+25+25+42+71	0,80	1,26	1,26	2,11	3,57	9,00	(2,90 - 11,50)	4,13	8,50 A+++	2,18	(0,58 - 3,29)	1090	10,40	0,93	1,45	1,45	2,44	4,13	10,40	(3,40 - 14,50)	4,66	4,68 A++	2,23	(0,62 - 3,59)	1115	10,50
16+25+25+50+50	0,86	1,36	1,36	2,71	2,71	9,00	(2,90 - 11,50)	3,98	8,50 A+++	2,26	(0,63 - 3,23)	1130	10,80	1,00	1,57	1,57	3,13	3,13	10,40	(3,40 - 14,50)	4,46	4,68 A++	2,33	(0,71 - 3,61)	1165	10,90
16+25+25+50+60	0,82	1,28	1,28	2,56	3,06	9,00	(2,90 - 11,50)	3,98	8,50 A+++	2,26	(0,63 - 3,23)	1130	10,80	0,95	1,48	1,48	2,95	3,54	10,40	(3,40 - 14,50)	4,46	4,68 A++	2,33	(0,71 - 3,61)	1165	10,90
16+25+35+35+35	0,99	1,53	2,16	2,16	2,16	9,00	(2,90 - 11,50)	4,07	8,50 A+++	2,21	(0,49 - 3,34)	1105	10,60	1,14	1,79	2,49	2,49	2,49	10,40	(3,40 - 14,50)	4,77	4,68 A++	2,18	(0,51 - 3,59)	1090	10,20
16+25+35+35+42	0,94	1,47	2,06	2,06	2,47	9,00	(2,90 - 11,50)	4,19	8,50 A+++	2,15	(0,49 - 3,34)	1075	10,30	0,91	1,43	2,00	2,00	2,40	10,40	(3,40 - 14,50)	4,77	4,68 A++	2,18	(0,52 - 3,64)	1090	10,20
16+25+35+35+50	0,89	1,40	1,96	1,96	2,79	9,00	(2,90 - 11,50)	4,15	8,50 A+++	2,17	(0,57 - 3,29)	1085	10,40	1,03	1,61	2,26	2,26	3,24	10,40	(3,40 - 14,50)	4,66	4,68 A++	2,23	(0,62 - 3,59)	1115	10,50
16+25+35+35+60	0,84	1,32	1,84	1,84	3,16	9,00	(2,90 - 11,50)	4,15	8,50 A+++	2,17	(0,57 - 3,29)	1085	10,40	0,97	1,52	2,13	2,13	3,65	10,40	(3,40 - 14,50)	4,66	4,68 A++	2,23	(0,62 - 3,59)	1115	10,50
16+25+35+35+71	0,79	1,24	1,73	1,73	3,51	9,00	(2,90 - 11,50)	4,13	8,50 A+++	2,18	(0,58 - 3,29)	1090	10,40	0,91	1,43	2,00	2,00	4,06	10,40	(3,40 - 14,50)	4,68	4,68 A++	2,22	(0,63 - 3,63)	1110	10,40
16+25+35+42+42	0,90	1,41	1,97	2,36	2,36	9,00	(2,90 - 11,50)	4,19	8,50 A+++	2,15	(0,49 - 3,34)	1075	10,30	1,03	1,63	2,28	2,73	2,73	10,40	(3,40 - 14,50)	4,77	4,68 A++	2,18	(0,53 - 3,63)	1090	10,20
16+25+35+42+50	0,86	1,34	1,88	2,25	2,67	9,00	(2,90 - 11,50)	4,13	8,50 A+++	2,18	(0,58 - 3,29)	1090	10,40	0,99	1,55	2,17	2,60	3,09	10,40	(3,40 - 14,50)	4,66	4,68 A++	2,23	(0,63 - 3,63)	1115	10,50
16+25+35+42+60	0,81	1,26	1,77	2,12	3,04	9,00	(2,90 - 11,50)	4,13	8,50 A+++	2,18	(0,58 - 3,29)	1090	10,40	0,93	1,46	2,04	2,45	3,52	10,40	(3,40 - 14,50)	4,66	4,68 A++	2,23	(0,63 - 3,63)	1115	10,50
16+25+35+50+50	0,82	1,28	1,78	2,56	2,56	9,00	(2,90 - 11,50)	3,96	8,50 A+++	2,27	(0,66 - 3,24)	1135	10,90	0,95	1,48	2,07	2,95	2,95	10,40	(3,40 - 14,50)	4,46	4,68 A++	2,33	(0,74 - 3,65)	1165	10,90
16+25+42+42+42	0,86	1,36	2,26	2,26	2,26	9,00	(2,90 - 11,50)	4,19	8,50 A+++	2,15	(0,52 - 3,34)	1075	10,30	0,98	1,56	2,62	2,62	2,62	10,40	(3,40 - 14,50)	4,79	4,68 A++	2,17	(0,54 - 3,62)	1085	10,20
16+25+42+42+50	0,82	1,29	2,16	2,16	2,57	9,00	(2,90 - 11,50)	4,13	8,50 A+++	2,18	(0,58 - 3,29)	1090	10,40	0,95	1,49	2,50	2,50	2,96	10,40	(3,40 - 14,50)	4,60	4,68 A++	2,26	(0,63 - 3,62)	1130	10,60
16+25+42+50+50	0,79	1,23	2,06	2,46	2,46	9,00	(2,90 - 11,50)	3,96	8,50 A+++	2,27	(0,67 - 3,24)	1135	10,90	0,91	1,42	2,39	2,84	2,84	10,40	(3,40 - 14,50)	4,41	4,68 A++	2,36	(0,75 - 3,64)	1180	11,10
16+35+35+35+35	0,92	2,02	2,02	2,02	2,02	9,00	(2,90 - 11,50)	4,19	8,50 A+++	2,15	(0,52 - 3,35)	1075	10,30	1,08	2,33	2,33	2,33	2,33	10,40	(3,40 - 14,50)	4,79	4,68 A++	2,17	(0,54 - 3,62)	1085	10,20
16+35+35+35+42	0,88	1,93	1,93	1,93	3,33	9,00	(2,90 - 11,50)	4,17	8,50 A+++	2,16	(0,52 - 3,35)	1080	10,30	1,02	2,23	2,23	2,23	2,69	10,40	(3,40 - 14,50)	4,79	4,68 A++	2,17	(0,54 - 3,61)	1085	10,20
16+35+35+35+50	0,84	1,84	1,84	1,84	2,64	9,00	(2,90 - 11,50)	4,13	8,50 A+++	2,18	(0,58 - 3,29)	1090	10,40	0,97	2,13	2,13	2,13	3,04	10,40	(3,40 - 14,50)	4,60	4,68 A++	2,26	(0,65 - 3,62)	1130	10,60
16+35+35+35+60	0,80	1,74	1,74	1,74	2,98	9,00	(2,90 - 11,50)	4,13	8,50 A+++	2,18	(0,58 - 3,29)	1090	10,40	0,92	2,01	2,01	2,01	3,45	10,40	(3,40 - 14,50)	4,60	4,68 A++	2,26	(0,65 - 3,62)	1130	10,60
16+35+35+42+42	0,86	1,85	1,85	2,22	2,22	9,00	(2,90 - 11,50)	4,17	8,50 A+++	2,16	(0,53 - 3,35)	1080	10,30	0,98	2,14	2,14	2,57	2,57	10,40	(3,40 - 14,50)	4,79	4,68 A++	2,17	(0,55 - 3,60)	1085	10,20
16+35+35+42+50	0,81	1,77	1,77	2,12	2,53	9,00	(2,90 - 11,50)	4,13	8,50 A+++	2,18	(0,58 - 3,29)	1090	10,40	0,93	2,04	2,04	2,45	2,94	10,40	(3,40 - 14,50)	4,60	4,68 A++	2,26	(0,65 - 3,61)	1130	10,60
16+35+42+42+42	0,81	1,77	2,14	2,14	2,14	9,00	(2,90 - 11,50)	4,17	8,50 A+++	2,16	(0,53 - 3,35)	1080	10,30	0,93	2,06	2,47	2,47	2,47	10,40	(3,40 - 14,50)	4,73	4,68 A++	2,20	(0,56 - 3,59)	1100	10,30
20+20+20+20+20	1,80	1,80	1,80	1,80	1,80	9,00	(2,90 - 11,50)	4,09	8,50 A+++	2,20	(0,48 - 3,49)	1100	10,50	2,03	2,08	2,08	2,08	2,08	10,40	(3,40 - 14,50)	4,88	4,68 A++	2,13	(0,46 - 3,67)	1065	10,00
20+20+20+20+25	1,71	1,71	1,71	1,71	2,16	9,00	(2,90 - 11,50)	4,09	8,50 A+++	2,20	(0,48 - 3,49)	1100	10,50	1,98	1,98	1,98	1,98	2,48	10,40	(3,40 - 14,50)	4,88	4,68 A++	2,13	(0,46 - 3,67)	1065	10,00
20+20+20+20+35	1,57	1,57	1,57	1,57	2,72	9,00	(2,90 - 11,50)	4,07	8,50 A+++	2,21	(0,48 - 3,41)	1105	10,60	1,81	1,81	1,81	1,81	3,16	10,40	(3,40 - 14,50)	4,81	4,68 A++	2,16	(0,48 - 3,64)	1080	10,20
20+20+20+20+42	1,48	1,48	1,48	1,48	3,08	9,00	(2,90 - 11,50)	4,07	8,50 A+++	2,21	(0,49 - 3,41)	1105	10,60	1,70	1,70	1,70	1,70	3,60	10,40	(3,40 - 14,50)	4,81	4,68 A++	2,16	(0,49 - 3,63)	1080	10,20
20+20+20+20+50	1,38	1,38	1,38	1,38	3,48	9,00	(2,90 - 11,50)	4,15	8,50 A+++	2,17	(0,54 - 3,28)	1085	10,40	1,60	1,60	1,60	1,60	4,00	10,40	(3,40 - 14,50)	4,73	4,68 A++	2,20	(0,58 - 3,63)	1100	10,30
20+20+20+20+60	1,29	1,29	1,29	1,29	3,84	9,00	(2,90 - 11,50)	4,15	8,50 A+++	2,17	(0,54 - 3,28)	1085	10,40	1,49	1,49	1,49	1,49	4,44	10,40	(3,40 - 14,50)	4,73	4,68 A++	2,20	(0,58 - 3,63)	1100	10,30
20+20+20+20+71	1,19	1,19	1,19	1,19	4,24	9,00	(2,90 - 11,50)	4,15	8,50 A+++	2,17	(0,57 - 3,28)	1085	10,40	1,38	1,38	1,38	1,38	4,88	10,40	(3,40 - 14,50)	4,75	4,68 A++	2,19	(0,59 - 3,61)	1095	10,30
20+20+20+25+25	1,64	1,64	1,64	2,04	2,04	9,00	(2,90 - 11,50)	4,09	8,50 A+++	2,20	(0,48 - 3,49)	1100	10,50	1,89	1,89	1,89	2,36	2,36	10,40	(3,40 - 14,50)	4,88	4,68 A++	2,13	(0,46 - 3,67)	1065	10,00
20+20+20+25+35	1,50	1,50	1,50	1,88	2,62	9,00	(2,90 - 11,50)	4,07	8,50 A+++	2,21	(0,48 - 3,41)	1105	10,60	1,73	1,73	1,73	2,17	3,04	10,40	(3,40 - 14,50)	4,81	4,68 A++	2,16	(0,48 - 3,64)	1080	10,20
20+20+20+25+42	1,42	1,42	1,42	1,77	2,97	9,00	(2,90 - 11,50)	4,07	8,50 A+++	2,21	(0,49 - 3,41)	1105	10,60	1,64	1,64	1,64	2,05	3,43	10,40	(3,40 - 14,50)	4,81	4,68 A++	2,16	(0,49 - 3,63)	1080	10,20
20+20+20+25+50	1,33	1,33	1,33	1,67	3,34	9,00	(2,90 - 11,50)	4,15	8,50 A+++	2,17	(0,54 - 3,28)	1085	10,40	1,54	1,54	1,54	1,93	3,85	10,40	(3,40 - 14,50)	4,73	4,68 A++	2,20	(0,58 - 3,63)	1100	10,30
20+20+20+25+60	1,24	1,24	1,24	1,55	3,73	9,00	(2,90 - 11,50)	4,15	8,50 A+++	2,17	(0,54 - 3,28)	1085	10,40	1,43	1,43	1,43	1,79	4,32	10,40	(3,40 - 14,50)	4,73	4,68 A++	2,20	(0,58 - 3,63)	1100	10,30
20+20+20+25+71	1,15	1,15	1,15	1,44	4,11	9,00	(2,90 - 11,50)	4,15	8,50 A+++	2,17	(0,57 - 3,28)	1085	10,40	1,33	1,33	1,33	1,67	4,74	10,40	(3,40 - 14,50)	4,75	4,68 A++	2,19	(0,59 - 3,61)	1095	10,30
20+20+20+35+35	1,38	1,38	1,38	2,43	2,43	9,00	(2,90 - 11,50)	4,07	8,50 A+++	2,21	(0,49 -															

Multi 5x1 CU-5Z90TBE. Capacité minimale connectée : 4,5 kW Capacité maximale connectée : 18,3 kW • R32

Capacités de l'unité intérieure	Puissance frigorifique (kW) Pièces					EER	SEER¹	Puissance A.E.C. Courant			Puissance calorifique (kW). Pièces					COP	SCOP¹	Puissance A.E.C. Courant								
	A	B	C	D	E Total (Min - Max)			W/W	kW	kWh	230 V	A	B	C	D			E Total (Min - Max)	W/W	kW	kWh	230 V				
20+25+25+25+25	1,48	1,88	1,88	1,88	1,88	9,00	2,90 - 11,50	4,09	8,50 A+++	2,20	[0,48 - 3,49]	1100	10,50	1,72	2,17	2,17	2,17	2,17	10,40	[3,40 - 14,50]	4,88	4,68 A++	2,13	[0,46 - 3,67]	1065	10,00
20+25+25+25+35	1,38	1,73	1,73	1,73	2,43	9,00	2,90 - 11,50	4,07	8,50 A+++	2,21	[0,48 - 3,41]	1105	10,60	1,60	2,00	2,00	2,00	2,80	10,40	[3,40 - 14,50]	4,81	4,68 A++	2,16	[0,48 - 3,64]	1080	10,20
20+25+25+25+42	1,31	1,64	1,64	1,64	2,77	9,00	2,90 - 11,50	4,07	8,50 A+++	2,21	[0,49 - 3,41]	1105	10,60	1,52	1,90	1,90	1,90	3,18	10,40	[3,40 - 14,50]	4,81	4,68 A++	2,16	[0,49 - 3,63]	1080	10,20
20+25+25+25+50	1,24	1,55	1,55	1,55	3,11	9,00	2,90 - 11,50	4,15	8,50 A+++	2,17	[0,54 - 3,28]	1085	10,40	1,43	1,79	1,79	1,79	3,60	10,40	[3,40 - 14,50]	4,73	4,68 A++	2,20	[0,58 - 3,63]	1100	10,30
20+25+25+25+60	1,16	1,45	1,45	1,45	3,49	9,00	2,90 - 11,50	4,15	8,50 A+++	2,17	[0,54 - 3,28]	1085	10,40	1,34	1,68	1,68	1,68	4,02	10,40	[3,40 - 14,50]	4,73	4,68 A++	2,20	[0,58 - 3,63]	1100	10,30
20+25+25+25+71	1,08	1,36	1,36	1,36	3,84	9,00	2,90 - 11,50	4,15	8,50 A+++	2,17	[0,57 - 3,28]	1085	10,40	1,25	1,57	1,57	1,57	4,44	10,40	[3,40 - 14,50]	4,75	4,68 A++	2,19	[0,59 - 3,61]	1095	10,30
20+25+25+35+35	1,28	1,61	1,61	2,25	2,25	9,00	2,90 - 11,50	4,07	8,50 A+++	2,21	[0,49 - 3,42]	1105	10,60	1,48	1,86	1,86	2,60	2,60	10,40	[3,40 - 14,50]	4,84	4,68 A++	2,15	[0,51 - 3,61]	1075	10,10
20+25+25+35+42	1,22	1,53	1,53	2,14	2,58	9,00	2,90 - 11,50	4,07	8,50 A+++	2,21	[0,49 - 3,42]	1105	10,60	1,41	1,77	1,77	2,48	2,97	10,40	[3,40 - 14,50]	4,84	4,68 A++	2,15	[0,51 - 3,60]	1075	10,10
20+25+25+35+50	1,16	1,45	1,45	2,03	2,91	9,00	2,90 - 11,50	4,15	8,50 A+++	2,17	[0,57 - 3,28]	1085	10,40	1,34	1,68	1,68	2,35	3,35	10,40	[3,40 - 14,50]	4,66	4,68 A++	2,23	[0,60 - 3,60]	1115	10,50
20+25+25+35+60	1,09	1,36	1,36	1,91	3,28	9,00	2,90 - 11,50	4,15	8,50 A+++	2,17	[0,57 - 3,28]	1085	10,40	1,26	1,58	1,58	2,21	3,77	10,40	[3,40 - 14,50]	4,66	4,68 A++	2,23	[0,60 - 3,60]	1115	10,50
20+25+25+35+71	1,02	1,28	1,28	1,79	3,63	9,00	2,90 - 11,50	4,13	8,50 A+++	2,18	[0,58 - 3,29]	1090	10,40	1,18	1,48	1,48	2,07	4,19	10,40	[3,40 - 14,50]	4,66	4,68 A++	2,23	[0,62 - 3,59]	1115	10,50
20+25+25+42+42	1,18	1,46	1,46	2,45	2,45	9,00	2,90 - 11,50	4,07	8,50 A+++	2,21	[0,49 - 3,42]	1105	10,60	1,34	1,69	1,69	2,84	2,84	10,40	[3,40 - 14,50]	4,77	4,68 A++	2,18	[0,52 - 3,59]	1090	10,20
20+25+25+42+50	1,11	1,39	1,39	2,33	2,78	9,00	2,90 - 11,50	4,15	8,50 A+++	2,17	[0,57 - 3,28]	1085	10,40	1,28	1,60	1,60	2,70	3,22	10,40	[3,40 - 14,50]	4,66	4,68 A++	2,23	[0,61 - 3,59]	1115	10,50
20+25+25+42+60	1,05	1,31	1,31	2,20	3,13	9,00	2,90 - 11,50	4,15	8,50 A+++	2,17	[0,57 - 3,28]	1085	10,40	1,21	1,51	1,51	2,54	3,63	10,40	[3,40 - 14,50]	4,66	4,68 A++	2,23	[0,61 - 3,59]	1115	10,50
20+25+25+42+71	0,98	1,23	1,23	2,07	3,49	9,00	2,90 - 11,50	4,13	8,50 A+++	2,18	[0,58 - 3,29]	1090	10,40	1,14	1,42	1,42	2,39	4,03	10,40	[3,40 - 14,50]	4,66	4,68 A++	2,23	[0,63 - 3,63]	1115	10,50
20+25+25+50+50	1,06	1,32	1,32	2,65	2,65	9,00	2,90 - 11,50	3,98	8,50 A+++	2,26	[0,66 - 3,23]	1130	10,80	1,22	1,53	1,53	3,06	3,06	10,40	[3,40 - 14,50]	4,46	4,68 A++	2,33	[0,72 - 3,66]	1165	10,90
20+25+25+50+60	1,00	1,25	1,25	2,50	3,00	9,00	2,90 - 11,50	3,98	8,50 A+++	2,26	[0,66 - 3,23]	1130	10,80	1,16	1,44	1,44	2,89	3,47	10,40	[3,40 - 14,50]	4,46	4,68 A++	2,33	[0,72 - 3,66]	1165	10,90
20+25+35+35+35	1,20	1,50	2,10	2,10	2,10	9,00	2,90 - 11,50	4,19	8,50 A+++	2,15	[0,49 - 3,34]	1075	10,30	1,38	1,73	2,43	2,43	2,43	10,40	[3,40 - 14,50]	4,77	4,68 A++	2,18	[0,52 - 3,64]	1090	10,20
20+25+35+35+42	1,15	1,43	2,01	2,01	2,40	9,00	2,90 - 11,50	4,19	8,50 A+++	2,15	[0,50 - 3,34]	1075	10,30	1,32	1,66	2,32	2,32	2,78	10,40	[3,40 - 14,50]	4,77	4,68 A++	2,18	[0,53 - 3,63]	1090	10,20
20+25+35+35+50	1,09	1,36	1,91	1,91	2,73	9,00	2,90 - 11,50	4,13	8,50 A+++	2,18	[0,58 - 3,29]	1090	10,40	1,26	1,58	2,21	2,21	3,14	10,40	[3,40 - 14,50]	4,66	4,68 A++	2,23	[0,63 - 3,63]	1115	10,50
20+25+35+35+60	1,03	1,29	1,80	1,80	3,08	9,00	2,90 - 11,50	4,13	8,50 A+++	2,18	[0,58 - 3,29]	1090	10,40	1,19	1,49	2,08	2,08	3,56	10,40	[3,40 - 14,50]	4,66	4,68 A++	2,23	[0,63 - 3,63]	1115	10,50
20+25+35+42+42	1,10	1,37	1,93	2,30	2,30	9,00	2,90 - 11,50	4,19	8,50 A+++	2,15	[0,52 - 3,35]	1075	10,30	1,27	1,59	2,22	2,66	2,66	10,40	[3,40 - 14,50]	4,79	4,68 A++	2,17	[0,54 - 3,62]	1085	10,20
20+25+35+42+50	1,05	1,31	1,83	2,20	2,61	9,00	2,90 - 11,50	4,13	8,50 A+++	2,18	[0,58 - 3,29]	1090	10,40	1,21	1,51	2,12	2,54	3,02	10,40	[3,40 - 14,50]	4,60	4,68 A++	2,26	[0,63 - 3,62]	1130	10,60
20+25+35+42+60	0,99	1,24	1,73	2,08	2,96	9,00	2,90 - 11,50	4,13	8,50 A+++	2,18	[0,58 - 3,29]	1090	10,40	1,14	1,43	2,00	2,40	3,43	10,40	[3,40 - 14,50]	4,60	4,68 A++	2,26	[0,63 - 3,62]	1130	10,60
20+25+35+50+50	1,00	1,25	1,75	2,50	2,50	9,00	2,90 - 11,50	3,96	8,50 A+++	2,27	[0,67 - 3,24]	1135	10,90	1,16	1,44	2,02	2,89	2,89	10,40	[3,40 - 14,50]	4,41	4,68 A++	2,36	[0,75 - 3,64]	1180	11,10
20+25+42+42+42	1,05	1,32	2,21	2,21	2,21	9,00	2,90 - 11,50	4,19	8,50 A+++	2,15	[0,52 - 3,35]	1075	10,30	1,23	1,52	2,55	2,55	2,55	10,40	[3,40 - 14,50]	4,79	4,68 A++	2,17	[0,54 - 3,61]	1085	10,20
20+25+42+42+50	1,01	1,26	2,11	2,11	2,51	9,00	2,90 - 11,50	4,13	8,50 A+++	2,18	[0,58 - 3,29]	1090	10,40	1,16	1,45	2,44	2,44	2,91	10,40	[3,40 - 14,50]	4,60	4,68 A++	2,26	[0,65 - 3,61]	1130	10,60
20+35+35+35+35	1,12	1,97	1,97	1,97	1,97	9,00	2,90 - 11,50	4,17	8,50 A+++	2,16	[0,53 - 3,35]	1080	10,30	1,28	2,28	2,28	2,28	2,28	10,40	[3,40 - 14,50]	4,79	4,68 A++	2,17	[0,54 - 3,61]	1085	10,20
20+35+35+35+42	1,08	1,89	1,89	1,89	2,25	9,00	2,90 - 11,50	4,17	8,50 A+++	2,16	[0,53 - 3,35]	1080	10,30	1,25	2,18	2,18	2,18	2,61	10,40	[3,40 - 14,50]	4,79	4,68 A++	2,17	[0,55 - 3,60]	1085	10,20
20+35+35+35+50	1,03	1,80	1,80	1,80	2,57	9,00	2,90 - 11,50	4,13	8,50 A+++	2,18	[0,58 - 3,29]	1090	10,40	1,19	2,08	2,08	2,08	2,97	10,40	[3,40 - 14,50]	4,60	4,68 A++	2,26	[0,65 - 3,61]	1130	10,60
20+35+35+42+42	1,04	1,81	1,81	2,17	2,17	9,00	2,90 - 11,50	4,17	8,50 A+++	2,16	[0,53 - 3,35]	1080	10,30	1,20	2,09	2,09	2,51	2,51	10,40	[3,40 - 14,50]	4,73	4,68 A++	2,20	[0,56 - 3,59]	1100	10,30
20+35+35+42+50	0,99	1,73	1,73	2,08	2,47	9,00	2,90 - 11,50	4,13	8,50 A+++	2,18	[0,58 - 3,29]	1090	10,40	1,14	2,00	2,00	2,40	2,86	10,40	[3,40 - 14,50]	4,60	4,68 A++	2,26	[0,66 - 3,60]	1130	10,60
20+35+42+42+42	0,99	1,74	2,09	2,09	2,09	9,00	2,90 - 11,50	4,17	8,50 A+++	2,16	[0,53 - 3,35]	1080	10,30	1,15	2,02	2,41	2,41	2,41	10,40	[3,40 - 14,50]	4,73	4,68 A++	2,20	[0,57 - 3,58]	1100	10,30
25+25+25+25+25	1,80	1,80	1,80	1,80	1,80	9,00	2,90 - 11,50	4,09	8,50 A+++	2,20	[0,48 - 3,49]	1100	10,50	2,08	2,08	2,08	2,08	2,08	10,40	[3,40 - 14,50]	4,88	4,68 A++	2,13	[0,46 - 3,67]	1065	10,00
25+25+25+25+35	1,67	1,67	1,67	1,67	2,32	9,00	2,90 - 11,50	4,07	8,50 A+++	2,21	[0,48 - 3,41]	1105	10,60	1,93	1,93	1,93	1,93	2,68	10,40	[3,40 - 14,50]	4,81	4,68 A++	2,16	[0,48 - 3,64]	1080	10,20
25+25+25+25+42	1,58	1,58	1,58	1,58	2,68	9,00	2,90 - 11,50	4,07	8,50 A+++	2,21	[0,49 - 3,41]	1105	10,60	1,83	1,83	1,83	1,83	3,08	10,40	[3,40 - 14,50]	4,81	4,68 A++	2,16	[0,49 - 3,63]	1080	10,20
25+25+25+25+50	1,50	1,50	1,50	1,50	3,00	9,00	2,90 - 11,50	4,15	8,50 A+++	2,17	[0,54 - 3,28]	1085	10,40	1,73	1,73	1,73	1,73	3,48	10,40	[3,40 - 14,50]	4,73	4,68 A++	2,20	[0,58 - 3,63]	1100	10,30
25+25+25+25+60	1,41	1,41	1,41	1,41	3,36	9,00	2,90 - 11,50	4,15	8,50 A+++	2,17	[0,54 - 3,28]	1085	10,40	1,63	1,63	1,63	1,63	3,88	10,40	[3,40 - 14,50]	4,73	4,68 A++	2,20	[0,58 - 3,63]	1100	10,30
25+25+25+25+71	1,32	1,32	1,32	1,32	3,72	9,00	2,90 - 11,50	4,15	8,50 A+++	2,17	[0,57 - 3,28]	1085	10,40	1,52	1,52	1,52	1,52	4,32	10,40	[3,40 - 14,50]	4,75	4,68 A++	2,19	[0,59 - 3,61]	1095	10,30
25+25+25+35+35	1,55	1,55	1,55	2,17	2,17	8,99	2,90 - 11,50	4,07	8,50 A+++	2,21	[0,49 - 3,42]	1105	10,60	1,79	1,79	1,79	2,51	2,51	10,39	[3,40 - 14,50]	4,83	4,68 A++	2,15	[0,51 - 3,61]	1075	10,10
25+25+25+35+42	1,48	1,48	1,48	2,07	2,49	9,00	2,90 - 11,50	4,07	8,50 A+++	2,21	[0,49 - 3,42]	1105	10,60	1,71	1,71	1,71	2,39	2,88	10,40	[3,40 - 14,50]	4,84	4,68 A++	2,15	[0,51 - 3,60]	1075	10

Tableau des puissances restituées Multi TZ Standard R32

Multi TZ 2x1 CU-2TZ41TBE. Capacité minimale connectée : 3,2 kW. Capacité maximale connectée : 6,0 kW • R32

Capacités de l'unité intérieure	Puissance frigorifique (kW) Pièces			EER	SEER ¹	Puissance absorbée kW	A.E.C. kWh	Courant 230 V	Puissance calorifique (kW). Pièces			COP	SCOP ¹	Puissance absorbée kW	A.E.C. kWh	Courant 230 V
	A	B	Total (Min - Max)						W/W	A	B					
1 pièce																
16	1,60		1,60(1,10-2,30)	3,56		0,45(0,24-0,65)	225	2,15	2,60		2,60(0,70-3,80)	3,42		0,76(0,18-1,24)	380	3,50
20	2,00		2,00(1,10-2,90)	3,51		0,57(0,24-0,83)	285	2,70	3,20		3,20(0,70-4,80)	3,44		0,93(0,18-1,57)	465	4,30
25	2,50		2,50(1,10-3,50)	3,47		0,72(0,24-1,07)	360	3,40	3,60		3,60(0,70-5,50)	3,24		1,11(0,18-1,88)	555	5,15
35	3,50		3,50(1,10-4,00)	3,24		1,08(0,24-1,30)	540	5,05	4,30		4,30(0,70-6,20)	3,41		1,26(0,18-2,00)	630	5,85
2 pièces																
16+16	1,60	1,60	3,20(1,50-4,00)	4,21	7,10A++	0,76(0,27-1,08)	380	3,50	2,20	2,20	4,40(1,10-6,30)	4,27	4,30A+	1,03(0,22-1,80)	515	4,75
16+20	1,60	2,00	3,60(1,50-4,50)	4,19	7,10A++	0,86(0,27-1,25)	430	4,00	1,95	2,45	4,40(1,10-6,30)	4,44	4,30A+	0,99(0,22-1,78)	495	4,60
16+25	1,60	2,50	4,10(1,50-4,70)	4,14	7,10A++	0,99(0,27-1,38)	495	4,60	1,70	2,70	4,40(1,10-6,30)	4,44	4,30A+	0,99(0,22-1,78)	495	4,60
16+35	1,30	2,80	4,10(1,50-4,70)	4,14	7,10A++	0,99(0,27-1,38)	495	4,60	1,40	3,00	4,40(1,10-6,30)	4,44	4,30A+	0,99(0,22-1,78)	495	4,60
20+20	2,00	2,00	4,00(1,50-4,70)	4,08	7,10A++	0,98(0,27-1,38)	490	4,55	2,20	2,20	4,40(1,10-6,30)	4,49	4,30A+	0,98(0,22-1,76)	490	4,55
20+25	1,80	2,30	4,10(1,50-4,70)	4,14	7,10A++	0,99(0,27-1,38)	495	4,60	1,95	2,45	4,40(1,10-6,30)	4,49	4,30A+	0,98(0,22-1,76)	490	4,55
20+35	1,50	2,60	4,10(1,50-4,70)	4,14	7,10A++	0,99(0,27-1,38)	495	4,60	1,60	2,80	4,40(1,10-6,30)	4,49	4,30A+	0,98(0,22-1,76)	490	4,55
25+25	2,05	2,05	4,10(1,50-4,70)	4,14	7,10A++	0,99(0,27-1,38)	495	4,60	2,20	2,20	4,40(1,10-6,30)	4,49	4,30A+	0,98(0,22-1,76)	490	4,55
25+35	1,70	2,40	4,10(1,50-4,70)	4,14	7,10A++	0,99(0,27-1,38)	495	4,60	1,85	2,55	4,40(1,10-6,30)	4,49	4,30A+	0,98(0,22-1,76)	490	4,55

Multi TZ 2x1 CU-2TZ50TBE. Capacité minimale connectée : 3,2 kW. Capacité maximale connectée : 7,7 kW • R32

Capacités de l'unité intérieure	Puissance frigorifique (kW) Pièces			EER	SEER ¹	Puissance absorbée kW	A.E.C. kWh	Courant 230 V	Puissance calorifique (kW). Pièces			COP	SCOP ¹	Puissance absorbée kW	A.E.C. kWh	Courant 230 V
	A	B	Total (Min - Max)						W/W	A	B					
1 pièce																
16	1,60		1,60(1,10-2,30)	3,56		0,45(0,24-0,65)	225	2,15	2,60		2,60(0,70-3,80)	3,42		0,76(0,18-1,24)	380	3,50
20	2,00		2,00(1,10-2,90)	3,51		0,57(0,24-0,83)	285	2,70	3,20		3,20(0,70-4,80)	3,44		0,93(0,18-1,57)	465	4,30
25	2,50		2,50(1,10-3,50)	3,47		0,72(0,24-1,07)	360	3,40	3,60		3,60(0,70-5,50)	3,24		1,11(0,18-1,88)	555	5,15
35	3,50		3,50(1,10-4,00)	3,24		1,08(0,24-1,30)	540	5,05	4,50		4,50(0,70-6,20)	3,36		1,34(0,18-2,00)	670	6,20
42	4,20		4,20(1,10-4,50)	2,90		1,45(0,24-1,60)	725	6,80	5,00		5,00(1,10-6,30)	2,91		1,72(0,22-2,35)	860	7,95
50	5,00		5,00(1,20-5,10)	2,78		1,80(0,25-1,90)	900	8,30	5,30		5,30(1,10-6,30)	2,93		1,81(0,22-2,33)	905	8,35
2 pièces																
16+16	1,60	1,60	3,20(1,50-4,00)	4,21	7,00A++	0,76(0,27-1,08)	380	3,50	2,65	2,65	5,30(1,10-6,30)	4,31	4,20A+	1,23(0,22-1,80)	615	5,65
16+20	1,60	2,00	3,60(1,50-4,50)	4,19	7,00A++	0,86(0,27-1,25)	430	4,00	2,45	3,05	5,50(1,10-6,30)	4,30	4,20A+	1,28(0,22-1,78)	640	5,85
16+25	1,60	2,50	4,10(1,50-5,20)	4,14	7,00A++	0,99(0,27-1,48)	495	4,60	2,15	3,35	5,50(1,10-6,30)	4,30	4,20A+	1,28(0,22-1,78)	640	5,85
16+35	1,55	3,45	5,00(1,50-5,20)	3,85	7,00A++	1,30(0,27-1,48)	650	6,00	1,75	3,75	5,50(1,10-6,30)	4,30	4,20A+	1,28(0,22-1,78)	640	5,85
16+42	1,40	3,60	5,00(1,50-5,40)	3,85	7,00A++	1,30(0,27-1,62)	650	6,00	1,55	4,15	5,70(1,10-6,40)	4,35	4,20A+	1,31(0,22-1,77)	655	6,00
16+50	1,20	3,80	5,00(1,50-5,40)	3,85	7,00A++	1,30(0,27-1,62)	650	6,00	1,40	4,30	5,70(1,10-6,40)	4,35	4,20A+	1,31(0,22-1,77)	655	6,00
20+20	2,00	2,00	4,00(1,50-5,00)	4,08	7,00A++	0,98(0,27-1,42)	490	4,55	2,75	2,75	5,50(1,10-6,30)	4,33	4,20A+	1,27(0,22-1,76)	635	5,80
20+25	2,00	2,50	4,50(1,50-5,20)	3,95	7,00A++	1,14(0,27-1,48)	570	5,25	2,45	3,05	5,50(1,10-6,30)	4,33	4,20A+	1,27(0,22-1,76)	635	5,80
20+35	1,80	3,20	5,00(1,50-5,40)	3,85	7,00A++	1,30(0,27-1,62)	650	6,00	2,05	3,65	5,70(1,10-6,40)	4,35	4,20A+	1,31(0,22-1,77)	655	6,00
20+42	1,60	3,40	5,00(1,50-5,40)	3,85	7,00A++	1,30(0,27-1,62)	650	6,00	1,85	3,85	5,70(1,10-6,40)	4,35	4,20A+	1,31(0,22-1,77)	655	6,00
20+50	1,45	3,55	5,00(1,50-5,40)	3,85	7,00A++	1,30(0,27-1,62)	650	6,00	1,65	4,05	5,70(1,10-6,40)	4,35	4,20A+	1,31(0,22-1,77)	655	6,00
25+25	2,50	2,50	5,00(1,50-5,40)	3,85	7,00A++	1,30(0,27-1,62)	650	6,00	2,85	2,85	5,70(1,10-6,40)	4,35	4,20A+	1,31(0,22-1,77)	655	6,00
25+35	2,10	2,90	5,00(1,50-5,40)	3,85	7,00A++	1,30(0,27-1,62)	650	6,00	2,35	3,35	5,70(1,10-6,40)	4,35	4,20A+	1,31(0,22-1,77)	655	6,00
25+42	1,85	3,15	5,00(1,50-5,40)	3,85	7,00A++	1,30(0,27-1,62)	650	6,00	2,15	3,55	5,70(1,10-6,40)	4,35	4,20A+	1,31(0,22-1,77)	655	6,00
25+50	1,65	3,35	5,00(1,50-5,40)	3,85	7,00A++	1,30(0,27-1,62)	650	6,00	1,90	3,80	5,70(1,10-6,40)	4,35	4,20A+	1,31(0,22-1,77)	655	6,00
35+35	2,50	2,50	5,00(1,50-5,40)	3,85	7,00A++	1,30(0,27-1,62)	650	6,00	2,85	2,85	5,70(1,10-6,40)	4,35	4,20A+	1,31(0,22-1,77)	655	6,00
35+42	2,25	2,75	5,00(1,50-5,40)	3,85	7,00A++	1,30(0,27-1,62)	650	6,00	2,60	3,10	5,70(1,10-6,40)	4,35	4,20A+	1,31(0,22-1,77)	655	6,00

1) Label énergétique allant de A+++ à D.

Tableau des puissances restituées Multi TZ Standard R32

Multi TZ 3x1 CU-3TZ52TBE. Capacité minimale connectée : 4,5 kW. Capacité maximale connectée : 9,5 kW • R32

Capacités de l'unité intérieure	Puissance frigorifique (kW) Pièces				EER	SEER ¹	Puissance absorbée			Puissance calorifique (kW). Pièces				COP	SCOP ¹	Puissance absorbée			A.E.C.	Courant
	A	B	C	Total (Min - Max)			W/W	kW	kWh	230 V	A	B	C			Total (Min - Max)	W/W	kW		
1 pièce																				
16	1,60			1,60(1,30-2,30)	3,81		0,42(0,25-0,66)	210	2,10	2,60			2,60(1,20-3,20)	4,06		0,64(0,30-1,00)	320	3,10		
20	2,00			2,00(1,80-2,90)	3,85		0,52(0,34-0,83)	260	2,60	3,20			3,20(1,20-4,10)	4,10		0,78(0,30-1,27)	390	3,80		
25	2,50			2,50(1,80-2,90)	3,85		0,65(0,34-0,83)	325	3,10	3,60			3,60(1,20-4,30)	3,67		0,98(0,30-1,27)	490	4,70		
35	3,50			3,50(1,80-3,80)	3,65		0,96(0,34-1,38)	480	4,30	4,50			4,50(1,20-5,80)	3,54		1,27(0,30-2,14)	635	6,00		
42	4,20			4,20(1,80-4,30)	3,02		1,39(0,34-2,01)	695	6,20	5,60			5,60(1,20-6,80)	3,18		1,76(0,30-2,97)	880	7,80		
50	5,00			5,00(1,90-5,70)	3,18		1,57(0,34-2,15)	785	6,90	6,80			6,80(1,20-6,90)	3,18		2,14(0,30-2,56)	1070	9,40		
2 pièces																				
16+16	1,60	1,60		3,20(1,80-6,20)	5,08	6,10A+	0,63(0,33-2,13)	315	3,10	2,60	2,60		5,20(1,40-7,00)	3,88	3,80 A	1,34(0,34-2,07)	670	6,10		
16+20	1,60	2,00		3,60(1,80-6,20)	4,68	6,10A+	0,77(0,33-2,09)	385	3,70	2,58	3,22		5,80(1,40-7,00)	3,82	3,80 A	1,52(0,33-2,03)	760	6,90		
16+25	1,60	2,50		4,10(1,80-6,20)	4,46	6,10A+	0,92(0,33-2,09)	460	4,30	2,42	3,78		6,20(1,40-7,00)	3,76	3,80 A	1,65(0,33-2,03)	825	7,50		
16+35	1,60	3,50		5,10(1,80-6,30)	3,78	6,10A+	1,35(0,33-2,10)	675	6,20	2,13	4,67		6,80(1,40-7,30)	3,72	3,80 A	1,83(0,29-2,13)	915	8,30		
16+42	1,43	3,77		5,20(1,90-6,40)	3,74	6,10A+	1,39(0,35-2,14)	695	6,40	1,88	4,92		6,80(1,40-7,30)	3,80	3,80 A	1,79(0,31-2,12)	895	8,10		
16+50	1,26	3,94		5,20(1,90-6,40)	4,30	6,50 A+	1,21(0,34-1,82)	605	5,60	1,65	5,15		6,80(1,40-7,50)	4,15	4,00 A++	1,64(0,27-2,00)	820	7,50		
20+20	2,00	2,00		4,00(1,80-6,20)	4,49	6,10A+	0,89(0,33-2,05)	445	4,20	3,20	3,20		6,40(1,40-7,00)	3,74	3,80 A	1,71(0,32-2,03)	855	7,80		
20+25	2,00	2,50		4,50(1,80-6,20)	4,17	6,10A+	1,08(0,33-2,05)	540	5,00	3,02	3,78		6,80(1,40-7,00)	3,70	3,80 A	1,84(0,29-2,03)	920	8,30		
20+35	1,89	3,31		5,20(1,80-6,30)	3,74	6,10A+	1,39(0,33-2,06)	695	6,40	2,47	4,33		6,80(1,40-7,30)	3,80	3,80 A	1,79(0,28-2,12)	895	8,10		
20+42	1,68	3,52		5,20(1,90-6,40)	3,82	6,10A+	1,36(0,35-2,10)	680	6,20	2,19	4,61		6,80(1,40-7,30)	3,82	3,80 A	1,78(0,30-2,08)	890	8,10		
20+50	1,49	3,71		5,20(1,90-6,40)	4,30	6,50 A+	1,21(0,34-1,82)	605	5,60	1,94	4,86		6,80(1,40-7,50)	4,15	4,00 A++	1,64(0,27-2,00)	820	7,50		
25+25	2,50	2,50		5,00(1,80-6,20)	3,79	6,10A+	1,32(0,33-2,05)	660	6,00	3,40	3,40		6,80(1,40-7,00)	3,70	3,80 A	1,84(0,29-2,03)	920	8,30		
25+35	2,17	3,03		5,20(1,90-6,30)	3,74	6,10A+	1,39(0,35-2,06)	695	6,40	2,83	3,97		6,80(1,40-7,30)	3,80	3,80 A	1,79(0,28-2,12)	895	8,10		
25+42	1,94	3,26		5,20(1,90-6,40)	3,82	6,10A+	1,36(0,35-2,10)	680	6,20	2,54	4,26		6,80(1,40-7,30)	3,82	3,80 A	1,78(0,28-2,08)	890	8,10		
25+50	1,73	3,47		5,20(1,90-6,40)	4,30	6,50 A+	1,21(0,34-1,82)	605	5,60	2,27	4,53		6,80(1,40-7,50)	4,15	4,00 A++	1,64(0,24-2,00)	820	7,50		
35+35	2,60	2,60		5,20(1,90-6,40)	3,94	6,10A+	1,32(0,35-2,06)	660	6,00	3,40	3,40		6,80(1,40-7,50)	3,84	3,80 A	1,77(0,27-2,14)	885	8,00		
35+42	2,36	2,84		5,20(1,90-6,40)	3,94	6,10A+	1,32(0,35-2,06)	660	6,00	3,09	3,71		6,80(1,40-7,50)	3,84	3,80 A	1,77(0,26-2,14)	885	8,00		
35+50	2,14	3,06		5,20(1,90-6,40)	4,44	6,50 A+	1,17(0,36-1,73)	585	5,40	2,80	4,00		6,80(1,40-7,50)	4,20	4,00 A++	1,62(0,24-1,97)	810	7,40		
42+42	2,60	2,60		5,20(1,90-6,40)	3,94	6,10A+	1,32(0,35-2,02)	660	6,00	3,40	3,40		6,80(1,40-7,50)	3,93	3,80 A	1,73(0,26-2,13)	865	7,90		
42+50	2,37	2,83		5,20(1,90-6,40)	4,44	6,50 A+	1,17(0,36-1,73)	585	5,40	3,10	3,70		6,80(1,40-7,50)	4,22	4,00 A++	1,61(0,24-1,97)	805	7,40		
3 pièces																				
16+16+16	1,60	1,60	1,60	4,80(1,80-6,60)	4,75	7,60A+	1,01(0,36-1,79)	505	4,70	2,26	2,26	2,26	6,78(1,50-7,50)	4,24	4,20 A++	1,60(0,29-1,95)	800	7,30		
16+16+20	1,60	1,60	2,00	5,20(1,80-6,60)	4,52	7,60A+	1,15(0,36-1,80)	575	5,30	2,09	2,09	2,62	6,80(1,60-7,50)	4,28	4,20 A++	1,59(0,32-1,94)	795	7,30		
16+16+25	1,46	1,46	2,28	5,20(1,90-6,60)	4,52	7,60A+	1,15(0,39-1,80)	575	5,30	1,91	1,91	2,98	6,80(1,60-7,50)	4,28	4,20 A++	1,59(0,32-1,94)	795	7,30		
16+16+35	1,24	1,24	2,72	5,20(1,90-6,60)	4,52	7,60A+	1,15(0,39-1,75)	575	5,30	1,62	1,62	3,56	6,80(1,60-7,50)	4,33	4,20 A++	1,57(0,34-1,92)	785	7,20		
16+16+42	1,12	1,12	2,96	5,20(1,80-6,60)	4,52	7,60A+	1,15(0,39-1,71)	575	5,30	1,47	1,47	3,86	6,80(1,60-7,50)	4,33	4,20 A++	1,57(0,31-1,91)	785	7,20		
16+16+50	1,01	1,01	3,18	5,20(1,80-6,60)	4,86	7,60A+	1,07(0,42-1,59)	535	4,90	1,33	1,33	4,14	6,80(1,60-7,50)	4,66	4,20 A++	1,46(0,33-1,79)	730	6,70		
16+20+20	1,48	1,86	1,86	5,20(1,90-6,60)	4,52	7,60A+	1,15(0,39-1,75)	575	5,30	1,94	2,43	2,43	6,80(1,60-7,50)	4,30	4,20 A++	1,58(0,31-1,93)	790	7,20		
16+20+25	1,36	1,70	2,14	5,20(1,90-6,60)	4,52	7,60A+	1,15(0,39-1,75)	575	5,30	1,78	2,23	2,79	6,80(1,60-7,50)	4,30	4,20 A++	1,58(0,31-1,93)	790	7,20		
16+20+35	1,17	1,46	2,57	5,20(1,90-6,60)	4,52	7,60A+	1,15(0,39-1,71)	575	5,30	1,53	1,92	3,35	6,80(1,60-7,50)	4,33	4,20 A++	1,57(0,34-1,91)	785	7,20		
16+20+42	1,07	1,33	2,80	5,20(1,80-6,60)	4,52	7,60A+	1,15(0,39-1,71)	575	5,30	1,39	1,74	3,67	6,80(1,60-7,50)	4,36	4,20 A++	1,56(0,31-1,90)	780	7,10		
16+20+50	0,97	1,21	3,02	5,20(1,80-6,60)	4,86	7,60A+	1,07(0,42-1,59)	535	4,90	1,27	1,58	3,95	6,80(1,60-7,50)	4,69	4,20 A++	1,45(0,34-1,78)	725	6,60		
16+25+25	1,26	1,97	1,97	5,20(1,90-6,60)	4,52	7,60A+	1,15(0,39-1,75)	575	5,30	1,64	2,58	2,58	6,80(1,60-7,50)	4,30	4,20 A++	1,58(0,31-1,93)	790	7,20		
16+25+35	1,09	1,71	2,40	5,20(1,80-6,60)	4,52	7,60A+	1,15(0,39-1,71)	575	5,30	1,43	2,24	3,13	6,80(1,60-7,50)	4,33	4,20 A++	1,57(0,34-1,91)	785	7,20		
16+25+42	1,00	1,57	2,63	5,20(1,80-6,60)	4,52	7,60A+	1,15(0,39-1,71)	575	5,30	1,31	2,05	3,44	6,80(1,60-7,50)	4,36	4,20 A++	1,56(0,31-1,90)	780	7,10		
16+25+50	0,91	1,43	2,86	5,20(1,80-6,60)	4,86	7,60A+	1,07(0,42-1,59)	535	4,90	1,19	1,87	3,74	6,80(1,60-7,50)	4,69	4,20 A++	1,45(0,34-1,78)	725	6,60		
16+35+35	0,96	2,12	2,12	5,20(1,80-6,60)	4,68	7,60A+	1,11(0,39-1,71)	555	5,10	1,26	2,77	2,77	6,80(1,60-7,50)	4,39	4,20 A++	1,55(0,32-1,89)	775	7,10		
16+35+42	0,89	1,96	2,35	5,20(1,80-6,60)	4,68	7,60A+	1,11(0,39-1,67)	555	5,10	1,17	2,56	3,07	6,80(1,60-7,50)	4,42	4,20 A++	1,54(0,32-1,88)	770	7,00		
20+20+20	1,73	1,73	1,73	5,19(1,90-6,60)	4,51	7,60A+	1,15(0,39-1,75)	575	5,30	2,26	2,26	2,26	6,78(1,60-7,50)	4,29	4,20 A++	1,58(0,31-1,93)	790	7,20		
20+20+25	1,60	1,60	2,00	5,20(1,90-6,60)	4,52	7,60A+	1,15(0,39-1,75)	575	5,30	2,09	2,09	2,62	6,80(1,60-7,50)	4,30	4,20 A++	1,58(0,31-1,93)	790	7,20		
20+20+35	1,39	1,39	2,42	5,20(1,90-6,60)	4,68	7,60A+	1,11(0,39-1,71)	555	5,10	1,81	1,81	3,18	6,80(1,60-7,50)	4,36	4,20 A++	1,56(0,34-1,90)	780	7,10		
20+20+42	1,27	1,27	2,66	5,20(1,80-6,60)	4,68	7,60A+	1,11(0,39-1,71)	555	5,10	1,66	1,66	3,48	6,80(1,60-7,50)	4,39	4,20 A++	1,55(0,32-1,90)	775	7,10		
20+20+50	1,16	1,16	2,88	5,20(1,80-6,60)	4,86	7,60A+	1,07(0,42-1,59)	535	4,90	1,51	1,51	3,78	6,80(1,60-7,50)	4,69	4,20 A++	1,45(0,34-1,77)	725	6,60		
20+25+25	1,48	1,86	1,86	5,20(1,90-6,60)	4,52	7,60A+	1,15(0,39-1,75)	575	5,30	1,94	2,43	2,43	6,80(1,60-7,50)	4,30	4,20 A++	1,58(0,31-1,93)	790	7,20		
20+25+35	1,29	1,63	2,28	5,20(1,90-6,60)	4,68	7,60A+	1,11(0,39-1,7													

Glossaire

Économies d'énergie



Meilleure efficacité pour les applications à haute température. Classe d'efficacité énergétique jusqu'à A++ sur une échelle de A+++ à D.



Meilleure efficacité pour les applications à basse température. Classe d'efficacité énergétique jusqu'à A+++ sur une échelle de A+++ à D.



Meilleure efficacité pour l'eau chaude sanitaire. Classe d'efficacité énergétique jusqu'à A+ sur une échelle de A+ à F.



Aquarea intègre une pompe à eau à efficacité énergétique de classe A. Haute efficacité de circulation de l'eau dans l'installation de chauffage.



Nos pompes à chaleur contenant le réfrigérant R32 montrent une forte chute de la valeur du potentiel de réchauffement global (GWP). Une étape importante pour la réduction des gaz à effet de serre. R32 est également un réfrigérant de composants, ce qui en facilite le recyclage.



Un capteur d'activité humaine intelligent et les nouvelles technologies de détection de lumière naturelle, qui peuvent détecter et réduire le gaspillage en optimisant le climatiseur en fonction des conditions ambiantes. Vous pouvez économiser de l'énergie en appuyant simplement sur un bouton.



Efficacité de refroidissement saisonnier exceptionnelle basée sur la norme ErP. Des valeurs SEER plus élevées signifient une meilleure efficacité. Faites des économies toute l'année tout en refroidissant l'air !



Efficacité de chauffage saisonnier exceptionnelle basée sur la norme ErP. Des valeurs SCOP plus élevées signifient une meilleure efficacité. Faites des économies toute l'année tout en chauffant !



Le classement du système Inverter Plus met en valeur l'exceptionnelle performance des unités Panasonic.



La gamme Inverter offre plus d'efficacité et de confort. Fournit un contrôle de température plus précis, sans hauts ni bas, et maintient la température ambiante constante avec une consommation d'énergie plus faible et une réduction significative des niveaux sonores et des vibrations.



Les compresseurs à fréquence de fonctionnement plus large garantissent une efficacité accrue toute l'année. Pour Big PACi Série PE2.

Performances élevées



Aquarea Haute Performance pour les maisons basse consommation. De 3 à 16 kW. Pour une maison avec radiateurs basse température ou chauffage par le sol, notre Aquarea Haute Performance est la solution idéale. *COP de 5,33 pour 3 kW avec ECS intégrée.



Aquarea T-CAP pour des températures extérieures extrêmement basses. De 9 à 16 kW. Si l'aspect le plus important est de maintenir les capacités de chauffage nominales même à des températures aussi basses que -7°C ou -15°C, sélectionnez l'Aquarea T-CAP.



Avec Aquarea, vous pouvez également profiter d'une eau chaude sanitaire économique grâce aux ballons haute performance en option.



Filtre à tamis magnétique. Accès facile et technologie de clip rapide pour Génération J. Filtre à eau uniquement pour Génération H.



Vanne d'arrêt d'eau. Inclus sur Génération J et H



Capteur de débit d'eau. Inclus sur les Générations J et H..



La dernière innovation de Panasonic, nanoe™ X, vous aide à désodoriser et à inhiber le développement de certaines bactéries et virus qui sont nocifs pour vous et le bien-être général de votre famille.



De fines particules (PM2,5) peuvent être présentes en suspension dans l'air, y compris la poussière, la saleté, la fumée et humidité. Ce filtre peut capturer les particules PM2,5, y compris les polluants dangereux ainsi que la poussière domestique et le pollen.



FILTRE À
POUSSIÈRES

Filtre à poussières. Ce filtre recueille et retient les particules en suspension dans l'air, de sorte que l'air soit plus propre dans la pièce.



19dB(A)

Grâce à son compresseur de dernière génération et son ventilateur à double lames, notre unité extérieure est l'une des plus silencieuses du marché. L'unité intérieure émet un niveau sonore de 19 dB(A) presque imperceptible.



CONTRÔLE DE LE
HUMIDITÉ MILD DRY

Par le biais d'un contrôle intermittent du compresseur et du ventilateur de l'unité intérieure, la fonction « Mild Dry » vous offre un confort supplémentaire. Elle assure une déshumidification efficace en fonction de la température ambiante.



AEROWINGS

Plus de confort avec Aerowings. Flux d'air direct pour créer un effet de rafraîchissement par double volet intégré.



MODE FROID

Jusqu'à -15 °C en mode refroidissement. Le climatiseur fonctionne en mode refroidissement avec une température extérieure de -10°C.



MODE CHAUD

Jusqu'à -15 °C en mode chauffage. Le climatiseur fonctionne en mode chauffage avec une température extérieure aussi basse que -15°C.



MODE ÉTÉ

Mode hors gel, cette fonction innovante maintient la maison à 8/10 ou 8/15°C pour éviter le gel des tuyaux pendant l'hiver. Cette fonction est très appréciée dans les maisons secondaires.



PRESSION STATIQUE
JUSQU'À 7 mmAq.

Gainable basse pression statique RAC avec pression statique sélectionnable jusqu'à 7 mmAq.



R22
R410A R32
R22/R410A
REMPLACEMENT

Le système de renouvellement Panasonic permet de réutiliser tous les systèmes existants de tuyauteries R410A ou R22 de bonne qualité pour l'installation de nouveaux systèmes à haut rendement au R32.

Haute connectivité



RACCORDEMENT
CHAUDIÈRE

Nos pompes à chaleur Aquarea peuvent être connectées à une chaudière existante ou nouvelle pour un confort optimal même à des températures extérieures très basses.



KIT SOLAIRE

Pour encore plus d'efficacité, nos pompes à chaleur Aquarea peuvent être connectées à des panneaux solaires photovoltaïques avec un kit en option.



CONTRÔLE
AVANCÉ

Nouvelle télécommande avec écran rétro-éclairé de 3,5 pouces. Menu avec 17 langues disponibles faciles à utiliser pour l'installateur et l'utilisateur.



INTÉGRATION
P-LINK

CZ-CAPRA1: intégration du port CN-CNT à PACi et ECOi. Intégration des climatiseurs séparés à P-Link. Peut connecter les gammes à P-Link. Un contrôle total est désormais possible.



WLAN EN OPTION

Un système de nouvelle génération qui vous permet de contrôler très simplement votre climatiseur ou votre pompe à chaleur où que vous soyez, à l'aide d'un Smartphone sous Android™ ou iOS, d'une tablette ou d'un PC connecté à Internet.



GTB
CONNECTIVITÉ

Le port de communication intégré à l'unité intérieure vous permet de connecter facilement votre pompe à chaleur Panasonic à votre système de gestion de bâtiment ou d'habitat et d'en prendre le contrôle.



5 ANS
DE GARANTIE
COMPRESSEUR

Nous garantissons tous les compresseurs des unités extérieures de l'ensemble de la gamme pendant cinq ans (selon conditions).



Schémas électriques

Unités murales monosplits 1x1

Unité intérieure

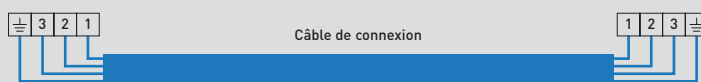

Unité extérieure



Attention: la gamme Ethea a un terminal de branchement différent



Monophasé
Alimentation électrique
230 V / 50 Hz



Télécommande sans fil (incluse selon modèle)

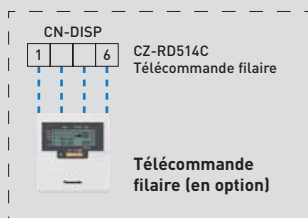

L'alimentation électrique se fait depuis l'unité intérieure ou depuis l'unité extérieure, selon le modèle, voir tableau.

Unités murales Ethea Gris argenté / Blanc pur mat R32

Unité intérieure	Alimentation électrique	Fusible recommandé	Connexion UI / UE	Unité extérieure
CS-XZ20VKEW / CS-Z20VKEW	230 V (intérieure)	16 A	4 x 1,5 mm ²	CU-Z20VKE
CS-XZ25VKEW / CS-Z25VKEW	230 V (intérieure)	16 A	4 x 1,5 mm ²	CU-Z25VKE
CS-XZ35VKEW / CS-Z35VKEW	230 V (intérieure)	16 A	4 x 1,5 mm ²	CU-Z35VKE
— / CS-Z42VKEW	230 V (intérieure)	16 A	4 x 1,5 mm ²	CU-Z42VKE
CS-XZ50VKEW / CS-Z50VKEW	230 V (intérieure)	16 A	4 x 2,5 mm ²	CU-Z50VKE

Unités murales TZ ultra-compactes R32

Unité intérieure	Alimentation électrique	Fusible recommandé	Connexion UI / UE	Unité extérieure
CS-TZ20WKEW	230 V (intérieure)	16 A	4 x 1,5 mm ²	CU-TZ20WKE
CS-TZ25WKEW	230 V (intérieure)	16 A	4 x 1,5 mm ²	CU-TZ25WKE
CS-TZ35WKEW	230 V (intérieure)	16 A	4 x 1,5 mm ²	CU-TZ35WKE
CS-TZ42WKEW	230 V (intérieure)	16 A	4 x 1,5 mm ²	CU-TZ42WKE
CS-TZ50WKEW	230 V (intérieure)	16 A	4 x 2,5 mm ²	CU-TZ50WKE
CS-TZ71WKEW	230 V (intérieure)	20 A	4 x 2,5 mm ²	CU-TZ71WKE

Unités murales FZ ultra-compactes R32

Unité intérieure	Alimentation électrique	Fusible recommandé	Connexion UI / UE	Unité extérieure
CS-FZ25WKE	230 V (intérieure)	16 A	4 x 1,5 mm ²	CU-FZ25WKE
CS-FZ35WKE	230 V (intérieure)	16 A	4 x 1,5 mm ²	CU-FZ35WKE
CS-FZ50WKE	230 V (intérieure)	16 A	4 x 2,5 mm ²	CU-FZ50WKE

Unités murales Process Inverter -20°C extérieure 1x1

Unité intérieure

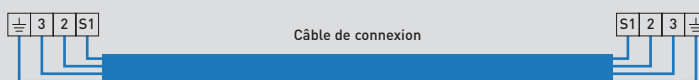

Unité extérieure



CZ-RD514C
Télécommande filaire
(incluse)

Monophasé
Alimentation électrique
230 V / 50 Hz

Unités murales Process Inverter -20°C extérieure R32

Unité intérieure	Alimentation électrique	Fusible recommandé	Connexion UI / UE	Unité extérieure
CS-Z25TKEA	230 V (intérieure)	16 A	4 x 1,5 mm ²	CU-Z25TKEA
CS-Z35TKEA	230 V (intérieure)	16 A	4 x 1,5 mm ²	CU-Z35TKEA
CS-Z42TKEA	230 V (intérieure)	16 A	4 x 1,5 mm ²	CU-Z42TKEA
CS-Z50TKEA	230 V (intérieure)	16 A	4 x 2,5 mm ²	CU-Z50TKEA
CS-Z71TKEA	230 V (intérieure)	20 A	4 x 2,5 mm ²	CU-Z71TKEA

Console 1x1

Unité intérieure

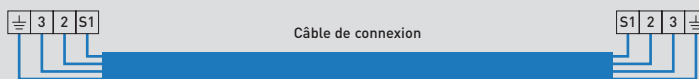

Unité extérieure



Télécommande sans
fil (incluse selon
modèle)



Monophasé
Alimentation électrique
230 V / 50 Hz

Console R32

Unité intérieure	Alimentation électrique	Fusible recommandé	Connexion UI / UE	Unité extérieure
CS-Z25UFEAW	230 V (extérieure)	16 A	4 x 1,5 mm ²	CU-Z25UBEA
CS-Z35UFEAW	230 V (extérieure)	16 A	4 x 1,5 mm ²	CU-Z35UBEA
CS-Z50UFEAW	230 V (extérieure)	16 A	4 x 2,5 mm ²	CU-Z50UBEA

Cassettes 4 voies 60x60 1x1

Unité intérieure



Télécommande sans fil (incluse selon modèle)

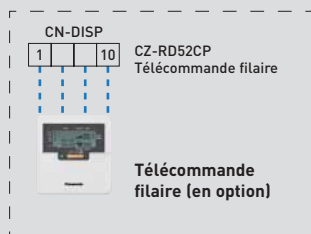

Câble de connexion

Unité extérieure



Monophasé
Alimentation électrique
230 V / 50 Hz

Cassette 4 voies 60x60 R32

Unité intérieure	Alimentation électrique	Fusible recommandé	Connexion UI / UE	Unité extérieure
CS-Z25UB4EAW	230 V (extérieure)	16 A	4 x 1,5 mm ²	CU-Z25UBEA
CS-Z35UB4EAW	230 V (extérieure)	16 A	4 x 1,5 mm ²	CU-Z35UBEA
CS-Z50UB4EAW	230 V (extérieure)	16 A	4 x 1,5 mm ²	CU-Z50UBEA
CS-Z60UB4EAW	230 V (extérieure)	16 A	4 x 1,5 mm ²	CU-Z60UBEA

Gainable basse pression statique 1x1

Unité intérieure

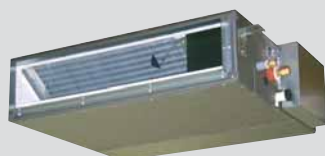

CZ-RD52CP
Télécommande filaire
(incluse)

Câble de connexion

Unité extérieure



Monophasé
Alimentation électrique
230 V / 50 Hz

Gainable basse pression statique Inverter R32

Unité intérieure	Alimentation électrique	Fusible recommandé	Connexion UI / UE	Unité extérieure
CS-Z25UD3EAW	230 V (extérieure)	16 A	4 x 1,5 mm ²	CU-Z25UBEA
CS-Z35UD3EAW	230 V (extérieure)	16 A	4 x 1,5 mm ²	CU-Z35UBEA
CS-Z50UD3EAW	230 V (extérieure)	16 A	4 x 1,5 mm ²	CU-Z50UBEA
CS-Z60UD3EAW	230 V (extérieure)	16 A	4 x 1,5 mm ²	CU-Z60UBEA

Multisplits 2 sorties

Unité intérieure

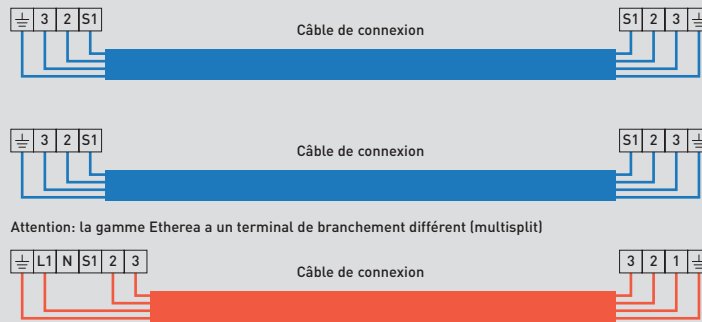
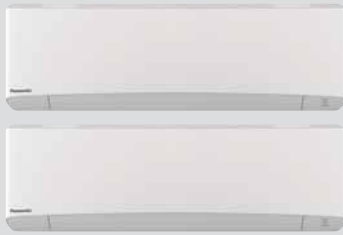

Unité extérieure



Monophasé
Alimentation électrique
230 V / 50 Hz / 16 A

Multisplits Z Deluxe R32

Unité extérieure	Alimentation électrique	Fusible recommandé	Câble d'alimentation	Connexion UI / UE
CU-2Z35TBE	230 V	16 A	3 x 1,5 mm ²	4 x 1,5 mm ²
CU-2Z41TBE	230 V	16 A	3 x 1,5 mm ²	4 x 1,5 mm ²
CU-2Z50TBE	230 V	16 A	3 x 1,5 mm ²	4 x 1,5 mm ²
CU-2TZ41TBE	230 V	16 A	3 x 1,5 mm ²	4 x 1,5 mm ²
CU-2TZ50TBE	230 V	16 A	3 x 1,5 mm ²	4 x 1,5 mm ²

Multisplits 3 sorties

Unité intérieure

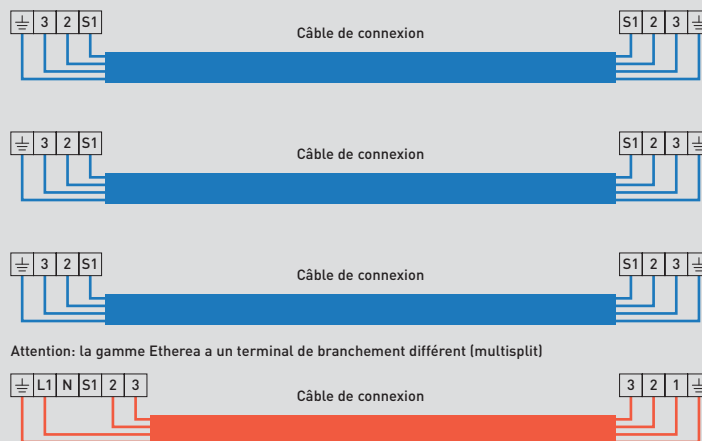

Unité extérieure



Monophasé
Alimentation électrique
230 V / 50 Hz / 16 A

Multisplits R32

Unité extérieure	Alimentation électrique	Fusible recommandé	Câble d'alimentation	Connexion UI / UE
CU-3Z52TBE	230 V	16 A	3 x 2,5 mm ²	4 x 1,5 mm ²
CU-3Z68TBE	230 V	16 A	3 x 2,5 mm ²	4 x 1,5 mm ²
CU-3TZ52TBE	230 V	16 A	3 x 2,5 mm ²	4 x 1,5 mm ²

Multisplits 4 sorties

Unité intérieure

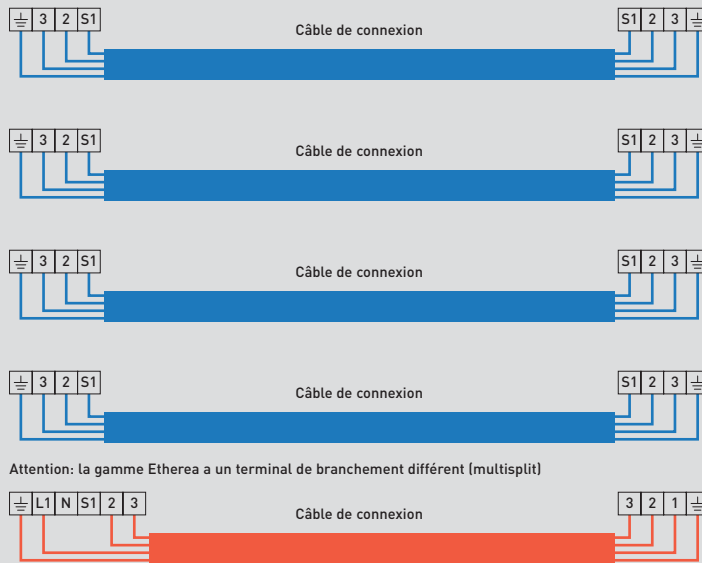

Unité extérieure

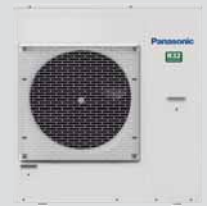

Monophasé
Alimentation électrique
230 V / 50 Hz / 20 A

Multisplits R32

Unité extérieure	Alimentation électrique	Fusible recommandé	Câble d'alimentation	Connexion UI / UE
CU-4Z68TBE	230 V	20 A	3 x 2,5 mm ²	4 x 1,5 mm ²
CU-4Z80TBE	230 V	20 A	3 x 2,5 mm ²	4 x 1,5 mm ²

Multisplits 5 sorties

Unité intérieure

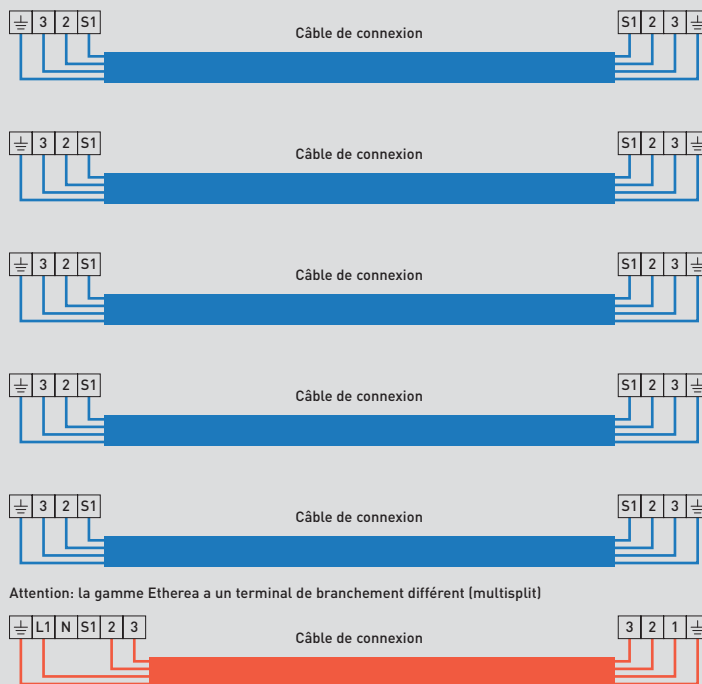

Unité extérieure



Monophasé
Alimentation électrique
230 V / 50 Hz / 25 A

Multisplits R32

Unité extérieure	Alimentation électrique	Fusible recommandé	Câble d'alimentation	Connexion UI / UE
CU-5Z90TBE	230 V	25 A	3 x 4,0 mm ²	4 x 1,5 mm ²

Conditions générales de vente Panasonic France Chauffage & Climatisation

1. Conditions générales :

Les présentes conditions de vente ont été mises à la disposition du Client, comme visé à l'article L. 441-1 du Code de commerce.

Toute commande implique l'adhésion sans réserve aux présentes conditions générales de vente qui prévalent sur toutes les autres conditions, à l'exception de celles qui ont été acceptées expressément par PANASONIC.

2. Période

Les présentes conditions de vente sont valables à compter du **1er janvier 2020**.

3. Commandes

Les commandes ne deviennent définitives et irrévocables qu'après acceptation de Panasonic France, qui se réserve le droit de les refuser en cas de manquement du Client à l'une quelconque de ses obligations. Le Client peut annuler ou modifier sa commande jusqu'à la mise en préparation de celle-ci, étant précisé que la mise en préparation de la commande intervient :

- Pour les commandes passées avant midi, le jour même de la passation de la commande
- Pour les commandes passées après-midi, le lendemain du jour de la passation de la commande.

Pour les commandes inférieures à 500 euros une somme forfaitaire de 50 euros sera facturée liée aux frais de port et de gestion.

4. Délais de Livraison

Les livraisons ne sont opérées qu'en fonction des disponibilités et sont servies, en cas de rupture, en proportion des commandes reçues. Panasonic France se réserve le droit de procéder à des livraisons globales ou partielles, sans qu'elles puissent donner lieu à des pénalités. Les livraisons s'effectuent en fonction de l'aléa lié à l'approvisionnement et du transport. Les dépassements de délais de livraison ne peuvent donner lieu ni à des dommages-intérêts, ni à retenue, ni à pénalité.

A défaut de livraison dans les délais confirmés par Panasonic, le Client pourra annuler tout ou partie de sa commande dans les 48 heures suivant le retard. Après ce délai la commande est considérée comme étant maintenue par le Client.

Panasonic France sera exonérée de son obligation de livrer en cas de survenance d'un événement de force majeure. Le délai indiqué est en outre de plein droit suspendu par tout événement indépendant du contrôle de Panasonic et ayant pour conséquence de retarder la livraison.

En toute hypothèse, la livraison dans le délai ne peut intervenir que si le Client est à jour de toutes ses obligations à l'égard de Panasonic.

Panasonic se réserve le droit d'imposer des règles en matière de colisage produits (minimum de quantités, multiples de colisages).

5. Prix

Les prix s'entendent nets hors taxes, d'après le tarif en vigueur lors de la commande.

Les tarifs sont susceptibles d'être modifiés à tout moment par Panasonic France, sous réserve de respecter à cet effet un préavis de deux (2) mois avant mise en application du nouveau tarif (sauf dans l'hypothèse d'une baisse de tarif auquel cas la modification est immédiate). Panasonic France enverra par email au Client une liste tarifaire actualisée pour chaque apparition de nouveaux produits et/ou disparition de produits en cours d'année. Le Client est seul responsable de la fixation de ses prix de vente.

6. Transports

Panasonic France se réserve le droit de choisir les moyens de transport les plus adéquats, sauf accord spécifique conclu avec le Client. Toute contestation (en cas de manquant, de non-conformité des produits livrés par rapport aux produits commandés ou d'avarie apparente) doit être faite par le destinataire impérativement sur le récépissé de transport et confirmée par lettre recommandée au transporteur, avec copie adressée à Panasonic France, et ce dans le délai maximum de TROIS (3) JOURS.

En cas d'avarie ou de non-conformité apparente le Client doit refuser la livraison du produit concerné. Le Client ayant accepté de prendre en charge un produit présentant une avarie apparente ou une non-conformité apparente ne pourra plus en demander la reprise auprès de Panasonic France, quand bien même il aurait émis les réserves requises sur le récépissé de transport.

7. Réclamations et Retours

Aucune réclamation ne sera recevable après l'embarquement du récépissé de transport, sauf en cas d'avarie non apparente signifiée à Panasonic France par l'envoi d'un courrier recommandé avec accusé réception, motivé par des photos justificatives, dans les dix (10) jours suivant la date de livraison. Aucun retour ne pourra être effectué sans accord préalable de Panasonic France. Dans tous les cas, les marchandises voyagent aux frais, risques et périls du Client. Le retour de marchandise ne sera remboursé au Client, sous forme d'avoir, qu'après contrôle de l'état du matériel retourné et du bien-fondé des raisons invoquées. En aucun cas Panasonic France ne prendra en compte les compensations d'office établies par ses Clients.

8. Matériel Publicitaires et Droits de Propriété Intellectuelle

La vente des produits par Panasonic France ne confère aucun droit sur les brevets, licences, marques et autres droits de propriété intellectuelle ou industrielle dont Panasonic France ou toute entité du groupe Panasonic a la jouissance. Par ailleurs, de convention expresse et sans préjudice de toute action judiciaire visant à garantir les droits de Panasonic France, ni la mise à disposition, ni l'autorisation d'utiliser des matériels publicitaires sur le lieu de vente portant la/les marques de Panasonic France, ou de tout autre élément sur lequel Panasonic France ou toute entité du groupe Panasonic détiendrait un droit de propriété intellectuelle ou industrielle, ne saurait entraîner une quelconque cession de ces droits aux Clients.

9. Absence de Compensation

En aucun cas les sommes dues par le Client ne peuvent être suspendues ni faire l'objet d'une compensation quelconque avec une créance de celui-ci sur Panasonic France, à quelque titre que ce soit, sans accord écrit et préalable de Panasonic France.

10. Conditions d'Ouverture et de Fonctionnement de Compte

Les Clients désirant ouvrir un compte auprès de Panasonic France devront se rapprocher de l'attaché commercial compétent qui constituera un formulaire d'ouverture de compte. Panasonic France se réserve la décision finale d'ouvrir ou de refuser d'ouvrir le compte, après examen des documents requis. Tout compte ouvert n'ayant pas fonctionné depuis un an sera automatiquement clôturé, le Client étant alors tenu de le solder. Tout incident de paiement ou détérioration du crédit du Client pourra à tout moment et à l'appréciation de Panasonic France, justifier en fonction des risques encourus la fixation d'une nouvelle ligne de crédit, de certains délais de paiement, d'un règlement comptant ou de certaines garanties bancaires.

Si le client n'a pas réalisé un chiffre d'affaires net hors taxes minimum de 50.000 € H.T facturé (avoirs et remises déduits) pendant l'année contractuelle, Panasonic France pourra de plein droit et sans formalités particulières clôturer le compte du Client, lequel sera alors tenu de procéder au paiement de l'intégralité des sommes dues à Panasonic France selon les conditions et modalités en vigueur dans ses relations avec Panasonic France. Par conséquent les relations commerciales entre Panasonic France et le Client cesseront, ce dernier disposera de la faculté de s'approvisionner auprès de tout revendeur de son choix, grossistes notamment. Cette mesure répond au souci de Panasonic France de rationaliser la distribution de ses produits en fixant pour cela un niveau de chiffre d'affaires évalué en tenant compte des capacités raisonnables d'approvisionnement d'un installateur type, tout en permettant néanmoins à tout client ou prospect de pouvoir se livrer à la commercialisation des produits PANASONIC à travers d'approvisionnements indirects.

11. Conditions de Paiement et d'escompte

Les factures sont payables par prélèvement, virement ou traite à 60 jours maximum de la date de facture (computation : date de facture + 60 jours nets) ou 45 jours fin de mois date de facture (computation par défaut : échéance milieu de mois), sauf dans les cas expressément prévus par la loi. Le règlement des factures est réputé réalisé à l'échéance si à cette date les fonds correspondants ont été mis à disposition de PANASONIC.

Un escompte sera appliqué par PANASONIC selon les modalités suivantes :

1°) POUR PAIEMENT A 10 JOURS SUR RELEVÉ DÉCADAIRE

- 1,5 % par un prélèvement bancaire suivant la date du relevé décadaire de factures
- 0,8 % par virement bancaire suivant la date du relevé décadaire de factures

2°) POUR PAIEMENT A 25 JOURS SUR RELEVÉ DÉCADAIRE

- 0,6 % par prélèvement à 25 jours suivant la date du relevé décadaire de factures
- 0,3 % par virement bancaire suivant la date du relevé décadaire de factures

3°) POUR PAIEMENT A 25 JOURS FIN DE MOIS

- 0,3 % par prélèvement bancaire suivant la date du relevé décadaire de factures

4°) POUR PAIEMENT COMPTANT A LA COMMANDE

- 1 % par virement bancaire à réception de la proforma

Il est expressément entendu que cet escompte ne s'appliquera qu'en cas de paiement intégral de la facture à la date requise.

12. Incident de Paiement – Déchéance du Terme

A défaut de paiement à l'échéance d'une seule facture, toutes les sommes dues, même non encore échues, **deviennent immédiatement et sans mise en demeure exigibles** dans leur intégralité, quelles que soient les conditions convenues antérieurement. Pour tout retard de paiement à l'une quelconque des échéances, les sommes dues porteront intérêt à trois fois le taux d'intérêt légal annuel. Les sommes précitées seront exigibles automatiquement le jour suivant la date d'échéance, sans préjudice de tous autres droits que se réserve Panasonic France. Le Client en situation de retard de paiement est de plein droit débiteur à l'égard de PANASONIC, d'une indemnité forfaitaire pour frais de recouvrement de 40 euros.

De plus, les livraisons seront suspendues jusqu'au paiement intégral de toutes les sommes dues. Enfin, les contrats ayant généré l'émission du ou des effets en question pourront être résolus de plein droit et sans formalité par PANASONIC. Cette dernière pourra de plein droit et à sa discrétion, soit exiger la restitution des matériels et marchandises, soit les reprendre sans autre formalités sans que l'acquéreur puisse obtenir le remboursement des sommes versées, lesquelles demeureront acquises à titre de dommages-intérêts conventionnels, sans préjudice de tous autres dommages et intérêts qui pourraient être réclamés en justice. En cas de défaut ou de retard de paiement à échéance, PANASONIC se réserve la possibilité de cesser toute relation commerciale.

13. Prescription

Par dérogation aux dispositions de l'article L. 110-4 du Code de Commerce, les obligations de Panasonic France et du Client nées de l'application des présentes conditions se prescriront par deux (2) ans. Le fait que Panasonic France ne se prévale pas à un moment donné de l'une quelconque des présentes conditions ne peut être interprété comme valant renonciation à s'en prévaloir ultérieurement.

14. Garantie

Voir page correspondante.

15. Responsabilité

En aucune circonstance PANASONIC ne sera tenu d'indemniser les dommages indirects ou immatériels (tels que, notamment, pertes d'exploitation, pertes de profit, préjudice commercial résultant d'une interruption d'affaires ...), prévisibles ou non. Le Client renonce à tout recours contre PANASONIC pour obtenir réparation desdits dommages. La responsabilité contractuelle au titre de tout autre dommage dans le cadre d'une commande, ne pourra en aucune circonstance excéder cinquante pourcent (50 %) du montant des paiements (hors taxes) reçus par PANASONIC au titre des produits en cause.

16. Réserve de Propriété

Il est expressément convenu que Panasonic France conserve la propriété des marchandises jusqu'au paiement intégral de leur prix, en principal et intérêts, la remise de traite ou tout autre titre créant une obligation de payer ne constituant pas un paiement.

Cependant, dès la livraison des marchandises, le Client en deviendra responsable, le transfert de la possession impliquant le transfert des risques. Le Client s'engage donc à souscrire un contrat d'assurance garantissant les risques de pertes, destruction et vol de marchandises livrées.

Le Client est cependant autorisé dans le cadre de son activité à revendre les marchandises livrées ; en cas de revente il cède alors à PANASONIC, jusqu'au paiement intégral du prix, toutes les créances nées à son profit de la revente au tiers acquéreur.

PANASONIC pourra ainsi revendiquer entre les mains des sous-acquéreurs du Client, le prix ou la partie du prix des biens et marchandises vendus par elle-même avec clause de réserve de propriété qui n'aura été ni payé, ni réglé en valeur, ni compensé en compte courant entre le Client et ses sous-acquéreurs. Pour l'exercice de ce droit le Client s'engage à fournir à PANASONIC sans délai et à première demande tous les renseignements ou documents utiles concernant ses sous-acquéreurs.

17. Contrôle des exportations

Les activités d'exportations doivent être conduites conformément aux lois et règlements des pays ou régions concernés.

Le Client s'engage à ne pas utiliser, vendre ou transférer des éléments, en tout ou en partie, qui contribuent à l'élaboration, la production, la manutention, l'exploitation, l'entretien, l'entreposage, la détection, l'identification ou la dissémination d'armes chimiques, biologiques ou nucléaires ou d'autres dispositifs nucléaires explosifs, ou au développement, la production, l'entretien ou au stockage de missiles qui pourraient être utilisés pour fournir de telles armes.

Pendant la durée et après la fin de la relation commerciale, le Client s'engage à ne pas, directement ou indirectement, exporter tout ou partie des éléments susmentionnés vers un pays ou une personne contre laquelle l'Organisation des Nations Unies Conseil de sécurité a imposé des sanctions économiques en vertu de ses résolutions interdisant les exportations de cette nature.

18. Règles anti-corruption

Le Client comprend l'importance des lois françaises et/ou européennes en matière de lutte contre la corruption et agira toujours en conformité avec celles-ci.

Aux fins du présent article, la « corruption » comprend, mais n'est pas limitée à, la promesse ou l'octroi ou la sollicitation de prestations en argent ou en nature à une personne dans le but d'influencer cette personne afin d'obtenir des marchés de façon abusive ou d'obtenir un avantage indu.

Le Client tiendra des registres comptables appropriés (approbations, factures, etc) des paiements et des transactions financières.

Le Client comprend que tout acte de corruption (tels que définis ci-dessus) ou, toute violation des lois françaises ou européennes en matière de lutte contre la corruption ainsi que toute violation grave de l'obligation ci-dessus de tenir des registres comptables appropriés, seront considérés comme une violation grave des présentes conditions de vente, donnant droit à Panasonic à mettre fin à la relation commerciale et de réclamer une indemnisation.

19. L'image Panasonic

Le Client s'engage à respecter l'image de Panasonic et sa réputation de haute technicité.

Le Client s'engage à soumettre à l'acceptation de PANASONIC toute publicité qu'il envisage de faire utilisant le nom ou la marque afin que PANASONIC puisse s'assurer que cette publicité est conforme à sa stratégie de communication.

20. Confidentialité

L'ensemble des informations échangées entre les Parties dans le cadre des présentes conditions sont strictement confidentielles et les Parties s'engagent, pendant toute la durée des relations commerciales à en assurer la plus stricte confidentialité et se portent fort du respect de cette obligation de confidentialité par leur propre personnel.

Cette obligation ne s'applique pas à la production de toute information dans le cadre d'une requête administrative, judiciaire ou émanant de toute autorité compétente.

Les Parties sont en outre autorisées à transmettre toute information utile dans le cadre de leurs obligations de groupe, à savoir à toute société la détenant directement ou indirectement.

Les Parties reconnaissent que les informations communiquées par l'autre Partie sont et restent la propriété exclusive de cette dernière. Chaque Partie s'engage à rendre sous quatorze (14) jours, à réception de la demande écrite de l'autre Partie, tous les documents qui lui ont été communiqués par cette dernière.

Les dispositions du présent article s'appliquent pendant la durée des relations commerciales et resteront en vigueur pendant une durée de trois (3) ans au terme de ladite relation.

21. Droit Applicable et Attribution de Juridiction

Les présentes conditions générales de vente sont régies par la loi française. Tout différend relatif à la validité, l'interprétation ou l'exécution des présentes conditions sera de la compétence du tribunal de commerce de Paris.





www.aircon.panasonic.fr

solutions chauffage & refroidissement

En raison de l'innovation constante apportée à nos produits, les données de ce catalogue sont valables sauf erreur typographique, et peuvent être sujettes à des modifications mineures par le fabricant sans avis préalable dans le but d'améliorer le produit. La reproduction totale ou partielle de ce catalogue est interdite sans l'autorisation expresse de Panasonic Marketing Europe GmbH. Edition septembre 2020. V2

www.eggsociats.net



www.aircon.panasonic.eu

Découvrez notre site internet. Vous trouverez ici des informations détaillées sur nos systèmes de chauffage et de refroidissement.



www.panasonicproclub.com

Plateforme dédiée aux professionnels du génie climatique. Découvrez nos derniers logiciels de conception, l'actualité de nos systèmes de chauffage et de refroidissement, les catalogues, photos et bien plus encore.

! Veuillez à ne pas utiliser un réfrigérant autre que le type spécifié pour procéder à des ajouts ou à un remplacement de réfrigérant. Le fabricant n'assume aucune responsabilité en cas de dommages ou d'altération de la sécurité liés à l'utilisation d'un autre réfrigérant. Les unités extérieures présentées dans ce catalogue contiennent des gaz à effet de serre fluorés dont le potentiel de réchauffement planétaire est supérieur à 150.

Panasonic®

Découvrez comment Panasonic prend soin de vous en consultant le site : www.aircon.panasonic.fr

Panasonic France Division
Chauffage et Climatisation
1 à 7 Rue du 19 Mars 1962
92238 Gennevilliers Cedex

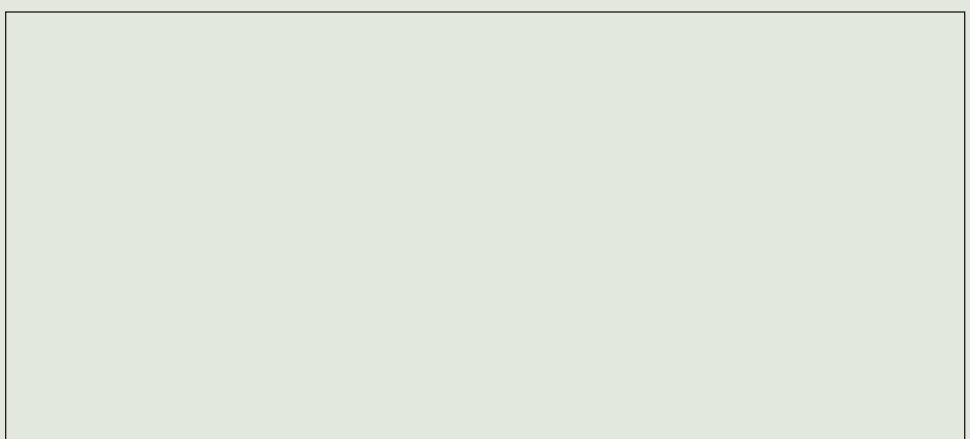

FR-PLSTA2W-RAC0220/08