

2023/2024

CHAUFFAGE - CLIMATISATION

POMPES À CHALEUR AIR/AIR

SÉRIE M
ET MR SLIM





1 GAMME 2023

2 MURAL RÉSIDENTIEL



3 CONSOLE



4 MULTI-SPLIT

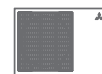

5 GAINABLE



6 MULTIZONING

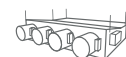

7 CASSETTE

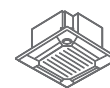

8 PLAFONNIER

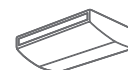

9 MURAL TERTIAIRE / ARMOIRE



10 TWIN / TRIPLE / QUADRI



11 VENTILATION

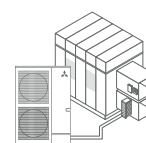

12 SYSTÈMES DE CONTRÔLE



13 FONCTIONS / ACCESSOIRES



Mitsubishi Electric

Un groupe japonais de renommée internationale



LEADER TECHNOLOGIQUE MONDIAL CENTENAIRE

Fondé en 1921, Mitsubishi Electric est devenu, grâce à son savoir-faire industriel, un leader mondial dans la production et la vente d'équipements électriques et électroniques. Avec près de 146 000 salariés dont 2 000 chercheurs, le groupe, présent dans 36 pays et sur les 5 continents, réalise un chiffre d'affaires annuel de plus de 40 milliards d'euros.

DES USINES À LA POINTE DE LA TECHNOLOGIE

Les solutions de chauffage/climatisation Mitsubishi Electric pour le résidentiel et le petit tertiaire commercialisées en France sont produites sur des sites industriels basés en Asie, Italie, Turquie et Ecosse. Certifiés ISO 9001 et 14001, leur processus de fabrication vous garantit des équipements fiables et performants. Toutes nos unités extérieures sont testées individuellement lors de leur fabrication.

Mitsubishi Electric, plus de 100 ans d'innovation



102
ANS



146 000
SALARIÉS



2 000
CHERCHEURS



40 MDS€
CA MONDIAL
ANNUEL



108
FILIALES



9
AGENCES
EN FRANCE



2 661
BREVETS DÉPOSÉS
DEPUIS 2013



USINE DE LIVINGSTON
EN ECOSSE



USINE DE SHIZUOIKA
AU JAPON



USINE DE CHONBURI
EN TAÏLANDE



USINE DE WAKAYAMA
AU JAPON



USINE DE BASSANO DEL GRAPPA
EN ITALIE



USINE DE BELLUNO
EN ITALIE



USINE D'IZMIR
EN TURQUIE



USINE DE PAVIE : IT COOLING

QUALITÉ

CONFORMITÉ

HUMANITÉ

ÉTHIQUE

ENVIRONNEMENT

CONFIANCE

UNE MARQUE FORTE POUR CHAQUE
GAMME DE PRODUIT

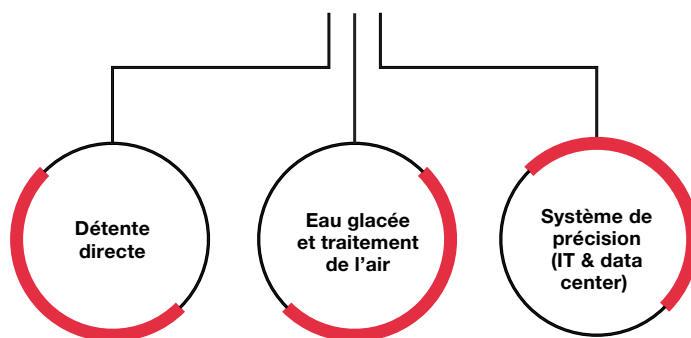

GAMME

MURAL

CONSOLE

MULTI-SPLIT

GAINABLE

MULTIZONING

CASSETTE

PLAFONNIER

MURAL TERTIAIRE / ARMOIRE

TWIN / TRIPLE QUADRI

VENTILATION

SYSTÈMES DE CONTRÔLE

FONCTIONS / ACCESSOIRES

SERVICES MITSUBISHI ELECTRIC À VOS CÔTÉS

Des services en ligne pensés pour vos besoins

Vous trouverez dans votre Espace Pro une multitude de services. Depuis cette plateforme, il vous est possible de télécharger les logiciels de sélection de nos produits, d'accéder à la médiathèque, de demander un devis de pièces détachées ou de découvrir nos goodies et PLV. Pour vous inscrire sur l'Espace Pro, allez sur le site espaceproclim.mitsubishielectric.fr et formulez votre demande. Nous vous répondrons dans les 48h.

La Librairie en ligne de Mitsubishi Electric offre également un accès rapide et aisé à la documentation concernant nos produits.

<http://confort.mitsubishielectric.fr>



Toujours là pour vous accompagner

Notre support technique, basé en France et composé de techniciens experts qui interviennent régulièrement sur site, est à votre écoute pour répondre à toutes vos problématiques.

Deux façons de nous contacter : service standard ou service payant qui vous permet d'accéder en priorité à nos techniciens.

Hotline - Service Payant

0 899 705 705 Service 0,50 € / min + prix appel



services standards : 09 70 72 78 ...

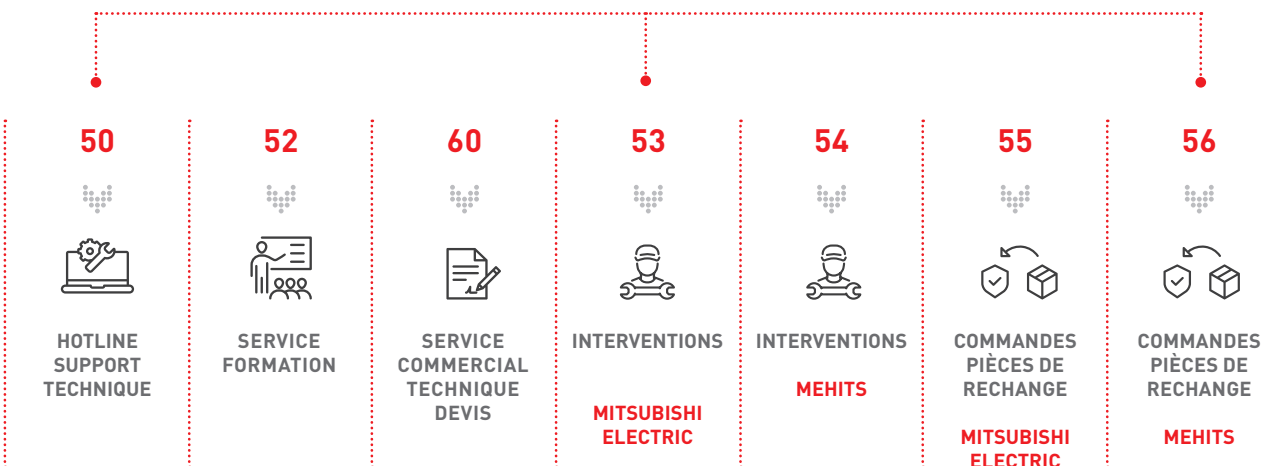

Toujours plus proches de vous

- Une Équipe Commerciale composée de commerciaux itinérants et sédentaires répartis sur toute la France en agences et bureaux régionaux.
- Une Équipe Prescription en relation avec les bureaux d'études, les architectes, les promoteurs immobiliers... pour promouvoir nos produits.
- Une Équipe Grands Projets en relation avec les maîtres d'ouvrages et les constructeurs de maisons individuelles.
- Une Équipe Technique qui intervient en support téléphonique, pour l'aide au dépannage, les audits et l'assistance à la mise en service (gammes MITSUBISHI ELECTRIC CITY MULTI, CLIMAVENETA et RC).

Nos formations techniques à destination des installateurs peuvent être intégrées dans le cadre de la formation professionnelle continue. Dispensées par notre équipe au sein de 6 centres de formation, elles vous permettront d'appréhender au mieux nos produits.

Pour en savoir plus formation@mitsubishielectric.fr

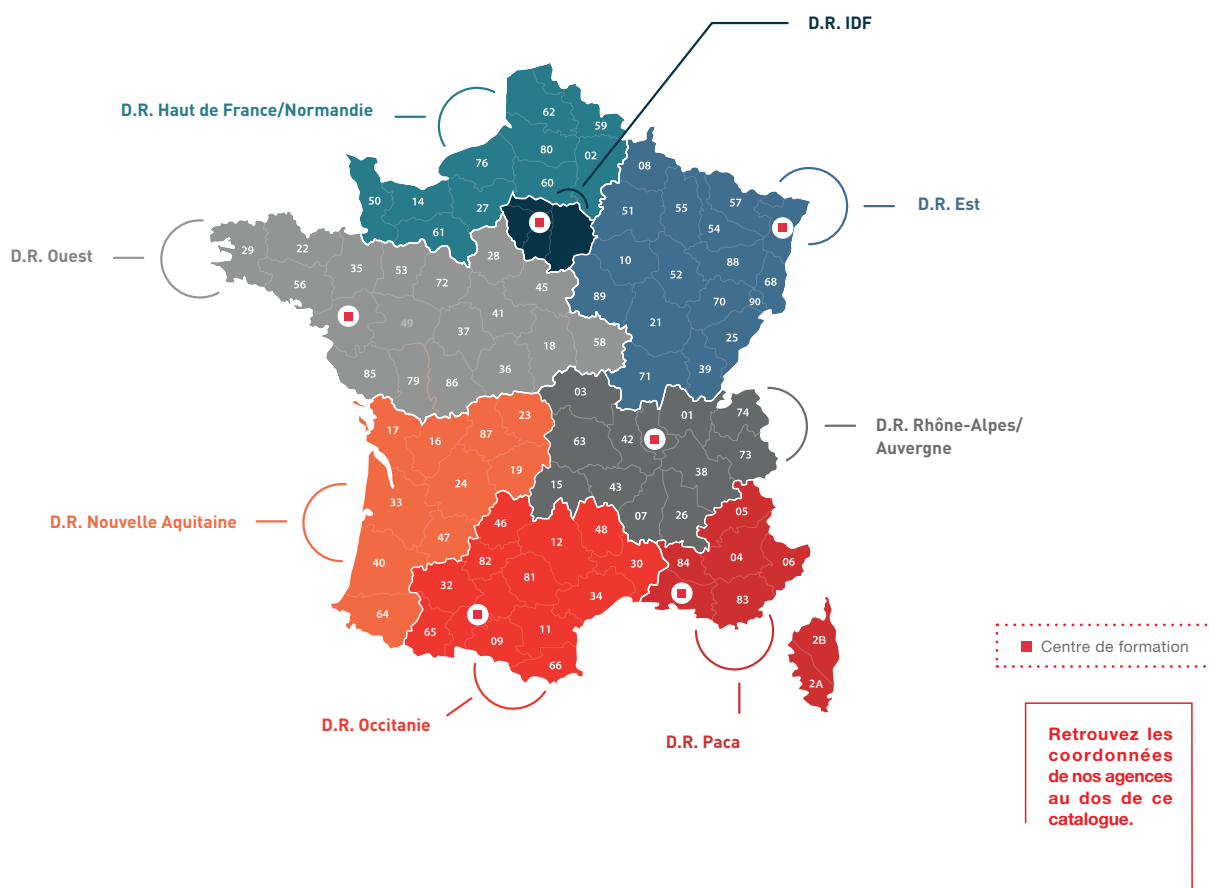

Une logistique des plus réactives

Avec un entrepôt de 55 000 m² basé à Mer (41) au sein duquel sont présentes des milliers de références de produits finis et pièces détachées, nous sommes en mesure de vous proposer de brefs délais de livraison sur stock.



Pour toute commande de pièces détachées en stock passée avant 15h, vous serez livré dès le lendemain avant 13h du lundi au vendredi*.

*Livraison le lendemain avant 18h en PACA, 48h de délai pour la Corse.

QUALITÉ POUR VOTRE SATISFACTION



GARANTIE 3 ANS
PIÈCES



GARANTIE 5 ANS
COMPRESSEURS



MelSmart : Une nouvelle entité pour vous accompagner

Pour répondre à tous les enjeux de nos activités (détente directe, eau glacée, traitement d'air, etc.) une nouvelle entité a été créée au sein de Mitsubishi Electric : MELSmart.

Celle-ci regroupe toutes les compétences techniques des 3 marques (Mitsubishi Electric, Climaveneta, RC) et a pour mission de répondre à tous vos besoins : assistances à la mise en service, dépannages, visites constructeurs, extensions de garanties pièces et main d'œuvre ou encore diagnostics d'installations.



GARANTIE 5 ANS
COMPRESSEURS*



GARANTIE 3 ANS
PIÈCES*

Devenir Home Partenaire c'est rejoindre un réseau sélectif plein d'avantages

Intégrer le réseau d'installateurs « Home Partenaire » de Mitsubishi Electric vous permet de bénéficier de nombreux avantages tels que :

- une garantie étendue à 5 ans*
- un accès privilégié à la ligne Expert
- des demandes de contact qualifiées
- un espace dédié sur notre site Internet vous garantissant une visibilité accrue
- des outils de communication haut de gamme
- un programme de fidélité dédié

 Retrouvez la carte de France des installateurs « Home Partenaire » sur confort.mitsubishielectric.fr



*Selon modalités des Conditions Générales de Ventes

POUR LA SATISFACTION DE VOS CLIENTS



Une ligne téléphonique dédiée pour les particuliers

Afin d'orienter les particuliers vers des installateurs ou sociétés de maintenance, Mitsubishi Electric a mis en place un accueil téléphonique pensé pour les utilisateurs finaux.

0 899 492 849

Service 0,50 € / min
+ prix appel

Des outils pour communiquer efficacement auprès de vos clients

Qu'il s'agisse de brochures commerciales orientées client final, de PLV (kakemonos, présentoirs produits, affiches...) pour équiper vos foires ou vos show-rooms, nous mettons à votre disposition un panel d'outils pour communiquer vers le particulier.

Notre chaîne youtube contenant de nombreuses vidéos explicatives, notre site internet détaillé ainsi que l'ensemble des actions de communication que nous menons (digitales ou traditionnelles) permettent d'augmenter la notoriété de la marque et vous accompagnent dans votre développement commercial.

+ Pour en savoir plus, contactez votre conseiller commercial

SITE INTERNET PENSÉ POUR LES PARTICULIERS

<https://confort.mitsubishielectric.fr/particulier>



PENSÉ POUR LES PROFESSIONNELS

<https://confort.mitsubishielectric.fr/entreprise/>

Retrouvez tous les outils qu'il vous faut dans l'espace documentations

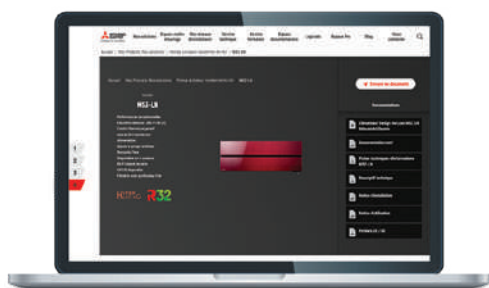

- Documentations commerciales
- Catalogue
- Fiches techniques
- Fichiers 3D
- Notices d'installation
- Visuels produit



Pensé pour vous :

Accédez facilement aux pages produit du site confort entreprise en scannant les QR codes se trouvant sur les pages produit du catalogue.

Passez du catalogue au site internet en un seul geste !

SELECT ME

UN LOGICIEL POUR TOUS VOS PROJETS



Cet outil réservé aux professionnels **permet de sélectionner la solution optimale pour vos projets** parmi toute la gamme de nos pompes à chaleur Air / Air et Air / Eau. Les mises à jour, automatiques, vous garantissent les sélections les plus récentes.

Il permet de réaliser rapidement une sélection de matériel en quelques étapes :

- Sélection des unités intérieures et raccordement au groupe extérieur
- Création du schéma frigorifique de l'installation
- Détermination du groupe extérieur en fonction des besoins
- Sélection des accessoires
- Édition d'un rapport de synthèse
L'ensemble de vos sélections sera stocké dans un Cloud personnel (espace de stockage virtuel) et donc accessible partout dès lors que vous avez une connexion à Internet.
- Pour les installations existantes, le logiciel propose des solutions permettant de remplacer au plus proche l'installation existante avec le nouveau fluide

Rendez vous sur : selectme.mitsubishielectric.fr



▶ **CRÉEZ VOTRE COMPTE**
EN SCANNANT CE QR CODE

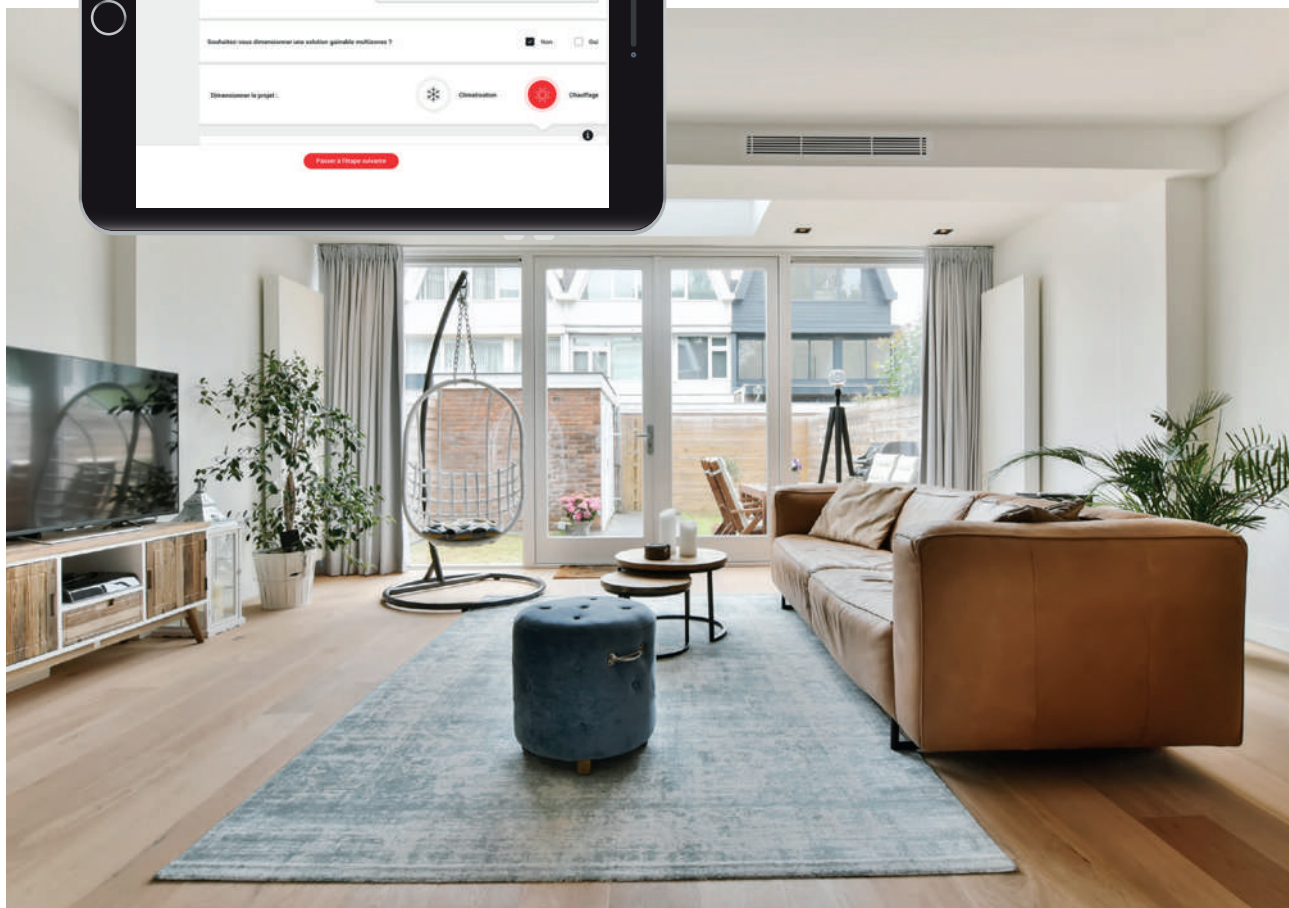
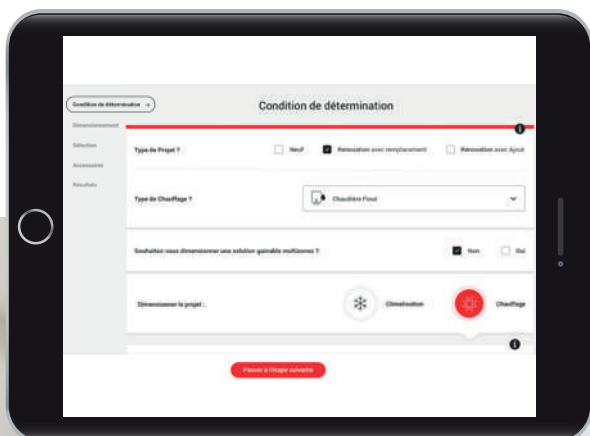

FICHE TECHNIQUE INDIVIDUELLE

« POUR LE TERRAIN »

Unité intérieure : MSZ-RW2SVG - Mural
Unité extérieure : MUZ-RW25VGHZ - Monophasé

Puissance frigorifique nominale	2,5
Puissance frigorifique mini / maxi	0,9 / 3,5
Puissance absorbée nominale en froid	0,435
EER en froid / Classe énergétique	5,75 / A
SEER en froid / Classe énergétique saisonnière	11,2 / A+++
Puissance calorifique nominale	3,2
Puissance calorifique mini / maxi	0,8 / 6,3
Puissance absorbée nominale en chaud	0,580
COP en chaud / Classe énergétique	5,52 / A
SCOP en chaud / Classe énergétique saisonnière	5,2 / A+++
Plage de fonctionnement en froid (Temp. extérieures)	-10 / 45
Plage de fonctionnement en chaud (Temp. extérieures)	-30 / 24

Unités intérieures

Dimensions H x L x P	mm	305 x 693 x 247
Poids net	kg	15
Débit d'air en froid	l/s	380 / 330 / 540 / 690 / 820
Pression acoustique en froid @ 1 m	dB(A)	53 / 23 / 29 / 36 / 42
Pression acoustique en froid SDV	dB(A)	58

Unités extérieures

Dimensions H x L x P	mm	714 x 800 x 285
Poids net	kg	40
Débit d'air en CV froid	l/s	2106
Pression acoustique en froid CV à 1 m	dB(A)	46

Tuyauteries frigorifiques

Liquide / Gaz à bruler	poince	14 / 3/8
Longueur / Délivré maxi	m	20 / 12
Charge charge gazeuse	kg	0,0
Charge huile	kg	1,20
Fluide / PRP (kg eq. CO ₂)	-	R32 / 675
Charge supplémentaire	kg	30,00

Unité extérieure MUZ-RW25VGHZ

Unité intérieure MSZ-RW2SVG

Fixations

Fixation Unité Intérieure	-	Multiple
Fixation Unité Extérieure	mm	360 / 500
Profondeur / Épaisseur	-	-

Télécommandes

Livrée d'origine

Chaud: +15/-01 °C
Froid: +15/-01 °C

En option (avec interface MAC-437F-E)

PAR-41MAA

Télécommande IR

Froid: +15/-02°C
Chaud: +17/-28°C
Auto: +15/-28°C

PAC-YT52CRA

Télécommande IR

Froid: +15/-02°C
Chaud: +17/-28°C
Auto: +15/-28°C

1 Puissances frigorifiques/Performance/Plage de fonctionnement/Données acoustiques

2 Informations sur les télécommandes

3 Encombrement unité intérieure

4 Raccordement électrique

5 Encombrement de l'unité extérieure

6 Raccordement frigorifique

Chaque produit de Mitsubishi Electric dispose d'une fiche technique permettant de regrouper en une seule page les éléments nécessaires à son raccordement.

- 1 Puissances frigorifiques/Performance/Plage de fonctionnement/Données acoustiques
- 2 Informations sur les télécommandes
- 3 Encombrement unité intérieure
- 4 Raccordement électrique
- 5 Encombrement de l'unité extérieure
- 6 Raccordement frigorifique

**DÉCOUVREZ
LES FICHES TECHNIQUES
EN SCANNANT CE QR CODE**

NOTICES ET TUTOS SIMPLIFIÉS

Pensés pour les professionnels et les particuliers

Gagnez du temps et allez à l'essentiel avec les versions simplifiées des notices d'utilisation disponibles sur notre espace documentation, ainsi qu'aux nombreux tutoriels réalisés par nos équipes au format PDF ou vidéo.

Notices simplifiées

RETROUVEZ LES NOTICES SIMPLIFIÉES DE NOS SOLUTIONS DE CONTRÔLE DIRECTEMENT SUR LES PAGES PRODUIT DE NOTRE ESPACE DOCUMENTATION

EN SCANNANT CE QR CODE

+ de notices à venir

Tutos simplifiés

RETROUVEZ NOS TUTOS AU FORMAT PDF SUR NOTRE ESPACE DOCUMENTATION

EN SCANNANT CE QR CODE

RETROUVEZ NOS TUTOS AU FORMAT VIDEO SUR NOTRE CHAÎNE YOUTUBE

EN SCANNANT CE QR CODE



GAMME

MURAL

CONSOLE

MULTI-SPLIT

GAINABLE

MULTIZONING

CASSETTE

PLAFONNIER

MURAL TERTIAIRE / ARMOIRE

TWIN / TRIPLE QUADRI

VENTILATION

SYSTÈMES DE CONTRÔLE

FONCTIONS / ACCESSOIRES

AIDES ET RÉGLEMENTATION POUR VOUS GUIDER

Étiquette énergétique

Depuis 2009, les directives européennes éco-conception (dite ErP) et étiquetage énergétique, font partie des mesures phares de l'union européenne dans la lutte contre le réchauffement climatique. Elles visent à éliminer les produits énergivores au profit de ceux à haut rendement énergétique. Depuis 2013, elles s'appliquent aux systèmes de pompes à chaleur Air/Air jusqu'à 12 kW de puissance frigorifique.



▶ **ACCÉDEZ AUX ÉTIQUETTES
ÉNERGÉTIQUES**
EN SCANNANT CE QR CODE



Certification EUROVENT

La certification Eurovent est aujourd'hui le marquage volontaire de référence en terme de vérification des performances et du niveau de qualité des pompes à chaleur Air/Air. Pour obtenir cette certification, les fabricants font tester leurs produits dans des laboratoires indépendants et accrédités, et se soumettent à des audits et des essais de surveillance annuels.



Pour en savoir plus, eurovent-certification.com

Contexte réglementaire F-GAS

Le règlement européen 517/2014 prévoit de diviser par 5 les émissions globales de gaz à effet de serre provenant des HFC à l'horizon 2030.

Récupérer et recycler des DEEE

Les pompes à chaleur Air/Air font partie des DEEE (Déchets d'Équipements Électriques et Électroniques) et à ce titre doivent faire l'objet d'un recyclage en fin de vie.

Afin d'assurer ce processus, Mitsubishi Electric a conclu pour le traitement des DEEE ménagers (et des DEEE professionnels), un partenariat avec EcoLogic, éco-organisme agréé par le Ministère de la Transition Ecologique, chargé de collecter et de revaloriser les DEEE de différentes catégories de produits.

EcoLogic met à disposition des supports permettant de faciliter la collecte des DEEE :

- www.e-dechet.com (contact tel : 0176520000) pour une collecte des DEEE chez le détenteur/utilisateur final (rappel des critères de gratuité sur le site).
- L'application iDedpose (téléchargeable sur smartphone et tablette) pour un dépôt chez un recycleur partenaire d'EcoLogic.



▶ **ACCÉDEZ À
L'APPLICATION IDEPOSE**
EN SCANNANT CE QR CODE



Pour en savoir plus, ecologic-france.com



Acoustique

Le niveau sonore de la Pompe à chaleur, aussi bien à l'intérieur qu'à l'extérieur du bâtiment, est un critère de choix important lors de la sélection du matériel. Il est important de faire appel à un installateur qualifié RGE Pompe à chaleur et de choisir une PAC certifiée Eurovent ou HP Keymark.

La puissance acoustique en décibels est la puissance d'émission sonore de la source quelques soient l'environnement et la distance.

La pression acoustique, mesurée en décibels A par un sonomètre, est le niveau sonore de la source, plus proche du son perçu par l'oreille humaine. Cette valeur dépend grandement de l'environnement et de la distance entre le point de mesure et la source.

Les pressions acoustiques des PAC Mitsubishi Electric sont toujours indiquées à 1 m de distance pour les unités extérieures et intérieures murales, consoles, gainables.

L'emplacement de la PAC est très important et doit être étudié avec soin pour éviter toute réverbération.

Une PAC placée dans un angle, par exemple, voit sa pression acoustique augmentée de 6 dB(A).

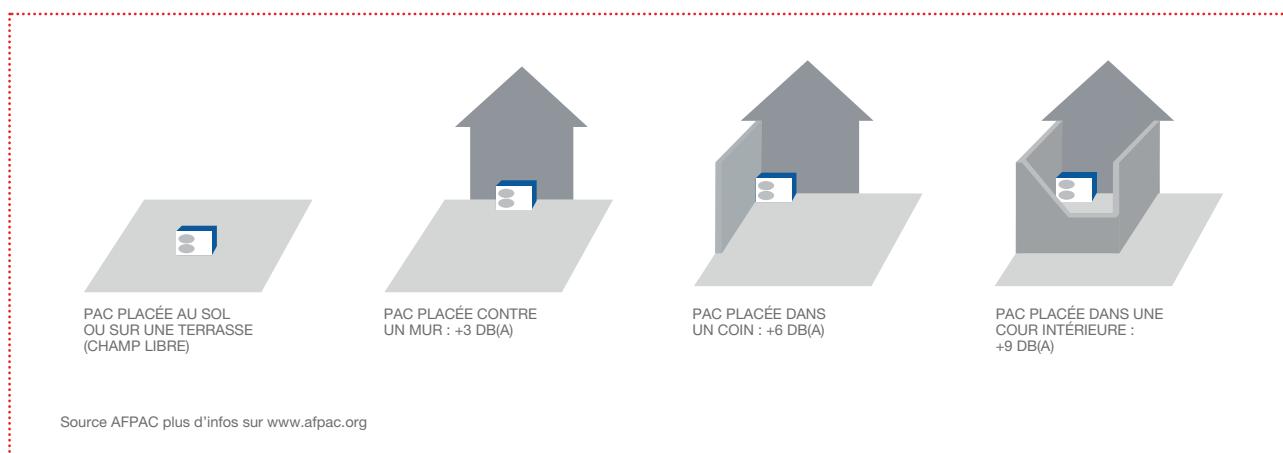

Le respect du niveau sonore au voisinage est essentiel (décret 2006/1099 du 31 août 2006), de jour comme de nuit.

Entretien d'une PAC

Le bon entretien d'une pompe à chaleur permet de garantir sa pérennité et son fonctionnement conformément à l'arrêté du 24 juillet 2020 (JORF n°187).

Charge R32 dans les ERP

R32

Installer des unités au R32 dans les ERP (Etablissements Recevant du Public) devient de plus en plus courant. Choisir le R32, c'est utiliser un fluide d'avenir plus économique et au PRP (Pouvoir de Réchauffement Planétaire) trois fois plus faible que le R410A*. L'installation de systèmes au R32 (fluide A2L) est possible dans tous les types de bâtiment, à l'exception des IGH (Immeubles de Grande Hauteur). Pour les ERP de catégorie 1 à 4, le règlement ERP impose le respect d'une charge limite de R32, qui n'est pas contraignante dans la grande majorité des cas. Pour les ERP de catégorie 5 (petits magasins, restaurants de centre-ville, agences bancaires, hôtels de moins de 50 chambres,...), aucune contrainte réglementaire n'est applicable. Cependant, le respect de la norme EN378-1 peut constituer une garantie de sécurité supplémentaire.



Pour en savoir plus, rendez-vous à la page 22

Aides à la rénovation énergétique

Contrairement aux PAC air-eau, la seule installation d'une PAC air-air ne peut donner lieu à une aide publique Ma Prime Rénov', mais reste éligible aux CEE (Certificats d'Economie d'Énergie - aide financière d'origine privée) pour une installation en résidentiel (fiche d'application BAR-TH129) ou en tertiaire (fiche d'application BAT-TH158). Dans le cadre d'une rénovation globale d'un bâtiment (bouquet de travaux permettant un gain énergétique d'au moins 35%) intégrant l'installation d'une PAC air-air, des aides publiques Ma Prime Rénov' et privées CEE (BAR-TH145 ou BAR-TH164) sont atteignables. **Rapprochez vous de votre commercial Mitsubishi Electric pour en savoir plus.**

* Source : GIEC, rapport d'évaluation n°4

LA RE2020 C'EST QUOI ?

La RE2020 se construit sur la base de la RT2012 en introduisant de nouveaux concepts.

Sa philosophie se décline en 4 AXES :

1 FAVORISER LA SOBRIÉTÉ ÉNERGÉTIQUE

Les besoins bioclimatiques maximum du bâtiment sont diminués de 30% en moyenne par rapport à la RT2012



Besoins de consommation d'énergie plus faible + Prise en compte du besoin de rafraîchissement

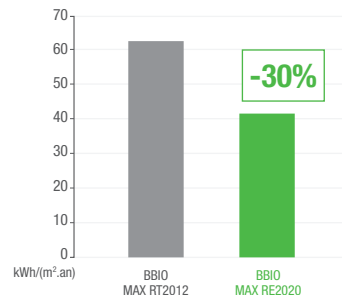

2 FAVORISER L'UTILISATION D'ÉNERGIES RENOUVELABLES

Le Coefficient d'Energie Primaire Non Renouvelable est soumis à un seuil haut



Forte limitation des solutions fossiles seules et chauffage effet joule

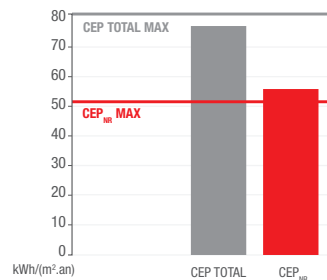

3 GARANTIR LE CONFORT EN CAS DE FORTE CHALEUR

L'inconfort en période caniculaire du bâtiment est calculé en Degré-Heure, et encadré par 2 seuils



Conception du bâtiment pour un rafraîchissement passif et prise en compte éventuelle d'un équipement actif

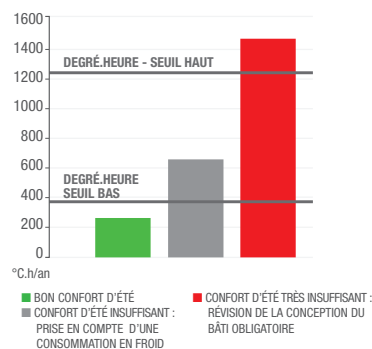

4 CONTRÔLER ET DIMINUER LES IMPACTS CARBONE

Les impacts carbone des composants du bâtiment et des énergies utilisées sont soumis à des seuils hauts



Utilisation de matériaux bio-sourcés et forte limitation des énergies fossiles

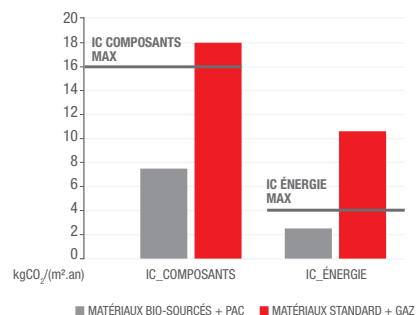

LES PRODUITS MITSUBISHI ELECTRIC S'INSCRIVENT TOTALEMENT DANS LES EXIGENCES DE CETTE NOUVELLE RÉGLEMENTATION ENVIRONNEMENTALE

NOS RÉPONSES

Les **solutions domotiques et intelligentes Mitsubishi Electric** permettent d'optimiser les besoins énergétiques des bâtiments



Mitsubishi Electric est un véritable partenaire pour la conception globale de votre projet !



ASSISTANTS VOCAUX DE TYPE ALEXA/ GOOGLE HOME



RÉGULATION INTELLIGENTE AUTO-ADAPTATIVE



NOS RÉPONSES

De très bonnes performances énergétiques certifiées Eurovent



Ces performances énergétiques élevées (jusqu'à très basse température extérieure) permettent de **rester sous le seuil CEP_{NR}**



NOS RÉPONSES

Nous proposons des pompes à chaleurs réversibles de série, permettant un rafraîchissement efficace en été.



Si les systèmes de rafraîchissement passifs sont favorisés dans les calculs réglementaires, **les pompes à chaleur réversibles garantissent un confort optimal en toute saison**



NOS RÉPONSES

Nos pompes à chaleur ont fait l'objet d'une **Analyse de Cycle de Vie (ACV)**, dont les résultats sont publiés dans nos fiches **Profil Environnemental Produit (PEP)** disponibles sur le site : www.pep-ecopassport.org/ et la base INIES



Grâce au R32 au PRP 3 fois plus faible que le R410A*, au savoir-faire industriel de notre groupe pour la conception, la fabrication, la distribution et la fin de vie, **les produits Mitsubishi Electric ont un impact carbone maîtrisé***. voir sur le site : www.pep-ecopassport.org/

* Source : GIEC, rapport d'évaluation n°4



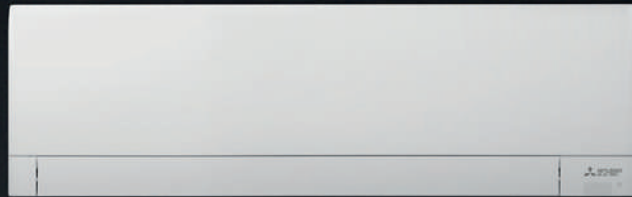

GAMME AIR/AIR 2023



GARANTIE 3 ANS
PIÈCES



GARANTIE 5 ANS
COMPRESSEURS

GAMME AIR/AIR 2023

Bienvenue dans l'univers des pompes à chaleur Air/Air Mitsubishi Electric.

Depuis 1991, année d'ouverture de la division Chauffage Climatisation en France, nous proposons des solutions Air/Air innovantes conjuguant simplicité d'installation, confort d'utilisation et performances optimales dans le respect des réglementations en vigueur (RT2012 & RE2020, F-Gas, etc.). Fruit de l'expertise et du savoir-faire Mitsubishi Electric, notre gamme 2023 saura ainsi répondre à toutes les problématiques de vos clients.

Avec nos technologies (Power Inverter, Zubadan, Hyper Heating, Hyper Heating Ultimate, etc.), vous êtes assurés de proposer un confort et des performances maximales, même dans les environnements les plus exigeants.



NOUVEAUTÉS 2023 GAMME RÉSIDEN TIELLE



NOUVEAU
MURAL

NOUVEAU MURAL COMPACT MSZ-AY

Ce mural est au coeur de la gamme Mitsubishi Electric. Combinant modernité grâce à sa nouvelle couleur blanc mat et sa compacité, ce modèle saura s'intégrer idéalement dans les chambres comme dans les salons.

Il se caractérise une nouvelle fois par sa **discrétion**, tant sur le plan visuel qu'acoustique (à partir de **18 dB(A)**)

Remplaçant du MSZ-AP, cette nouvelle unité murale est **disponible en 4 tailles** différentes 25/35/42/50.

Les tailles 15 et 20 restent disponible dans la gamme MSZ-AP et évolueront très prochainement vers le design du MSZ-AY.

Découvrez-le dans les moindres détails à la page p.45

NOUVELLE GÉNÉRATION DES MULTISPLITS MXZ AU R32

R32

La gamme de nos MXZ au R32 évolue vers une nouvelle génération.

Pour la gamme standard les 2/3/4 sorties évoluent en VF4 et les 5/6 sorties évoluent en VF2. Pour la gamme Hyper Heating les 2/4 sorties évoluent en VF2. Cette évolution de génération apporte de nouvelles compatibilités avec notre gamme gainable PEAD-M.

Les PEAD-M 35/50/60/71 JA2 sont maintenant compatibles avec nos MXZ au R32 !

Notre MXZ-6 en profite pour passer d'un indice de puissance de 122 à 120. En passant à 12kW de puissance froid nominale, il bénéficie maintenant d'un SEER et d'un SCOP.

NOUVELLE
GÉNÉRATION





NOUVEAU DESIGN POUR LES GROUPES EXTÉRIEURS 50/60/71

Les groupes extérieurs suivants évoluent vers un design plus moderne et plus uniforme avec le reste de notre gamme :

- MUZ-LN60VG2**
- MUZ-LN50VGHZ2**
- MUZ-AP71VG2**

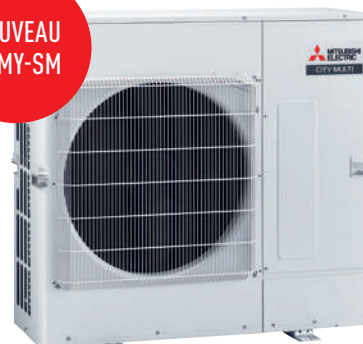

NOUVEAUX PUMY R32

R32

La gamme PUMY mono-ventilateur sera disponible début 2024 dans sa version au R32 :

PUMY-SM

Les gammes au R410A restent disponibles.



NOUVELLE APPLICATION MELCLOUD

L'application MELCloud évolue et va bénéficier d'une **refonte totale**.

Cette mise à jour sera disponible pour l'ensemble des utilisateurs actuels de l'application.

Nouveau design, nouvelle expérience de navigation, et de nouvelles fonctionnalités à venir dans les prochains mois.



NOUVEAUTÉS 2023 GAMME PETIT TERTIAIRE



NOUVEAU GAINABLE GRANDS VOLUMES PEA-M LA2

La gamme PEA-M évolue vers la version LA2.

Cette évolution offrira les nouveautés suivantes :

- Gainable séparable en deux parties pour une simplification de la manutention lors de l'installation du produit
- Pression statique disponible réglable de 75 à 250 Pa (5 paliers)
- Augmentation de la plage de débit d'air
- Amélioration des performances
- Pré filtre inclus de série

**NOUVEAU
PEA-M LA2**





NOUVELLE OFFRE MULTIZONING : MELZONE ESSENTIEL

Pour répondre à votre attente, nous faisons évoluer l'offre **MELZONE Essentiel**.

Nous conservons les 6 tailles de plénums motorisés ainsi que les plénums de reprise.

Et l'ensemble des thermostats devient disponible à l'unité. Il est désormais possible de choisir le modèles / la couleur et la version (radio ou filaire).













NOUVELLE CONSOLE NON CARROSSÉE SFZ

La gamme SFZ sera disponible dans les tailles 25/35/50/60/71. Cette console non carrossée offre une pression statique disponible jusqu'à 60 Pa.











Solutions résidentielles

UNITÉS INTÉRIEURES

Taille des unités intérieures		15	18	20	25	35	42	50	60	71
Puissance frigorifique nominale (kW)		1,5	1,8	2,0	2,5	3,5	4,2	5,0	6,0	7,1
Puissance calorifique nominale (kW)		1,7	2,0	2,5	3,0	4,0	5,4	5,8	7,0	8,1
MURAL	 MSZ-HR ESSENTIEL				I	I	I	I	I	I
	 MSZ-AP COMPACT	I		I					I	I
	 NOUVEAU MSZ-AY COMPACT				I	I	I	I		
	 MSZ-EF DESIGN		I		I	I	I	I		
	 MSZ-FT MURAL COMPACT+				H	H		H		
	 MSZ-LN DESIGN PREMIUM+		I		H	H		H	I	
	 MSZ-RW ULTIMATE+				H	H		H		
CONSOLE	 MFZ-KT CONSOLE DESIGN				I	I		I	I	
	 MFZ-KW CONSOLE DESIGN+				H	H		H	H	
	 NOUVEAU SFZ-M CONSOLE NON CARROSSÉE				I	I		I	I	I
CASSETTE	 MLZ-KY/KP CASSETTE 1 VOIE			I	I		I			

* Les MSZ-FT 25 / 35 VGK sont compatibles uniquement avec la gamme Multi-split Hyper Heating

UNITÉS EXTÉRIEURES MONO-SPLIT

Taille des unités extérieures		15	20	25	35	42	50	60	71
Puissance frigorifique nominale (kW)		1,5	2,0	2,5	3,5	4,2	5,0	6,0	7,1
Puissance calorifique nominale (kW)		2	2,5	3,0	4,0	5,4	5,8	7,0	8,1
INVERTER	 MUZ-HR VF R32			I	I	I	I	I	I
	 MUZ-AP VG R32	I	I					I	I
	 NOUVEAU MUZ-AY VG R32			I	I	I	I		
	 MUZ-EF VG R32			I	I	I	I		
	 MUZ-LN VG R32			I	I		I	I	
HYPER HEATING	 MUZ-FT VGHZ R32			H	H		H		
	 MUZ-LN VGHZ2 R32			H	H		H		
	 MUFZ-KW VGHZ R32			H	H		H	H	
HYPER HEATING	 MUZ-RW VGHZ R32			H	H		H		

R32 H MONO-SPLIT HYPER HEATING I MONO-SPLIT INVERTER O MULTI-SPLIT
 R410A H MONO-SPLIT HYPER HEATING I MONO-SPLIT INVERTER O MULTI-SPLIT

UNITÉS EXTÉRIEURES MULTI-SPLIT

Nombre d'unités intérieures connectables Max		2				3			4		5	6	11					
Puissance frigorifique nominale (kW)		3,3	4,0	4,2	5,3	5,0	5,4	6,8	7,2	8,0	10,0	12,0	12,5	14,0	15,5	22,4	28	33
Puissance calorifique nominale (kW)		3,5	4,3	4,5	6,4	6,0	6,8	8,0	8,6	9,4	11,0	14,0	14,0	16,0	18,0	25,0	31	37
ESSENTIEL	MXZ-2HA40VF2 / 3HA50VF2 R32																	
	MXZ-2F33VF4 / 2F42VF4 / 2F53VF4 R32																	
	MXZ-3F54VF4 / 3F68VF4 / 4F72VF4 / 4F80VF4 R32																	
STANDARD	MXZ-5F102VF2 / 6F120VF2 R32																	
	MXZ-2D53VA2 R410A																	
	MXZ-3E68VA R410A																	
INVERTER	MXZ-4E83VA / 5E102VA / 6D122VA R410A																	
	MXZ-2F53VFHZ2 / 4F83VFHZ2 R32																	
	NOUVEAU (disponible début 2024) PUMY-SM112/125/140V(Y)KM Monoventilateur R32																	
PUMY	PUMY-SP112/125/140 V(Y)KM Monoventilateur R410A																	
	PUMY-P112/125/140 V(Y)KM4 Biventilateur R410A																	
	PUMY-P200 YKM2 R410A																	
	PUMY-P250/300 YBM R410A																	

CODIFICATION DES DÉSIGNATIONS PRODUITS

SÉRIE M / SÉRIE S

MONO-SPLIT

M	M = Série M / S = Série S
S	S = Mural / F = Console / E = Gainable / L = Cassette / U = Unité extérieure
Z	Z = Pompe à Chaleur Inverter réversible / Y = Pompe à chaleur
LN	Famille / Génération
25	Puissance frigorifique de l'appareil en kiloWatts x 10
V	Monophasé - 230V - 50Hz
G	"A" "E" = génération R410A - "F"/"G" = génération R32 + info sur type de A control* et ErP**
HZ	HZ = Technologie Hyper Heating (Groupe extérieur uniquement)

MULTI-SPLIT

M	M = Série M
X	X = Multi-Split
Z	Z = Pompe à Chaleur Inverter
4	Nombre maximal d'unités intérieures raccordables
F	Génération / HA (Gamme Essentiel) / F (Gamme R32)
83	Puissance frigorifique de l'appareil en kiloWatts x 10
V	Monophasé - 230V - 50Hz
F	A = R410A avec système "A control"* / F = R32 avec système "A control"
HZ	HZ = Technologie Hyper Heating

MR SLIM (SÉRIE P)

P	P = Mr Slim
U	K = Mural / L = Cassette 4 voies / E = Gainable / C = Plafonnier / U = Unité extérieure / S = Armoire
H	H = Réversible (groupe extérieur seulement sauf groupes R32) / A ou AD = Unité Intérieure
Z	Z = Inverter (groupe extérieur seulement)
P	P = Inverter R410A / ZRP = Power Inverter R410A / SHW = Zubadan R410A / ZM = Power Inverter R32 / M = Inverter R32
71	Puissance frigorifique de l'appareil en kiloWatts x 10 (calorifique pour les Zubadan)
V	Alimentation électrique : V = Monophasé - 230V - 50Hz / Y = Triphasé - 400V - 50Hz
K	Génération
A	A = Système "A control"*





* A control = langage propriétaire Mitsubishi Electric utilisé pour la communication entre les produits de la série Mr Slim ou de la série M.

** ErP = Energy related Product selon la directive ECO design - nouvelle étiquette énergétique



Solutions Mr. Slim

UNITÉS INTÉRIEURES



GAINABLE

Taille des unités intérieures		25	35	50	60	71	100	125	140	200	250
Puissance frigorifique nominale (kW)		2,5	3,5	5,0	6,0	7,1	10,0	12,5	14,0	19,0	22,0
Puissance calorifique nominale (kW)		3,0	4,0	5,8	7,0	8,1	11,0	14,0	16,0	22,4	27,0
APPLICATION RÉSIDENTIELLE ET TERTIAIRE	 SEZ-M DA2 COMPACT	I P O	I P O	I P O	I P O						
	 PEAD-M JA2 FLEXIBLE		I P O P	I P O P	I P O P	I P O P	I P O P Z	I P O P Z	I P O		
	 MELZONE HOME ALL IN ONE		I	I	I	I	I	I			
	 MELZONE HOME FLEX		I P	I P	I P	I P	I P	I P			
PEA-M LA2	 NOUVEAU PEA-M LA2									I P I P	I P I P

CASSETTE

Taille des unités intérieures		15	25	35	50	60	71	100	125	140
Puissance frigorifique nominale (kW)		1,5	2,5	3,5	5,0	6,0	7,1	10,0	12,5	14,0
Puissance calorifique nominale (kW)		1,7	3,0	4,0	5,8	7,0	8,1	11,0	14,0	16,0
4 VOIES 600X600	 SLZ-M FA2	O	I P O	I P O	I P O	I P				
4 VOIES 900X900	 PLA-M-EA2			I P O P	I P O P	I P O P	I P O P	I P O P Z	I P O P Z	I P O P

PLAFONNIER

Taille des unités intérieures		50	60	71	100	125	140
Puissance frigorifique nominale (kW)		5,0	6,0	7,1	10,0	12,5	14,0
Puissance calorifique nominale (kW)		5,8	7,0	8,1	11,0	14,0	16,0
APPLICATIONS TERTIAIRES STANDARD	 PCA-M KA2	I P O P O	I P O P O	I P O P O	I P O P	I P O P	I P O P
CUISINE	 PCA-M HA2 (MODÈLE INOX)			P P			

MURAL TERTIAIRE

Taille des unités intérieures		35	50	60	71	100
Puissance frigorifique nominale (kW)		3,5	5,0	6,0	7,1	10,0
Puissance calorifique nominale (kW)		4,0	5,8	7,0	8,1	11,0
APPLICATIONS TERTIAIRES	 PKA-M LA2/KA2	P P	P P	P P	P P	I P I P Z

- R32** MONO-SPLIT INVERTER / ESSENTIEL MONO-SPLIT POWER INVERTER / PREMIUM MULTI-SPLIT
- R410A** MONO-SPLIT INVERTER / ESSENTIEL MONO-SPLIT POWER INVERTER / PREMIUM MONO-SPLIT ZUBADAN / SUPER CHAUFFAGE MULTI-SPLIT

UNITÉS EXTÉRIEURES

Taille des unités extérieures	25	35	50	60	71	100	125	140	200	250
Puissance frigorifique nominale (kW)	2,5	3,5	5,0	6,0	7,1	10,0	12,5	14,0	19,0	22,0
Puissance calorifique nominale (kW)	3,0	4,0	5,8	7,0	8,1	11,0	14,0	16,0	22,4	27,0
 R32										
 R410A										
 R32										
 R410A										
 R410A										

APPLICATIONS SPÉCIALES

LOCAUX INFORMATIQUES

Taille des unités intérieures	25	35	42	50	60	71	100	125	140	250	400	500
Puissance frigorifique nominale (kW)	2,5	3,5	4,2	5,0	6,0	7,1	10,0	12,5	14,0	22,5	38,8	42,5
 R32												
 R32												
 R32												
 R32												

SÈCHE-MAINS / JET TOWEL



RIDEAUX D'AIR

Teddington thermoscreens.

Taille du rideau d'air (mm)	1000	1500	2000	2000
Puissance calorifique nominale (kW)	8,1	14,0	16,0	22,4



HP-(R)DXE Réversible

TRAITEMENT D'AIR / MULTIZONE

	 CLIMAVENETA	 MELZONE HOME ASSOCIATES	

R32

GUIDE DE MISE EN ŒUVRE



ÉQUIPEMENTS SPÉCIFIQUES

Au-delà des opérations de contrôle traditionnellement effectuées, la manipulation du R32 implique des précautions particulières. Il conviendra notamment de prévenir toute exposition à une source de chaleur incandescente et de maintenir une ventilation conforme aux recommandations de la EN378.

Des outils spécifiques sont associés à la mise en œuvre d'une installation de climatisation au R32



BOUTEILLE DE RÉCUPÉRATION DE FLUIDE DÉDIÉE



DÉTECTEUR DE FUITE ÉLECTRONIQUE SPÉCIFIQUE



STATION DE RÉCUPÉRATION ADAPTÉE



MANOMÈTRE AVEC ÉCHELLE DÉDIÉE

INFLAMMABILITÉ DU R32

Le risque d'inflammabilité pour le R32 existe dans la mesure où les éléments suivants sont réunis : **R32 + Oxygène + Source de combustion.**

Toutefois, ce **risque reste très modéré** :

- il n'y a aucun risque tant que la concentration de gaz dans la pièce reste en dessous de la limite inférieure d'inflammabilité (306g / m³)
- l'énergie d'activation doit être élevée (une étincelle ne suffit pas)
- la vitesse de propagation de flamme est très faible (environ 7 cm/s)

DÉFINITION DES CHARGES LIMITES

Pour définir les charges limites acceptables dans les bâtiments ERP de catégorie 1 à 4, on considère que, dans le cas d'une fuite (Figure A), la charge de gaz va se diluer dans un volume $V = A \times h_0$ (aire de la pièce x hauteur d'installation). **Plus le volume de la pièce est grand, plus la charge de R32 autorisée est importante.**

La hauteur d'installation h_0 est considérée fixe en fonction du type d'unité intérieure. La charge limite de R32 peut ainsi s'exprimer en fonction de la surface de la pièce, pour chaque type d'unité intérieure (Figure B).

Les valeurs limites sont détaillées dans chaque manuel d'installation.

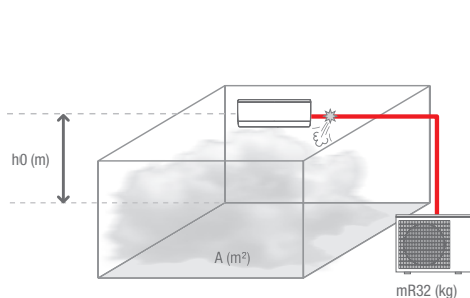
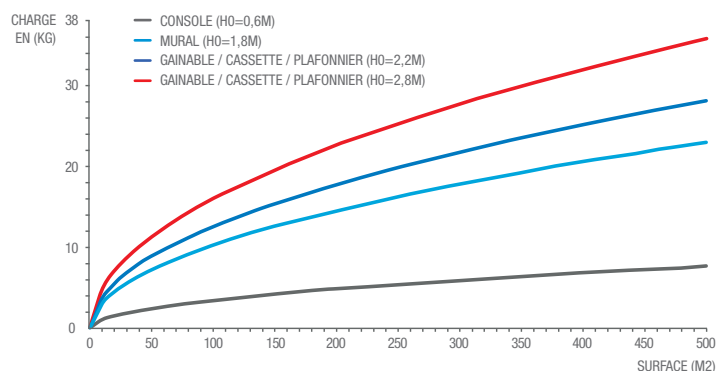

FIGURE A : REPRÉSENTATION SCHÉMATIQUE D'UNE FUITE



LIMITE DE CHARGE R32 SELON ARTICLE CH35 DU RÉGLEMENT ERP



TECHNOLOGIES

Mitsubishi Electric est le seul constructeur à avoir développé ses propres technologies de pointe au service du confort, dans l'objectif d'apporter une réponse optimale aux besoins de performances, de réactivité et de fiabilité.

Vous avez le choix entre la technologie classique « Inverter » et des technologies exclusives comme le Power Inverter, le Zubadan et l'Hyper Heating, dont les performances en conditions extrêmes n'ont pas d'équivalent sur le marché.

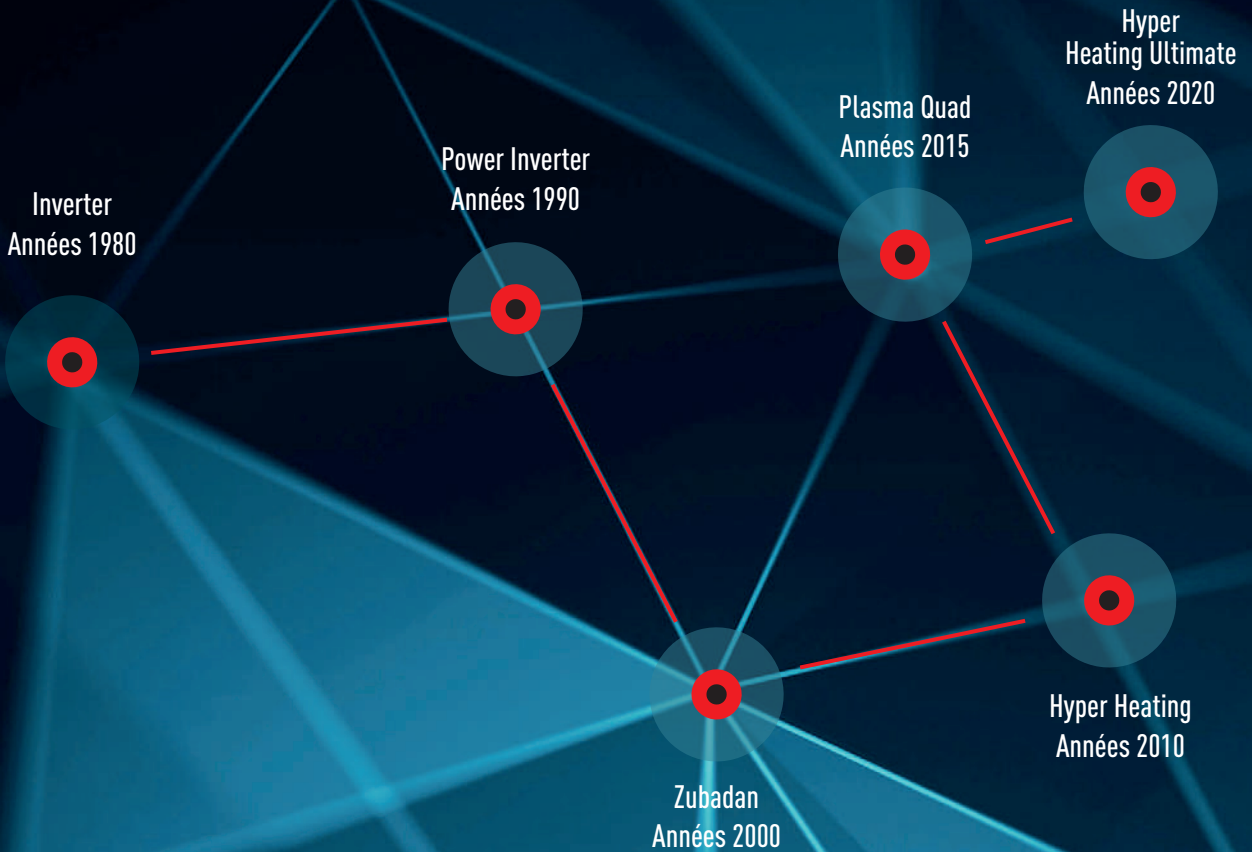

	INVERTER	POWER INVERTER	ZUBADAN <small>NEW GENERATION</small>	HYPER HEATING	HYPER HEATING <small>ULTIMATE</small>
Puissance de chauffage	★★★★★	★★★★★	★★★★★	★★★★★	★★★★★
Durée de mise en régime du système	★★★★★	★★★★★	★★★★★	★★★★★	★★★★★
Fréquence de dégivrage	★★★★★	★★★★★	★★★★★	★★★★★	★★★★★
Durée de dégivrage	★★★★★	★★★★★	★★★★★	★★★★★	★★★★★
Maintien de la puissance en température négative	★★★★★	★★★★★	★★★★★	★★★★★	★★★★★
Plage de fonctionnement compresseur	0 À 100% > 130%			0 À 100% > 170%	

GAMME
MURAL
CONSOLE
MULTI-SPLIT
GAINABLE
MULTIZONING
CASSETTE
PLAFONNIER
MURAL TERTIAIRE / ARMOIRE
TWIN / TRIPLE QUADRI
VENTILATION
SYSTÈMES DE CONTRÔLE
FONCTIONS / ACCESSOIRES

NOS SOLUTIONS DE PURIFICATION DE L'AIR



POUR EN SAVOIR PLUS SUR LA FILTRATION PLASMA QUAD

SCANNER CE QR CODE

LA FILTRATION PLASMA QUAD

PLASMA QUAD PLUS

de série sur les muraux MSZ-LN et MSZ-RW



La filtration Plasma existe depuis plus de 10 ans dans les produits Mitsubishi Electric !

PLASMA QUAD CONNECT

accessoire en option MAC-100FT-E



Compatible avec tous nos Muraux (MSZ-HR/AP/AY/EF/SF/FT GF, PKA, PKFY), nos gainables (SEZ/PEAD/PEFY) et nos cassettes 4 voies 900x900 (PLA/PLFY).

LE PRINCIPE DE FONCTIONNEMENT DU FILTRE PURIFICATEUR PLASMA

Qu'est ce que le Plasma Quad ?

Les filtres sont généralement constitués d'une grille qui retient les micro organismes. La dernière révolution technologique du secteur sont les filtres à plasma, qui purifient l'air de manière beaucoup plus efficace que leurs prédécesseurs. Le Plasma Quad est un système de filtration exclusif à Mitsubishi Electric qui fonctionne comme un rideau en utilisant une décharge électrique pour capter et neutraliser les particules microscopiques présentes dans l'air.

Efficacité du filtre

Des tests réalisés dans des laboratoires indépendants spécialisés* montrent que le système de filtration Plasma Quad obtient des résultats extrêmement élevés dans l'élimination de particules polluantes : il détruit efficacement les bactéries, virus, allergènes, moisissures, poussières et les particules fines.

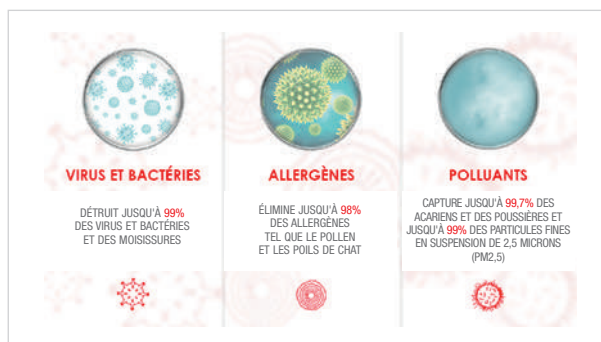

Le filtre Plasma Quad neutralise 99,8% du SARS-CoV-2*

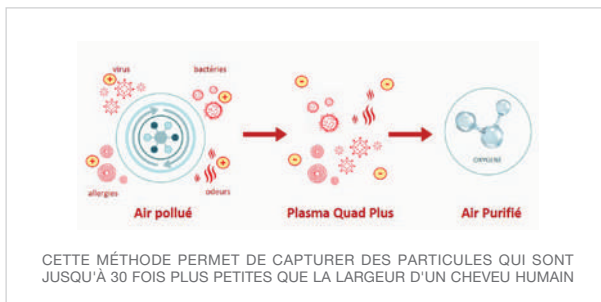

CETTE MÉTHODE PERMET DE CAPTURER DES PARTICULES QUI SONT JUSQU'À 30 FOIS PLUS PETITES QUE LA LARGEUR D'UN CHEVEU HUMAIN

LA FILTRATION V BLOCKING FILTER

Le V Blocking Filter est un nouveau filtre purificateur qui améliore la filtration aux ions argents avec une action anti-virus efficace contre le SARS-CoV-2*.

Il est efficace contre les poussières, les moisissures et les allergènes et inhibe 99.9% des bactéries et des virus y compris les SARS-CoV-2*.

Le V Blocking Filter vient en complément du préfiltre standard. Il est conseillé de le nettoyer tous les 3 mois afin de préserver le débit d'air et de le changer tous les ans pour conserver son efficacité.



Le filtre V Blocking Filter neutralise 99,9% du SARS-CoV-2*

*Suivant les résultats de tests, pour et au nom de Mitsubishi Electric, menés au laboratoire de tests du Japan Textile Quality and Technology Center, à Kobe, au Japon.

REMPLECE R22/R410A



- Remplacer des équipements au R22 ou au R410A en conservant les tubes existants sans rinçage.
- Renouveler les installations de chauffage et de climatisation à moindre frais dans le respect de la réglementation.

AVANTAGES INSTALLATEURS

INSTALLATION SIMPLIFIÉE

- Bénéficiez de la large compatibilité (90% des cas) des équipements avec les anciennes installations.
- Validez la faisabilité en une minute grâce au Guide Technique Remplace R22/R410A.
- Gagnez du temps sur vos chantiers.

TECHNOLOGIE GARANTIE

- Bénéficiez de la garantie nouveau produit Mitsubishi Electric applicable en renouvellement d'installation Remplace R22/R410A.
- Faites confiance à une technologie éprouvée depuis plusieurs années au Japon.

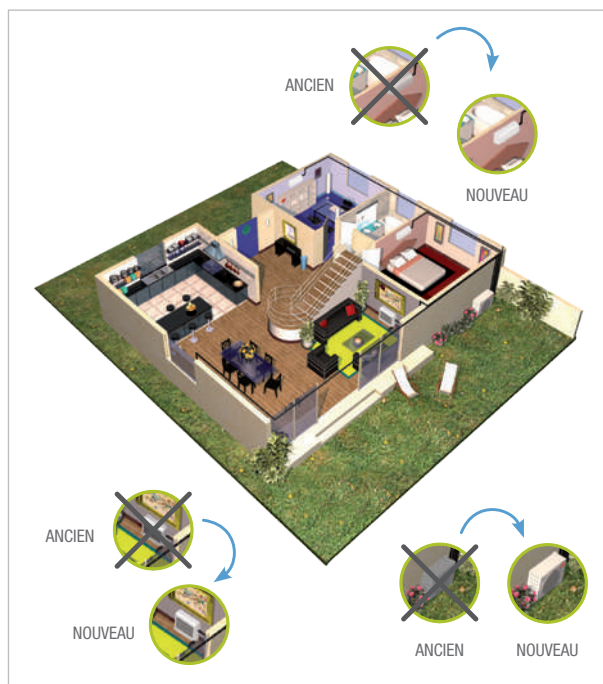

AVANTAGES CLIENTS

DIVISER PAR 2 LE COÛT D'INSTALLATION

Si l'on réduit fortement le coût de la main d'œuvre, il faut également soustraire entièrement le coût des matériaux (tubes de cuivre). Or ce dernier poste représente jusqu'à la moitié du devis pour le remplacement intégral d'une installation.

UN COÛT D'EXPLOITATION JUSQU'À 2 FOIS PLUS FAIBLE

Les nouveaux équipements de chauffage-climatisation sont jusqu'à deux fois plus performants que les anciens, ils sont donc deux fois plus économes en consommation énergétique. De plus, ils nécessitent beaucoup moins d'interventions par la réduction du nombre de panes et bénéficient des garanties applicables habituellement.

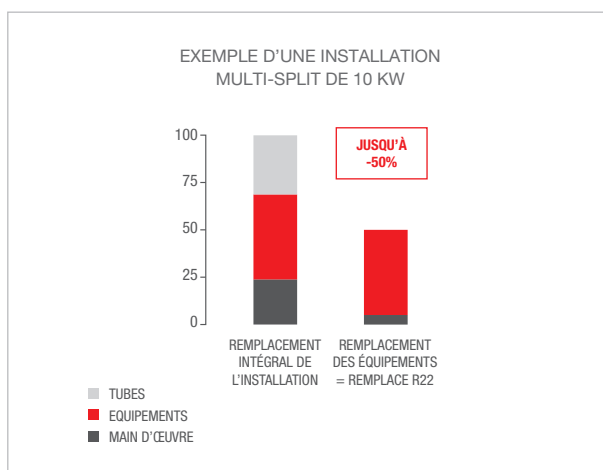
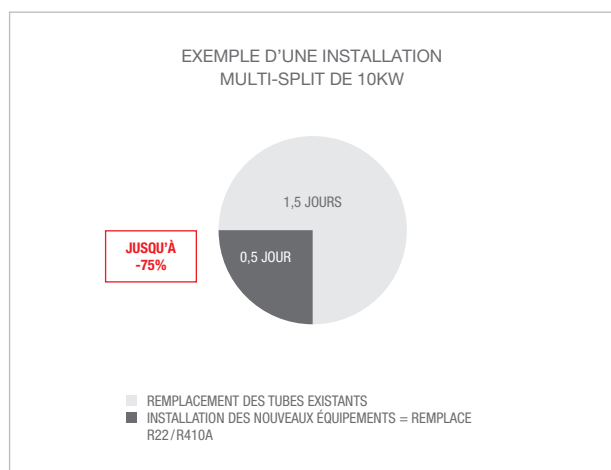



*Uniquement avec les PUZ-ZM VKA2/YKA2

POWER INVERTER

Maintien de la puissance de chauffage constante de +7°C à -3°C*



- SEER et SCOP très élevés
- Disponible au R410A (PUHZ-ZRP)
- Disponible au R32 (PUZ-ZM)
- Une technologie Mitsubishi Electric qui vous garantit un confort optimum avec un minimum de consommation en énergie.

DES PERFORMANCES ÉNERGÉTIQUES SAISONNIÈRES DE HAUT NIVEAU

La conception du système «Power Inverter», breveté par Mitsubishi Electric permet d'obtenir grâce à sa «bouteille réserve de puissance», une **amélioration** sensible du **coefficient de performance** sur l'ensemble des conditions de fonctionnement et donc d'excellentes performances toute l'année (SEER et SCOP élevés). Cette puissance supplémentaire est obtenue presque **gratuitement** grâce au sous-refroidissement.

UN DÉGIVRAGE PLUS RAPIDE

La conception de la bouteille de réserve de puissance, permet au compresseur d'aspirer directement dans l'échangeur de chaleur extérieur en fin de dégivrage pour une **remontée en température rapide**. Pour améliorer la puissance de chauffage, la surface de l'échangeur de chaleur extérieur a été augmentée, réduisant ainsi la formation de givre.

UNE COMPENSATION DES VARIATIONS DE TEMPÉRATURE PLUS RÉACTIVE

Le compresseur Inverter compense automatiquement la moindre variation de température. Ce système ne laisse pas dériver la température intérieure car il régule instantanément sa vitesse de fonctionnement. Il fournit plus de puissance lorsque la température extérieure est basse, et moins lorsque la température extérieure devient plus douce.

Les avantages :

- Consommation électrique encore mieux maîtrisée.
- Cycles de dégivrage optimisés (plus rapides et moins fréquents).
- L'aspiration se fait directement dans l'échangeur de chaleur extérieur sans risque de coup de liquide.
- Emploi d'un deuxième détendeur pour contrôler le sous-refroidissement et améliorer l'effet frigorigène.

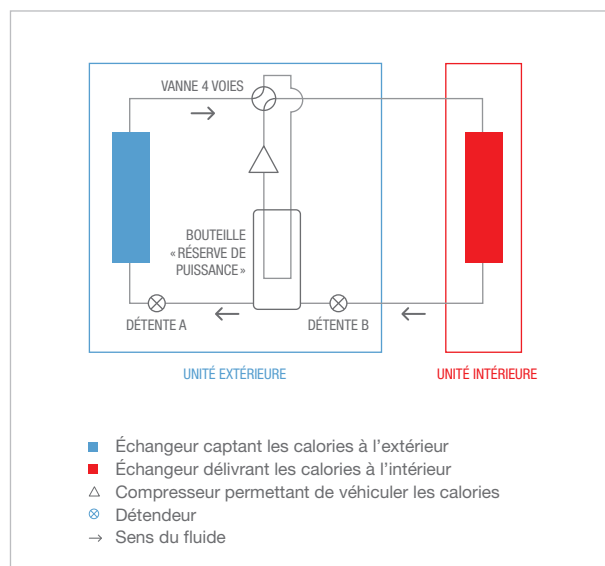
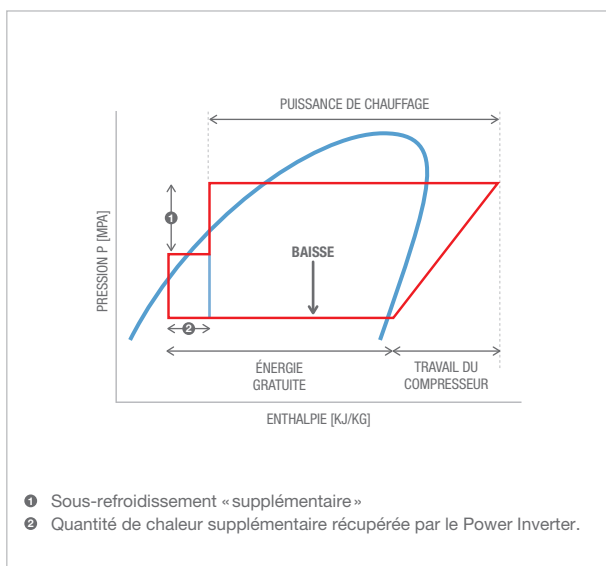



ZUBADAN

Maintien de la puissance de chauffage constante de +7°C à -15°C



- La solution haute performance en milieu extrême.
- La plage de fonctionnement s'étend **jusqu'à -25°C** en mode chaud et +43°C en mode froid (températures extérieures).

LA RÉVOLUTION TECHNOLOGIQUE « INJECTION FLASH »

Le système Zubadan intègre une « bouteille de réserve de puissance » avec compresseur spécialement développé par Mitsubishi Electric compatible avec l'injection flash.

Il s'agit de l'injection d'un mélange liquide/gaz au niveau du compresseur (variable de 100% gaz à 100% liquide) qui permet d'obtenir une température de refoulement maîtrisée, et un débit massique suffisant pour que le système soit capable de délivrer une puissance de chauffage constante de + 7°C à - 15°C extérieur.

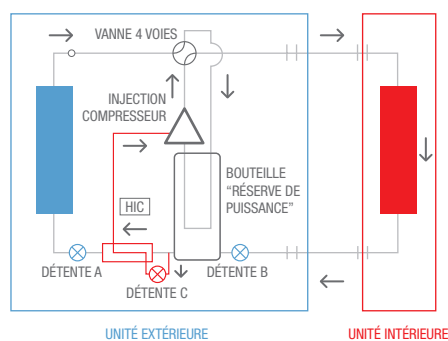

- Échangeur captant les calories à l'extérieur
- Échangeur délivrant les calories à l'intérieur
- △ Compresseur permettant de véhiculer les calories
- ⊗ Détendeur
- Sens du fluide
- HIC Echangeur haut rendement

RAPIDITÉ ET EFFICACITÉ

La conception du circuit frigorifique permet de diminuer les temps de dégivrage pour assurer une remontée rapide en température et un confort optimal dans la pièce à chauffer. La température est maîtrisée au degré près, pour plus de bien-être et de pérennité.

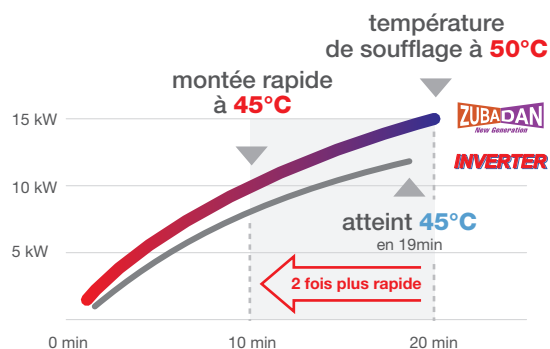

Exemple : température extérieure 2°C

LE CHAUFFAGE PAR EXCELLENCE

- ▣ Réserve de puissance disponible en chaud grâce au triple système de détente.
- ▣ Plus besoin de surdimensionner son installation.
- ▣ Pas d'appoint de chauffage à prévoir.

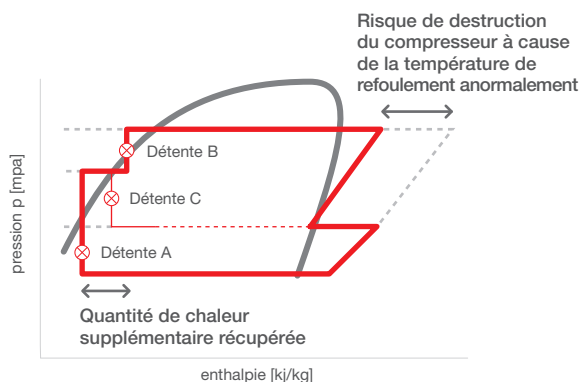

GAMME
MURAL
CONSOLE
MULTI-SPLIT
GAINABLE
MULTIZONING
CASSETTE
PLAFONNIER
MURAL TERTIAIRE / ARMOIRE
TWIN / TRIPLE QUADRI
VENTILATION
SYSTÈMES DE CONTRÔLE
FONCTIONS / ACCESSOIRES

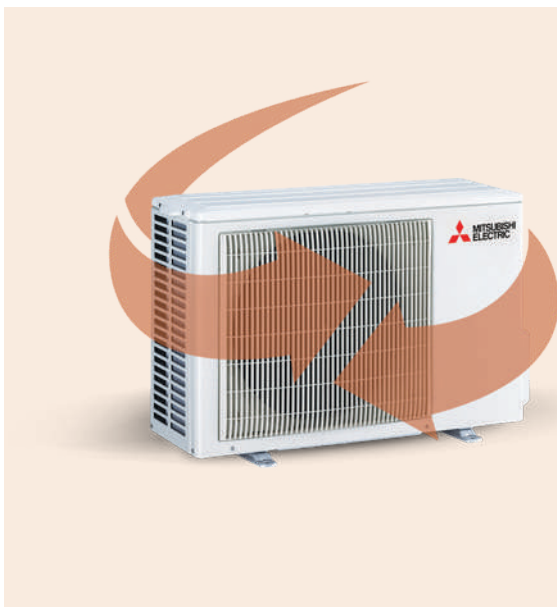

HYPER HEATING

Maintien de la puissance de chauffage

HYPER HEATING

constante de
+7°C à -15°C

HYPER HEATING
ULTIMATE

constante de
+7°C à -25°C

- L'optimisation orientée chauffage
- Disponible en R32
- Des performances accrues même en très basse température extérieure
- Cycle de dégivrage optimisés : dégivrages plus espacés et plus rapides.
- Permet d'éviter le surdimensionnement

PERFORMANCE EN CHAUFFAGE EXCEPTIONNELLE

La technologie Hyper Heating des groupes extérieurs MUZ-LN, MUZ-FT, MUFZ-KW et MXZ-VFHZ a été spécifiquement développée par Mitsubishi Electric pour les climats très froids.

Elle améliore la performance de la pompe à chaleur et permet de maintenir sa puissance de chauffage jusqu'à -15°C extérieur et d'assurer du chauffage jusqu'à -25°C. Associées à une montée en température rapide, les performances de l'Hyper Heating permettent de passer un hiver en toute sérénité.

La technologie Hyper Heating des groupes extérieurs MUZ-RW va encore plus loin, elle permet de maintenir sa puissance de chauffage jusqu'à -25°C et d'assurer du chauffage jusqu'à -30°C.

LA TECHNOLOGIE HYPER HEATING SE DÉCLINE EN DEUX VERSIONS

HYPER HEATING

Puissance de chauffage constante jusqu'à **-15°C**
Chauffage garanti jusqu'à **-25°C**

HYPER HEATING
ULTIMATE

Puissance de chauffage constante jusqu'à **-25°C**
Chauffage garanti jusqu'à **-30°C**

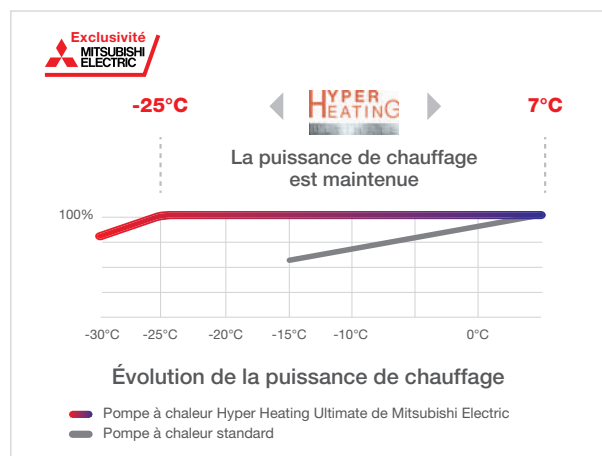
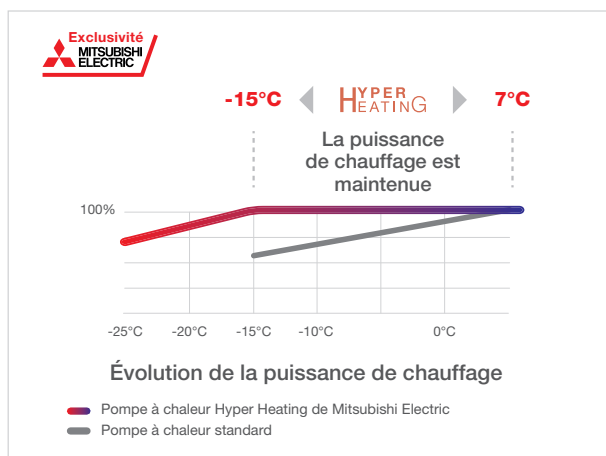

Grâce à une conception novatrice du compresseur, celui-ci est plus performant, à taille équivalente, qu'un compresseur lambda. Par rapport à un modèle de PAC classique, il est envisageable de choisir une à deux tailles de puissance en moins, moyennant le même niveau de confort. L'installation de la PAC demande un investissement moins coûteux ainsi qu'une consommation moins importante. Vous économisez donc sur tous les tableaux.

Les deux autres atouts de la technologie Hyper Heating sont :



- La vitesse de montée en température ;
- Le maintien de la puissance de chauffage jusqu'à -15°C ou -25°C selon la version choisie et un chauffage garanti jusqu'à -25°C ou -30°C en épisode hivernal.

POURQUOI SÉLECTIONNER UN PRODUIT HYPER HEATING ?

Pour comprendre l'intérêt de la technologie **Hyper Heating** et **Hyper Heating Ultimate** vous trouverez ci-dessous des exemples de sélection pour une puissance de chauffage recherchée de 3,2 kW pour différentes températures de base hiver extérieure.

indique le choix optimal par rapport au niveau de prix et performances

indique une variante par rapport au choix optimal

Température de base hiver Sélection en fonction conditions extérieures	INVERTER	HYPER HEATING	HYPER HEATING
GAMME	MSZ-AP	MSZ-FT	MSZ-RW
+7°C	Taille 25 Puissance recherchée OK	Taille 25 Puissance recherchée OK	Taille 25 Puissance recherchée OK
Différence tarifaire	100%	137%	170%
Commentaire	A +7°C pas d'avantage particulier à utiliser la technologie Hyper Heating		
-7°C	Taille 35 Puissance recherchée OK	Taille 25 Puissance recherchée OK	Taille 25 Puissance recherchée OK
Différence tarifaire	100%	111%	138%
Avantage HYPER HEATING	 Niveau sonore plus faible - Meilleur SCOP		
-10°C	Taille 42 Puissance recherchée OK	Taille 25 Puissance recherchée OK	Taille 25 Puissance recherchée OK
Différence tarifaire	100%	81%	100%
Avantage HYPER HEATING	 Unité intérieure : 2 tailles en dessous - 16% moins cher que l'inverter - Niveau sonore plus faible Débit d'air plus faible - Meilleur SCOP		
-15°C	Taille 50 Puissance recherchée OK	Taille 25 Puissance recherchée OK	Taille 25 Puissance recherchée OK
Différence tarifaire	100%	70%	87%
Avantage HYPER HEATING	 Unité intérieure : 3 tailles en dessous - 27% moins cher que l'inverter - Niveau sonore plus faible Débit d'air plus faible - Meilleur SCOP		
-20°C	-	Taille 35 Puissance recherchée OK	Taille 25 Puissance recherchée OK
Différence tarifaire		100%	107%
Commentaire	<p>-20°C, la technologie Hyper Heating et Hyper Heating Ultimate sont les seules solutions.</p> <p>Le Hyper Heating Ultimate permet d'avoir une taille en dessous - Unité intérieure : Pas de grande différence Groupe extérieur : Niveau sonore plus faible - Meilleur SCOP</p> <p>La technologie Hyper Heating permet d'offrir jusqu'à 150 min de chauffage en continu entre deux cycles de dégivrage, contre 60 min sur une solution classique.</p> <p>Soit 70% de plus de temps de chauffage entre deux dégivrage !*</p>		

70%
de temps de
chauffage
en plus

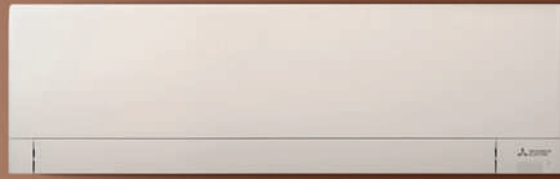

MURAL RÉSIDENTIEL

Le mural est l'unité intérieure la plus largement répandue dans les logements. C'est pourquoi Mitsubishi Electric propose un choix complet et développe des unités parmi les plus performantes du marché en termes de compacité, de performances acoustiques et d'efficacité énergétique.

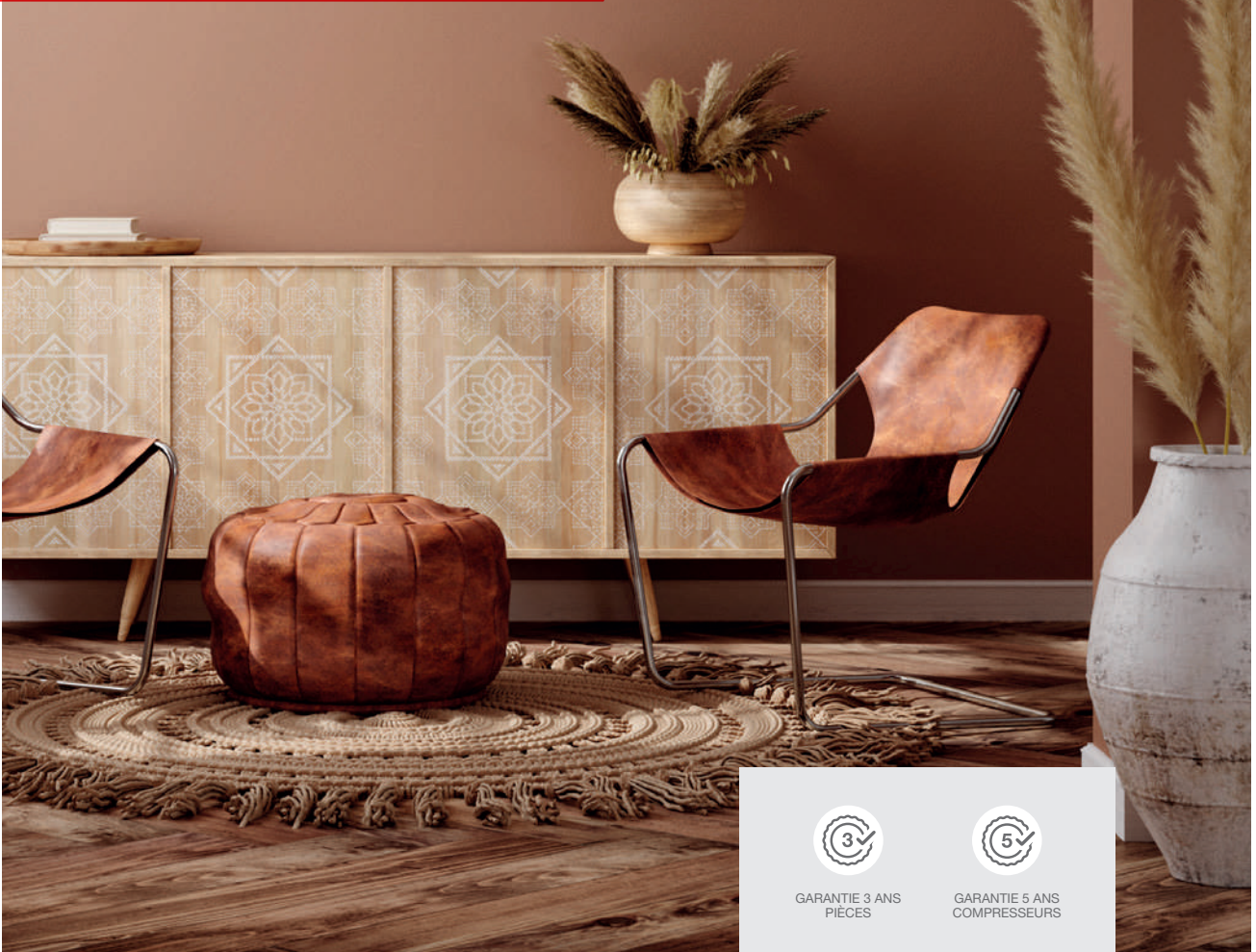

GARANTIE 3 ANS
PIÈCES



GARANTIE 5 ANS
COMPRESSEURS

MURAL RÉSIDENTIEL

R32

GAMME STANDARD TECHNOLOGIE INVERTER



MSZ-HR (p.43) MSZ-AP (p.45 p.51) MSZ-AY (p.49) **NOUVEAU**

MSZ-EF (p.53) MSZ-LN (p.55)

INVERTER

R32

GAMME SPÉCIAL CHAUFFAGE TECHNOLOGIE HYPER HEATING

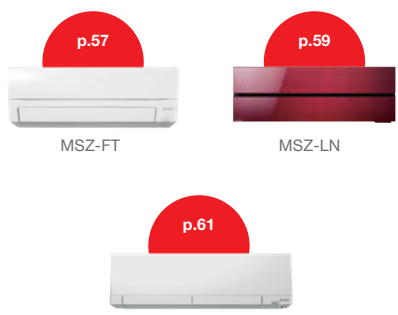

MSZ-FT (p.57) MSZ-LN (p.59)

MSZ-RW (p.61)

HYPER HEATING

GAMME RÉSIDENTIELLE

Taille des unités intérieures	15	18	20	25	35	42	50	60	71
Puissance frigorifique nominale (kW)	1,5	1,8	2,0	2,5	3,5	4,2	5,0	6,0	7,1
Puissance calorifique nominale (kW)	1,7	2,0	2,5	3,2	4,0	5,4	5,8	6,8	8,1
MSZ-HR ESSENTIEL	p.43			I	I	I	I	I	I
MSZ-AP COMPACT	p.45/51	I	I					I	I
NOUVEAU MSZ-AY COMPACT	p.49			I	I	I	I		
MSZ-EF DESIGN	p.53			I	I	I	I		
MSZ-FT COMPACT+	p.57			H	H		H		
MSZ-LN DESIGN PREMIUM	p.55/59			H	H		H	I	
MSZ-RW ULTIMATE+	p.61			H	H		H		

* Les MSZ-FT 25 / 35 VGK sont compatibles uniquement avec la gamme Multi-split Hyper Heating

GAMME TERTIAIRE

Voir chapitre Mural Tertiaire / Armoire - Inclus gammes mono-split MSZ-SF et MSZ-GF au R410A

- R32 I MONO-SPLIT INVERTER H MONO-SPLIT HYPER HEATING O MULTI-SPLIT
- R410A O MULTI-SPLIT

*La culture du meilleur



MURAL INVERTER

COMPARATIF DE GAMME STANDARD

NOUVEAU

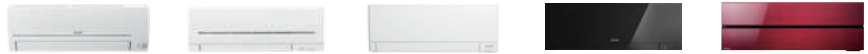

	Modèles	MSZ-HR-VF	MSZ-AP-VG (K)	MSZ-AY-VGK	MSZ-EF-VGK	MSZ-LN-VG2
Unité intérieure	Coloris	○	○	○	○●●●	○●●●●
	Confort Acoustique	★★★	★★★	★★★★★	★★★★★	★★★★★
	Filtration de l'air	★★	★★★	★★★	★★★	★★★★★
	Filtration Plasma Quad	En option avec MAC-100FT-E	En option avec MAC-100FT-E	En option avec MAC-100FT-E	En option avec MAC-100FT-E	De série
	Filtration V-Blocking	En option MAC-2470FT-E	De série	De série	De série	En option MAC-2490FT-E
	Traitement dual barrier coating	-	-	●	-	●
	Fonction «Clean»	-	-	●	-	-
	Balayage vertical	●	●	●	●	●
	Balayage horizontal	-	Sur MSZ-AP 60/71VG	●	-	●
	Double volets de soufflage	-	-	-	-	●
	Souffle longue portée et grand angle	-	Sur MSZ-AP 60/71VG	-	-	-
	Mode soufflage direct/indirect	-	-	-	-	●
	Capteur thermique 3D I See Sensor	-	-	-	-	●
	Fonction de rappel I-Save	-	●	●	●	●
	Fonction sélection mode rapide : Grande pièce / Eco / Silence	-	-	-	-	-
	Positionnement lateral	-	-	-	-	●
	Interface Wi-Fi	Option	De série tailles 15/20 En option tailles 60/71	De série	De série	De série
	Raccords Flare	●	●	●	●	●
	Programmation hebdomadaire	Option PAR-41 ou Wi-Fi	●	●	●	●
	Télécommande infrarouge	De série	De série	De série	De série	De série
Télécommande filaire	Option Via MAC-497IF-E	Option Via MAC-497IF-E	Option Via MAC-497IF-E	Option Via MAC-497IF-E	Option Via MAC-497IF-E	
Support télécommande	Option MAC-1200RC	Option MAC-1300RC	Option MAC-1300RC	Option MAC-1300RC	option MAC-1300RC ou MAC-286RH	
Unité extérieure	Alimentation par unité extérieure	●	●	●	●	●
	Technologie groupe extérieur	INVERTER	INVERTER	INVERTER	INVERTER	INVERTER
	Performances saisonnières	★★	★★★	★★★	★★★	★★★★★
	Puissance calorifique constante jusqu'à	-	-	-	-	-
	Chauffage garanti jusqu'à	-10°C	-15°C	-20°C	-15°C	-15°C
Fluide	R32	R32	R32	R32	R32	



MURAL - HYPER HEATING

COMPARATIF DE GAMME SPÉCIALE CHAUFFAGE



	Modèles	MSZ-FT-VGK	MSZ-LN-VG2	MSZ-RW-VG
Unité intérieure	Coloris	○	○●●●●	○
	Confort Acoustique	★★★★★	★★★★★	★★★★★
	Filtration de l'air	★★★	★★★★★	★★★★★
	Filtration Plasma Quad	En option avec MAC-100FT-E	De série	De série
	Filtration V-Blocking	De série	En option MAC-2490FT-E	En option MAC-2490FT-E
	Traitement dual barrier coating	-	●	●
	Fonction «Clean»	-	-	-
	Balayage vertical	●	●	●
	Balayage horizontal	●	●	●
	Double volets de soufflage	-	●	●
	Souffle longue portée et grand angle	-	-	-
	Mode soufflage direct/indirect	-	●	●
	Capteur thermique 3D I See Sensor	-	●	● (Extra plat)
	Fonction de rappel I-Save	●	●	●
	Fonction sélection mode rapide : Grande pièce / Eco / Silence	-	-	●
	Positionnement lateral	-	●	●
	Interface Wi-Fi	De série	De série	De série
	Raccords Flare	●	●	●
	Programmation hebdomadaire	●	●	●
	Télécommande infrarouge	De série	De série	De série
Télécommande filaire	Option Via MAC-497IF-E	Option Via MAC-497IF-E	Option Via MAC-497IF-E	
Support télécommande	Option MAC-1300RC	Option MAC-1300RC ou MAC-286RH	Option MAC-1300RC	
Unité extérieure	Alimentation par unité extérieure	●	●	●
	Technologie groupe extérieur	HYPER HEATING	HYPER HEATING	HYPER HEATING
	Performances saisonnières	★★★	★★★★★	★★★★★
	Puissance calorifique constante jusqu'à	-15°C	-15°C	-25°C
	Chauffage garanti jusqu'à	-25°C	-25°C	-30°C
Fluide	R32	R32	R32	

TÉLÉCOMMANDES ET RÉGLAGES

UNE PROGRAMMATION DE VOTRE CONFORT À LA CARTE

MSZ-AY, MSZ-AP, MSZ-EF, MSZ-LN, MSZ-FT, MSZ-RW

Ces modèles sont équipés en série de la fonction programmation hebdomadaire depuis la télécommande infrarouge associée.

Vous définissez à l'avance certains paramètres comme :

- allumer / éteindre l'appareil,
- augmenter / baisser la température de façon automatique à différents moments de la journée ou de la semaine,

Il y a ainsi 28 plages de fonctionnement programmables dans la semaine (4 par jour pouvant être différentes chaque jour).



MODE CHAUFFAGE À PARTIR DE 10°C

MSZ-AY, MSZ-AP, MSZ-FT, MSZ-LN, MSZ-RW

En mode chauffage il est possible de régler sur la télécommande la température de consigne degré par degré jusqu'à 10°C.

Il est aussi possible d'utiliser cette fonction avec la programmation hebdomadaire de l'unité intérieure

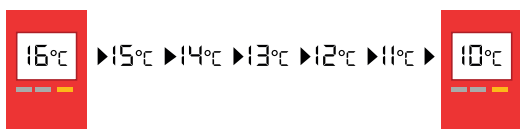

MODE NUIT

MSZ-AY, MSZ-AP, MSZ-FT, MSZ-LN, MSZ-RW

Pour garantir une nuit optimale, vous pouvez appuyer sur le bouton «Night Mode» de la télécommande.

Une fois actif ce mode permet de :

- Diminuer la luminosité des LED de fonctionnement de l'unité intérieure
- Désactiver les «BIP sonores» lorsqu'on change un réglage sur la télécommande
- Diminuer le niveau sonore de l'unité extérieure de 3 dB(A) (Uniquement en Mono-split)*

*La puissance de rafraîchissement/chauffage sera légèrement diminuée

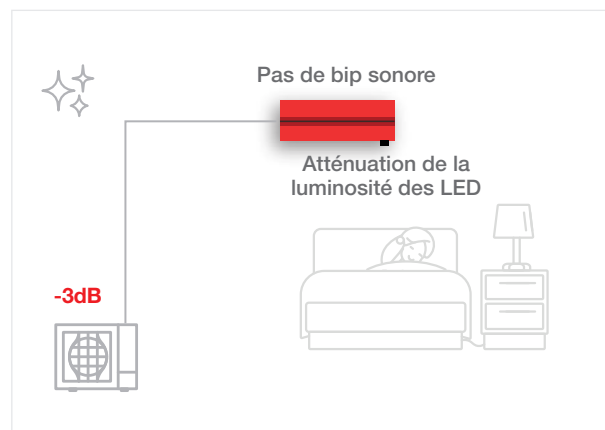

SUPPORT TÉLÉCOMMANDE

MSZ-AY, MSZ-HR, MSZ-AP, MSZ-EF, MSZ-LN, MSZ-FT, MSZ-RW

Vous souhaitez installer un support de télécommande mural, découvrez la référence disponible en option qu'il vous faut dans les pages de ce chapitre.



POINTS FORTS DE LA GAMME

TECHNOLOGIE SPÉCIAL CHAUFFAGE

HYPER HEATING

MSZ-FT, MSZ-LN

HYPER HEATING

Puissance de chauffage constante jusqu'à **-15°C**
Chauffage garanti jusqu'à **-25°C**

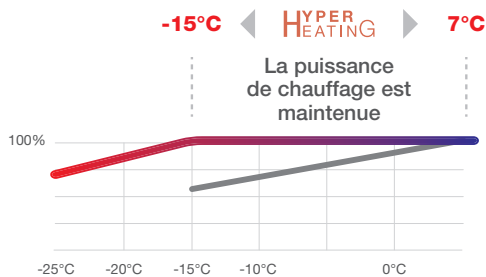

Évolution de la puissance de chauffage

- Pompe à chaleur Hyper Heating de Mitsubishi Electric
- Pompe à chaleur standard

HYPER HEATING ULTIMATE

MSZ-RW

HYPER HEATING

ULTIMATE

Puissance de chauffage constante jusqu'à **-25°C**
Chauffage garanti jusqu'à **-30°C**

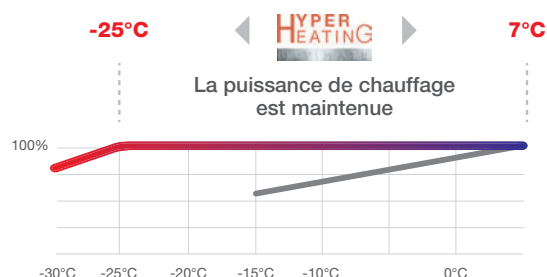

Évolution de la puissance de chauffage

- Pompe à chaleur Hyper Heating Ultimate de Mitsubishi Electric
- Pompe à chaleur standard

COMPACTITÉ POUR UNE INTÉGRATION FACILE DANS LA PIÈCE

MSZ-HR, MSZ-AY, MSZ-AP, MSZ-FT

La plupart des murs Mitsubishi Electric ont une largeur inférieure à 800 mm ou proche pour pouvoir être positionnés au-dessus d'une porte.

MSZ-AP15/20VGK



← Seulement **760 mm** →

MSZ-AY25/35/42/50VGK

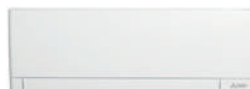

← Seulement **798 mm** →

MSZ-FT25/35/50VGK



← Seulement **838 mm** →

CONFORT ET ÉCONOMIES D'ÉNERGIE

UNE TEMPÉRATURE HOMOGENÈME DANS TOUTE LA PIÈCE

MSZ-LN, MSZ-RW

Mural équipé d'un capteur 3D I See Sensor :

- ❖ Mesure la température à des positions éloignées
- ❖ Analyse la température en 3 dimensions
- ❖ **Uniformise la température** et évite les zones froides
- ❖ Ajuste la température de consigne automatiquement (+/- 2°C) lorsque la pièce est inoccupée permettant de faire des **économies d'énergie**.



FLUX D'AIR DIRECT / INDIRECT OU FLUX D'AIR NATUREL

MSZ-LN, MSZ-RW

Il est possible de régler le flux d'air avec la télécommande

- ❖ Flux d'air direct, l'appareil soufflera sur l'occupant.
- ❖ Flux d'air indirect, l'appareil soufflera en évitant l'occupant.
- ❖ Fonction flux d'air naturel : pour recréer les sensations d'une brise aussi agréable que celle présente sur le Mont Kirigamine au Japon, un lieu réputé pour se ressourcer.



LE CLAPET À DOUBLE BATTANT

MSZ-LN, MSZ-RW

Le clapet à double battant sépare le flux d'air en deux directions indépendantes pour une meilleure diffusion de l'air dans la pièce ou de l'orienter vers deux zones différentes.



DES ÉCONOMIES EN 1 CLIC AVEC LA FONCTION « I-SAVE »

MSZ-AY, MSZ-AP, MSZ-EF, MSZ-LN, MSZ-FT, MSZ-RW

Une seule pression sur la touche « I-save » de la télécommande permet de rappeler une température de consigne prédéfinie. Avec la possibilité de fixer cette température à partir de 10°C en chauffage, cela équivaut à un mode hors gel.

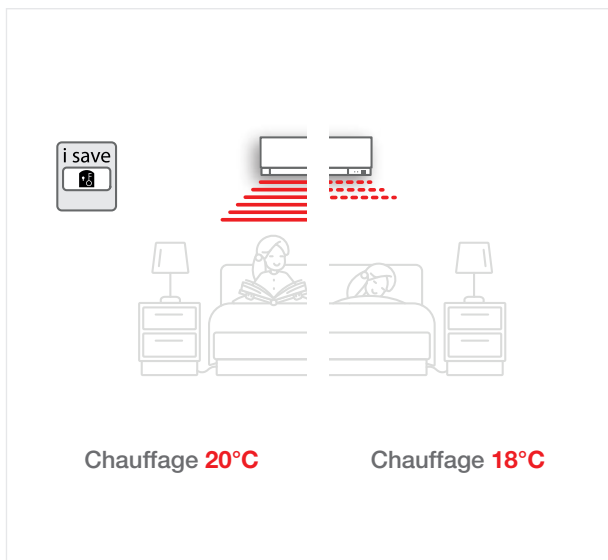

AIR PLUS SAIN

PLASMA QUAD PLUS

MSZ-LN, MSZ-RW

Filtre capable de détruire la plupart des bactéries et virus présents dans l'air grâce à un puissant champ électrique. Des électrodes de tungstène sont utilisées car elles sont particulièrement efficaces. Ce filtre a aussi une fonction anti-allergènes et anti-poussières. (Pour plus de renseignements voir p. 24 chapitre Gamme).



Plasma-Quad Plus (MSZ-LN)

- 7 actions :**
- / Anti-bactéries
 - / Anti-virus
 - / Anti SARS-COV-2
 - / Anti-allergènes
 - / Anti-poussières
 - / Anti-particules fines PM2,5
 - / Anti-moisissures



LA TECHNOLOGIE PLASMA QUAD NEUTRALISE 99,8% DU SARS-COV-2*

*Résultats de tests, pour et au nom de Mitsubishi Electric, réalisés au laboratoire de tests microbiologiques au «Japan Textile Quality and Technology Center» à Kobe - Japon

PLASMA QUAD CONNECT

MSZ-HR, MSZ-AY, MSZ-AP, MSZ-EF, MSZ-FT

EN OPTION

Le Plasma Quad Connect est un filtre optionnel, qui est compatible avec tous nos Muraux (MSZ-HR/AP/EF/SF/GF, PKA, PKFY).

Plus qu'une simple filtration, ce système agit comme un purificateur d'air en détruisant efficacement six catégories de polluants présents dans l'air : les bactéries, les virus, les allergènes, les moisissures, les poussières et les particules fines PM2.5 au diamètre jusqu'à 30 fois plus petit que celui d'un cheveu humain.

BON À SAVOIR

Son installation nécessite uniquement 10cm de hauteur entre le haut du mural et le plafond !



FILTRE V BLOCKING FILTER

MSZ-AY, MSZ-AP, MSZ-EF, MSZ-FT, (DE SÉRIE), MSZ-HR, MSZ-LN, MSZ-RW (EN OPTION)

Filtre contenant des particules platine-céramique de taille nanométrique pour une action Anti-virus / Anti SARS-COV2 / Anti-allergène / Antibactérien / Anti-moisissure. L'efficacité a été optimisée grâce à la surface 3D du filtre, qui capture alors parfaitement les bactéries, virus et poussières.

LA TECHNOLOGIE V BLOCKING FILTER NEUTRALISE 99,9% DU SARS-COV-2*



Lavable à l'eau tiède sans perte d'efficacité.
Remplacer le filtre 1 fois par an pour garantir son efficacité

UNE DIFFUSION D'AIR ADAPTÉE AUX GRANDES PIÈCES

MSZ-AP 60/71

Ces modèles sont particulièrement recommandés pour assurer la climatisation de grandes et/ou longues pièces. Les unités sont équipées d'un mode «balayage grand angle» et d'une fonction de distribution de «l'air à longue portée».

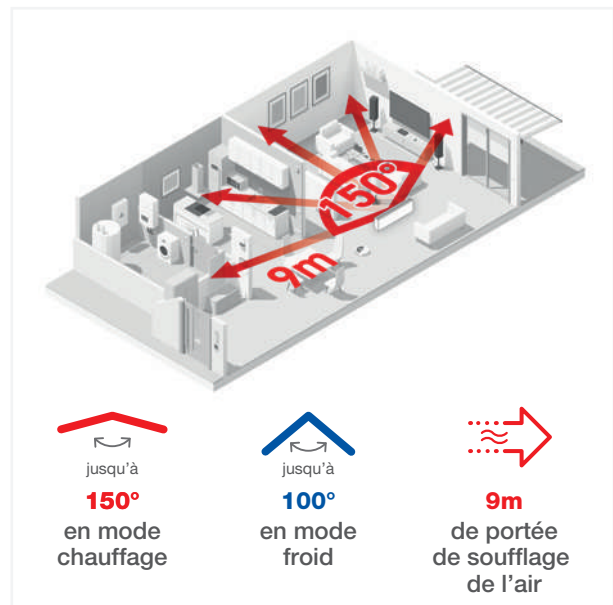

MURAL ESSENTIEL

MSZ-HR VF



**RETROUVEZ TOUTES LES
DONNÉES DE CE PRODUIT**
EN SCANNANT CE QR CODE



MSZ-HR VF

LA SOLUTION ESSENTIELLE EN MURAL

- Positionnement au-dessus d'une porte grâce à la faible largeur
- Faible niveau sonore à partir de 21 dB(A)
- Balayage vertical
- Alimentation depuis le groupe extérieur
- Raccords Flare

CLASSE ÉNERGÉTIQUE ⁽¹⁾ A++/A+	SCOP JUSQU'À 4,5	MODE CHAUD -10/+24°C	MODE FROID -10/+46°C	À PARTIR DE 21dB(A)	GAMME CHAUFFAGE SEUL - RT2012	WI-FI COMPATIBLE	COMPATIBLE ASSISTANTS VOCAUX	Advanced Technology Remplace R22 / R410A Changez de climatiseur, pas de réfrigérant.

TÉLÉCOMMANDE **DE SÉRIE**

INFRAROUGE



- Mode/Vitesse de ventilation
- Réglage des volets verticaux
- Timer



SUPPORT TÉLÉCOMMANDE **EN OPTION**

MAC-1200RC
Couleur : blanc

TÉLÉCOMMANDE **EN OPTION**

(avec **MAC-497IF-E** obligatoire)

FILAIRE



PAR-41MAA
(voir p.225)



PAC-YT52CRA
(voir p.226)



PAR-CT01SB/PB
(voir p.227)

FILTRATION **DE SÉRIE** **NOUVEAU**

Filter standard anti-bactérien

- Effet : Anti-poussière / Anti-bactérien / Anti-moisissure / Désodorisant
- Taille des particules filtrées : $\geq 800\mu\text{m}$

FILTRATION **EN OPTION**

Filter V-Blocking Filter

- Référence accessoire : **MAC-2470FT-E**
- Effet : Anti-virus / Anti SARS-COV2 / Anti-allergène / Antibactérien / Anti-moisissure
 - Taille des particules filtrées : 1~10 μm
 - Durée de vie : remplacer le filtre 1 fois par an pour garantir son efficacité

PURIFICATEUR D'AIR **EN OPTION**

PLASMA QUAD CONNECT

- Référence accessoire : **MAC-100FT-E**
- Effet : détruit efficacement les bactéries, virus (dont le SARS-COV2), allergènes, moisissures, poussières et les particules fines PM 2.5
 - Taille des particules filtrées: 0.1~1 μm

Le filtre V Blocking Filter neutralise 99,9% du SARS-COV-2* / Le filtre Plasma Quad neutralise 99,8% du SARS-CoV-2*

INTERFACE WI-FI **EN OPTION**

Application MELCloud

MAC-587IF-E

Permet le contrôle de votre climatiseur à distance sur votre smartphone, tablette ou ordinateur avec l'application MELCloud (voir p.223)



Assistants vocaux

MELCloud est compatible avec :

- Amazon Alexa
- Google Home



AUTRES ACCESSOIRES **EN OPTION**

Interface commande pour télécommande filaire

MAC-497IF-E
(voir p.248)

Interface M-Net

MAC-334IF-E
(voir p.248)

Connecteur contact externe

MAC-1702RA-E (2M)
MAC-1710RA-E (10M)
(voir p.247)

Défecteur d'air

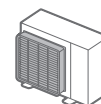

(voir p.249)

(1) Classe énergétique saisonnière Froid / Chaud

*Résultats de tests, pour et au nom de Mitsubishi Electric, réalisés au laboratoire de tests microbiologiques au « Japan Textile Quality and Technology Center » à Kobe - Japon

MURAL ESSENTIEL

INVERTER **R32**

MSZ-HR VF



Certifications actualisées sur www.eurovent-certification.com

TECHNOLOGIE **INVERTER**

- Chauffage garanti jusqu'à -10°C extérieur
- Consommation électrique maîtrisée
- Régulation précise
- Technologie R32



MUZ-HR 25/35 VF



MUZ-HR 42/50 VF



MUZ-HR 60/71 VF

R32		INVERTER	MSZ-HR25VF MUZ-HR25VF	MSZ-HR35VF MUZ-HR35VF	MSZ-HR42VF MUZ-HR42VF	MSZ-HR50VF MUZ-HR50VF	MSZ-HR60VF MUZ-HR60VF	MSZ-HR71VF MUZ-HR71VF
❄️	Puissance frigorifique min / nominale / max	kW	0.5 / 2.5 / 2.9	0.9 / 3.4 / 3.4	1.1 / 4.2 / 4.5	1.3 / 5.0 / 5.0	1.7 / 6.1 / 7.1	1.8 / 7.1 / 7.3
	Puissance absorbée totale nominale	kW	0.800	1.210	1.340	2.050	1.810	2.330
	EER / Classe énergétique	-	3.13 / B	2.81 / C	3.13 / B	2.44 / E	3.37 / A	3.05 / B
	SEER Classe énergétique	-	6.2 A++	6.2 A++	6.5 A++	6.5 A++	7.2 A++	7.0 A++
	Consommation électrique annuelle en froid	kWh/a	141	191	226	269	296	355
Plage de fonctionnement (T°ext. sèche/sèche)		°C	-10 / +46					
☀️	Puissance calorifique min / nominale / max à +7°C	kW	0.5 / 3.2 / 3.5	0.9 / 3.6 / 3.7	0.9 / 4.7 / 5.4	1.4 / 5.4 / 6.5	1.5 / 6.8 / 8.5	1.5 / 8.1 / 9.0
	Puissance calorifique min / nominale / max à -7°C	kW	0.5 / 2.1 / 2.4	0.6 / 2.4 / 2.5	0.6 / 3.2 / 3.6	0.9 / 3.6 / 4.4	1.0 / 4.6 / 5.7	1.0 / 5.4 / 6.0
	Puissance absorbée totale nominale	kW	0.850	0.975	1.300	1.550	1.810	2.440
	COP / Classe énergétique	-	3.71 / A	3.69 / A	3.62 / A	3.48 / B	3.76 / A	3.32 / C
	SCOP Classe énergétique	-	4.2 A*	4.3 A*	4.3 A*	4.3 A*	4.5 A*	4.3 A*
	Consommation électrique annuelle en chaud	kWh/a	614	781	928	1224	1430	1755
Plage de fonctionnement (T°ext. humide/sèche)		°C	-10 / +24					

UNITÉS INTÉRIEURES	MSZ-HR25VF	MSZ-HR35VF	MSZ-HR42VF	MSZ-HR50VF	MSZ-HR60VF	MSZ-HR71VF
Débit d'air en froid	- / PV/MV/GV/SGV m³/h	- / 216 / 324 / 432 / 582	- / 216 / 336 / 468 / 702	- / 360 / 522 / 648 / 786	- / 384 / 522 / 672 / 786	- / 624 / 756 / 924 / 1176
Pression acoustique (1) en froid 1 m	- / PV/MV/GV/SGV dB(A)	- / 21 / 30 / 37 / 43	- / 22 / 31 / 38 / 46	- / 24 / 34 / 39 / 45	- / 28 / 36 / 40 / 45	- / 33 / 38 / 44 / 50
Puissance acoustique en froid	SGV dB(A)	57		60		65
Hauteur x Largeur x Profondeur	mm	280 x 838 x 228			305 x 923 x 262	
Poids net	kg	9			13	
Ø des condensats / Pompe de relevage	mm	16 / Non fournie				

UNITÉS EXTÉRIEURES	MUZ-HR25VF	MUZ-HR35VF	MUZ-HR42VF	MUZ-HR50VF	MUZ-HR60VF	MUZ-HR71VF
Débit d'air en froid	GV m³/h	1818	1932	2058		2568
Pression acoustique (1) en froid 1 m	GV dB(A)	50		51		53
Puissance acoustique en froid	GV dB(A)	63		64	65	66
Hauteur x Largeur x Profondeur	mm	538 x 699 x 249		550 x 800 x 285		714 x 800 x 285
Poids net	kg	23	24	34	35	40

DONNÉES FRIGORIFIQUES		
Diamètre liquide	pouce	1/4 flare
Diamètre gaz	pouce	3/8 flare
Longueur maxi / Dénivelé maxi	m	20 / 12
Fluide / PRP (Pouvoir de Réchauffement Planétaire)	- / -	R32 / 675
Lg préchargée / Précharge / Tonne équivalent CO ₂	m / kg / t	7.0 / 0.40 / 0.270
		7.0 / 0.45 / 0.304
		7.0 / 0.70 / 0.473
		7.0 / 0.80 / 0.540
		7.0 / 1.05 / 0.709

DONNÉES ÉLECTRIQUES		
Alimentation électrique par unité extérieure	V-50Hz	230 V (1P+N+T)
Câble unité extérieure	mm²	3G 2.5
Câble liaison intérieure - extérieure	mm²	4G 1.5
Protection électrique	A	10
		16

(1) : mesurée en chambre anéchoïque

MURAL COMPACT MSZ-AP VGK



**RETROUVEZ TOUTES LES
DONNÉES DE CE PRODUIT**
EN SCANNANT CE QR CODE



MSZ-AP 15/20 VGK

INNOVANT ET ULTRA COMPACT

- ▀ Adapté aux petites surfaces
- ▀ Très haut niveau de performances énergétiques
- ▀ Positionnement au-dessus d'une porte grâce à sa très faible largeur : Seulement 760mm
- ▀ Wi-Fi intégré de série, CN105 disponible
- ▀ Alimentation depuis l'unité extérieure
- ▀ Raccords Flare
- ▀ Silencieux à partir de 21 dB(A)
- ▀ Filtre purificateur d'air V-Blocking filter

CLASSE ÉNERGÉTIQUE ⁽¹⁾	SCOP JUSQU'À 4,10	MODE CHAUD -15/+24°C	MODE FROID -10/+46°C	À PARTIR DE 21dB(A)	GAMME CHAUFFAGE SEUL - RT2012	WIFI DE SÉRIE	COMPATIBLE ASSISTANTS VOCAUX	Advanced Technology R22 / R410A Change de climatiseur, pas de réfrigérant

TÉLÉCOMMANDE **DE SÉRIE**



INFRAROUGE

- ▀ Mode/Vitesse de ventilation
- ▀ Réglage des volets
- ▀ Programmation hebdomadaire
- ▀ Rétro-éclairée



SUPPORT TÉLÉCOMMANDE **EN OPTION**

MAC-1300RC
Couleur : blanc

TÉLÉCOMMANDE **EN OPTION**

(avec **MAC-497IF-E** obligatoire)

FILAIRE



PAR-41MAA
(voir p.225)



PAC-YT52CRA
(voir p.226)



PAR-CT01SB/PB
(voir p.227)

FILTRATION **DE SÉRIE**

Filtre standard :

- ▀ Effet : Anti-poussière / Anti-moisissures
- ▀ Taille des particules filtrées : ≥ 800µm

Filtre V-Blocking Filter

Référence accessoire : **MAC-2450FT-E**

- ▀ Effet : Anti-virus / Anti SARS-COV2 / Anti-allergène / Antibactérien / Anti-moisissure
- ▀ Taille des particules filtrées : 1~10µm
- ▀ Durée de vie : remplacer le filtre 1 fois par an pour garantir son efficacité

PURIFICATEUR D'AIR **EN OPTION**

PLASMA QUAD CONNECT

Référence accessoire : **MAC-100FT-E**

- ▀ Effet : détruit efficacement les bactéries, virus (dont le SARS-COV2), allergènes, moisissures, poussières et les particules fines PM 2.5
- ▀ Taille des particules filtrées: 0.1~1µm

Le filtre V Blocking Filter neutralise 99,9% du SARS-COV-2* / Le filtre Plasma Quad neutralise 99,8% du SARS-CoV-2*

INTERFACE WI-FI **DE SÉRIE**



Permet le contrôle de votre climatiseur à distance.

Assistants vocaux compatibles :

- ▀ Amazon Alexa / Google Home

AUTRES ACCESSOIRES **EN OPTION**

Interface commande pour télécommande filaire
MAC-497IF-E
(voir p.248)

Interface M-Net
MAC-334IF-E
(voir p.248)

Défecteur d'air

(voir p.249)

(1) Classe énergétique saisonnière Froid / Chaud (Tailles 20)

*Résultats de tests, pour et au nom de Mitsubishi Electric, réalisés au laboratoire de tests microbiologiques au « Japan Textile Quality and Technology Center » à Kobe - Japon

MURAL COMPACT

INVERTER **R32**

MSZ-AP VGK



Certifications actualisées sur www.eurovent-certification.com

TECHNOLOGIE **INVERTER**

- Chauffage garanti jusqu'à -15°C extérieur
- Consommation électrique maîtrisée
- Régulation précise
- Mode nuit (-3dB(A)) disponible
- Technologie R32



MUZ-AP15VG



MUZ-AP20VG

R32		INVERTER	MSZ-AP15VGK	MSZ-AP20VGK
			MUZ-AP15VG	MUZ-AP20VG
❄️	Puissance frigorifique min / nominale / max	kW	0.5 / 1.5 / 2.2	0.6 / 2.0 / 2.7
	Puissance absorbée totale nominale	kW	0.370	0.460
	EER / Classe énergétique	-	4.05 / A	4.35 / A
	SEER Classe énergétique	-	7.2 A+	8.6 A+++
	Consommation électrique annuelle en froid	kWh/a	72	81
Plage de fonctionnement (T°ext. sèche/sèche)		°C	-10 / +46	
☀️	Puissance calorifique min / nominale / max à +7°C	kW	0.5 / 2.0 / 3.1	0.5 / 2.5 / 3.5
	Puissance calorifique min / nominale / max à -7°C	kW	0.3 / 1.3 / 2.1	0.3 / 1.7 / 2.6
	Puissance absorbée totale nominale	kW	0.500	0.600
	COP / Classe énergétique	-	4.00 / A	4.17 / A
	SCOP Classe énergétique	-	4.0 A+	4.1 A+
	Consommation électrique annuelle en chaud	kWh/a	559	766
Plage de fonctionnement (T°ext. humide/sèche)		°C	-15 / +24	
UNITÉS INTÉRIEURES			MSZ-AP15VGK	MSZ-AP20VGK
Débit d'air en froid	Silence/PV/MV/GV/SGV	m³/h	210 / 234 / 276 / 330 / 384	210 / 234 / 276 / 330 / 414
Pression acoustique ⁽¹⁾ froid 1 m	Silence/PV/MV/GV/SGV	dB(A)	21 / 26 / 30 / 35 / 40	21 / 26 / 30 / 35 / 42
Puissance acoustique en froid	SGV	dB(A)	59	60
Hauteur x Largeur x Profondeur		mm	250 x 760 x 178	
Poids net		kg	8	
Ø des condensats / Pompe de relevage		mm	16 / Non fournie	
UNITÉS EXTÉRIEURES			MUZ-AP15VG	MUZ-AP20VG
Débit d'air en froid	GV	m³/h	1560	1932
Pression acoustique ⁽¹⁾ en froid 1 m	GV	dB(A)	50	47
Puissance acoustique en froid	GV	dB(A)	63	59
Hauteur x Largeur x Profondeur		mm	538 x 699 x 249	550 x 800 x 285
Poids net		kg	23	31
DONNÉES FRIGORIFIQUES				
Diamètre liquide		pouce	1/4 flare	
Diamètre gaz		pouce	3/8 flare	
Longueur maxi / Dénivelé maxi		m	20 / 12	
Fluide / PRP (Pouvoir de Réchauffement Planétaire)		- / -	R32 / 675	
Lg préchargée / Précharge / Tonne équivalent CO ₂		m / kg / t	7.0 / 0.49 / 0.331	7.0 / 0.55 / 0.371
DONNÉES ÉLECTRIQUES				
Alimentation électrique par unité extérieure		V~50Hz	230 V (1P+N+T)	
Câble unité extérieure		mm²	3G 2.5	
Câble liaison intérieure - extérieure		mm²	4G 1.5	
Protection électrique		A	10	

⁽¹⁾ : mesurée en chambre anéchoïque

NOUVEAU MURAL COMPACT **MSZ-AY**

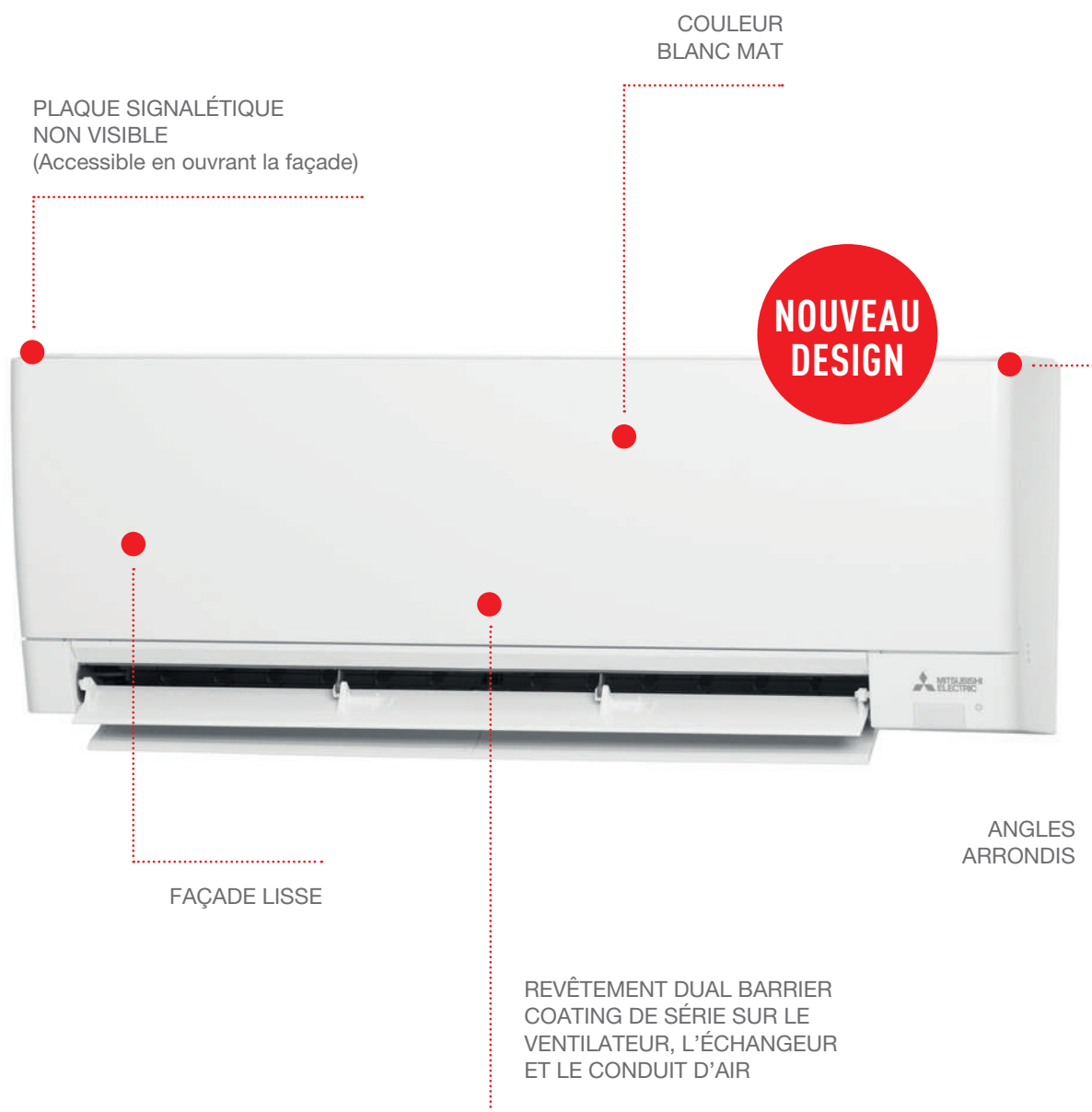

FONCTION «CLEAN»

- Nouvelle fonction «Clean» disponible en froid
- Mode permettant d'assécher la batterie après un fonctionnement en froid pour une hygiène optimale



PLAGE DE FONCTIONNEMENT EN MODE CHAUD

- Plage de fonctionnement étendue en application Monosplit
- Chauffage garanti jusqu'à -20°C



WI-FI DE SÉRIE

- Appairage simplifié grâce à la télécommande infrarouge
- Contrôle à distance grâce à l'application MELCLOUD
- Compatible avec Amazon Alexa & Google Home



INSTALLATION SIMPLIFIÉE

- Nouvelle plaque de fixation avec possibilité de faire arriver les liaisons au milieu de la plaque
- Cale d'installation pour maintenir l'unité intérieure pour l'installation des liaisons
- Nouvelle fixation du câble de la terre



FILTRATION V BLOCKING FILTER DE SÉRIE

- Anti-virus
- Anti SARS-COV2
- Anti-allergène
- Anti-bactérien
- Anti-moisissure



NIVEAU SONORE ULTRA FAIBLE

- Taille 25 et 35 à partir de 18 dB(A)
- Taille 42 à partir de 21 dB(A)

18 dB(A)

MURAL COMPACT

MSZ-AY VGK

NOUVEAU



**RETROUVEZ TOUTES LES
DONNÉES DE CE PRODUIT**
EN SCANNANT CE QR CODE

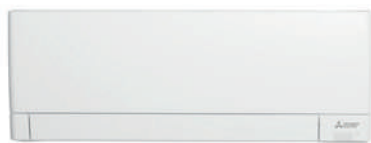

MSZ-AY

NOUVEAU COLORIS BLANC MAT

INNOVANT ET DISCRET

- Très haut niveau de performances énergétiques
- Positionnement au-dessus d'une porte grâce à la faible largeur
- Wi-Fi intégré de série, CN105 disponible
- Alimentation depuis l'unité extérieure
- Raccords Flare
- Ultra-silencieux à partir de 18 dB(A)
- Filtre purificateur d'air V-Blocking filter, Dual Barrier Coating et fonction «Clean»
- Plaque signalétique invisible



CLASSE ÉNERGÉTIQUE⁽¹⁾



SCOP JUSQU'À 4,8



MODE CHAUD -20/+24°C



MODE FROID -10/+46°C



À PARTIR DE 18dB(A)



GAMME CHAUFFAGE SEUL - RT2012



WIFI DE SÉRIE



COMPATIBLE ASSISTANTS VOCAUX



Advanced Technology
Remplace R22 / R410A
Change de climatiseur, pas de réfrigérant

TÉLÉCOMMANDE **DE SÉRIE**



INFRAROUGE

- Mode/Vitesse de ventilation
- Réglage des volets
- Programmation hebdomadaire
- Rétro-éclairée
- Appairage du Wi-Fi simplifié

TÉLÉCOMMANDE **EN OPTION**

(avec **MAC-497IF-E** obligatoire)

FILAIRE



PAR-41MAA
(voir p.225)



PAC-YT52CRA
(voir p.226)



PAR-CT01SB/PB
(voir p.227)



SUPPORT TÉLÉCOMMANDE **EN OPTION**

MAC-1300RC
Couleur : blanc

FILTRATION **DE SÉRIE**

Filtre standard anti-bactérien

- Effet : Anti-poussière / Anti-bactérien / Anti-moisissure / Désodorisant
- Taille des particules filtrées : $\geq 800\mu\text{m}$

Filtre V-Blocking Filter

Référence accessoire :

MAC-2470FT-E

- Effet : Anti-virus / Anti SARS-COV2 / Anti-allergène / Antibactérien / Anti-moisissure
- Taille des particules filtrées : 1~10 μm
- Durée de vie : remplacer le filtre 1 fois par an pour garantir son efficacité

PURIFICATEUR D'AIR **EN OPTION** PLASMA QUAD CONNECT

Référence accessoire : **MAC-100FT-E**

- Effet : détruit efficacement les bactéries, virus (dont le SARS-COV2), allergènes, moisissures, poussières et les particules fines PM 2.5
- Taille des particules filtrées: 0.1~1 μm
- Attention : Couleur blanc brillant

Le filtre V Blocking Filter neutralise 99,9% du SARS-COV-2* / Le filtre Plasma Quad neutralise 99,8% du SARS-CoV-2*

INTERFACE WI-FI **DE SÉRIE**



Permet le contrôle de votre climatiseur à distance.

Assistants vocaux compatibles :

- Amazon Alexa / Google Home

AUTRES ACCESSOIRES **EN OPTION**

Interface commande pour télécommande filaire

MAC-497IF-E
(voir p.248)

Interface M-Net

MAC-334IF-E
(voir p.248)

Défecteur d'air

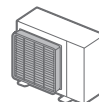

(voir p.249)

(1) Classe énergétique saisonnière Froid / Chaud (Tailles 25 et 35)

*Résultats de tests, pour et au nom de Mitsubishi Electric, réalisés au laboratoire de tests microbiologiques au « Japan Textile Quality and Technology Center » à Kobe - Japon

MURAL COMPACT

INVERTER **R32**

MSZ-AY VGK **NOUVEAU**



Certifications actualisées sur www.eurovent-certification.com

TECHNOLOGIE **INVERTER**

- Chauffage garanti jusqu'à -20°C extérieur
- Consommation électrique maîtrisée
- Régulation précise
- Mode nuit (-3dB(A)) disponible
- Technologie R32



MSZ-AY 25/35/42 VG



MSZ-AY 50 VG

R32		INVERTER	MSZ-AY25VGK	MSZ-AY35VGK	MSZ-AY42VGK	MSZ-AY50VGK
			MUZ-AY25VG	MUZ-AY35VG	MUZ-AY42VG	MUZ-AY50VG
❄️	Puissance frigorifique min / nominale / max	kW	0.9 / 2.5 / 3.4	1.1 / 3.5 / 3.8	0.9 / 4.2 / 4.5	1.4 / 5.0 / 5.4
	Puissance absorbée totale nominale	kW	0.600	0.990	1.300	1.540
	EER / Classe énergétique	-	4.17 / A	3.54 / A	3.23 / A	3.24 / A
	SEER Classe énergétique	-	8.7 A++	8.7 A+++	7.9 A++	7.5 A++
	Consommation électrique annuelle en froid	kWh/a	100	141	186	232
Plage de fonctionnement (T°ext. sèche/sèche)		°C	-10 / +46			
☀️	Puissance calorifique min / nominale / max à +7°C	kW	1.0 / 3.2 / 4.1	1.3 / 4.0 / 4.6	1.3 / 5.2 / 6.0	1.4 / 5.5 / 7.3
	Puissance calorifique min / nominale / max à -7°C	kW	0.7 / 2.1 / 2.9	0.9 / 2.6 / 3.2	0.9 / 3.3 / 4.5	0.9 / 3.6 / 5.0
	Puissance absorbée totale nominale	kW	0.780	1.030	1.390	1.470
	COP / Classe énergétique	-	4.10 / A	3.88 / A	3.74 / A	
	SCOP Classe énergétique	-	4.8 A**	4.7 A**	4.7 A**	4.7 A**
	Consommation électrique annuelle en chaud	kWh/a	697	863	1131	1248
Plage de fonctionnement (T°ext. humide/sèche)		°C	-20 / +24			
UNITÉS INTÉRIEURES			MSZ-AY25VGK	MSZ-AY35VGK	MSZ-AY42VGK	MSZ-AY50VGK
Débit d'air en froid	Silence/PV/MV/GV/SGV	m³/h	216 / 300 / 378 / 468 / 630	216 / 300 / 378 / 468 / 666	270 / 342 / 420 / 504 / 690	312 / 384 / 450 / 546 / 702
Pression acoustique ⁽¹⁾ froid 1 m	Silence/PV/MV/GV/SGV	dB(A)	18 / 24 / 30 / 36 / 42		21 / 29 / 34 / 38 / 42	28 / 33 / 36 / 40 / 44
Puissance acoustique en froid	SGV	dB(A)	57			58
Hauteur x Largeur x Profondeur		mm	299 x 798 x 245			
Poids net		kg	11			
Ø des condensats / Pompe de relevage		mm	16 / Non fournie			
UNITÉS EXTÉRIEURES			MUZ-AY25VG	MUZ-AY35VG	MUZ-AY42VG	MUZ-AY50VG
Débit d'air en froid	GV	m³/h	1932		1920	2430
Pression acoustique ⁽¹⁾ en froid 1 m	GV	dB(A)	47	49	50	52
Puissance acoustique en froid	GV	dB(A)	59	61		64
Hauteur x Largeur x Profondeur		mm	550 x 800 x 285			714 x 800 x 285
Poids net		kg	27	29	34	41
DONNÉES FRIGORIFIQUES						
Diamètre liquide		pouce	1/4 flare			
Diamètre gaz		pouce	3/8 flare			
Longueur maxi / Dénivelé maxi		m	20 / 12			
Fluide / PRP (Pouvoir de Réchauffement Planétaire)		- / -	R32 / 675			
Lg préchargée / Précharge / Tonne équivalent CO ₂		m / kg / t	7.5 / 0.55 / 0.371		7.5 / 0.70 / 0.473	7.5 / 1.00 / 0.675
DONNÉES ÉLECTRIQUES						
Alimentation électrique par unité extérieure		V~50Hz	230 V (1P+N+T)			
Câble unité extérieure		mm²	3G 2.5			
Câble liaison intérieure - extérieure		mm²	4G 1.5			
Protection électrique		A	10			16

⁽¹⁾ : mesurée en chambre anéchoïque

MURAL GRANDES PIÈCES

MSZ-AP VG



**RETROUVEZ TOUTES LES
DONNÉES DE CE PRODUIT**
EN SCANNANT CE QR CODE



MSZ-AP VG

LA SOLUTION GRANDES PIÈCES

- ▀ Soufflage longue portée (jusqu'à 9 m) et grand angle (150°)
- ▀ Balayage vertical et horizontal
- ▀ Alimentation depuis le groupe extérieur
- ▀ Raccords Flare
- ▀ Filtre purificateur d'air V-Blocking filter



CLASSE ÉNERGÉTIQUE⁽¹⁾



SCOP JUSQU'À 4,6



MODE CHAUD -15/+24°C



MODE FROID -10/+46°C



À PARTIR DE 29dB(A)



GAMME CHAUFFAGE SEUL - RT2012



WI-FI COMPATIBLE



COMPATIBLE ASSISTANTS VOCAUX



TÉLÉCOMMANDE **DE SÉRIE**



INFRAROUGE

- ▀ Mode/Vitesse de ventilation
- ▀ Réglage des volets
- ▀ Programmation hebdomadaire



SUPPORT TÉLÉCOMMANDE **EN OPTION**

MAC-1300RC
Couleur : blanc

TÉLÉCOMMANDE **EN OPTION**

(avec **MAC-497IF-E** obligatoire)

FILAIRE



PAR-41MAA
(voir p.225)



PAC-YT52CRA
(voir p.226)



PAR-CT01SB/PB
(voir p.227)

FILTRATION **DE SÉRIE**

Filtre standard anti-bactérien

- ▀ Effet : Anti-poussière / Anti-bactérien / Anti-moisissure / Désodorisant
- ▀ Taille des particules filtrées : ≥ 800µm

Filtre V-Blocking Filter

- Référence accessoire : **MAC-2460FT-E**
- ▀ Effet : Anti-virus / Anti SARS-COV2 / Anti-allergène / Antibactérien / Anti-moisissure
 - ▀ Taille des particules filtrées : 1~10µm
 - ▀ Durée de vie : remplacer le filtre 1 fois par an pour garantir son efficacité

PURIFICATEUR D'AIR **EN OPTION**

PLASMA QUAD CONNECT

- Référence accessoire : **MAC-100FT-E**
- ▀ Effet : détruit efficacement les bactéries, virus (dont le SARS-COV2), allergènes, moisissures, poussières et les particules fines PM 2.5
 - ▀ Taille des particules filtrées: 0.1~1µm

Le filtre V Blocking Filter neutralise 99,9% du SARS-COV-2* / Le filtre Plasma Quad neutralise 99,8% du SARS-CoV-2*

INTERFACE WI-FI **EN OPTION**

Application MELCloud

MAC-587IF-E

Permet le contrôle de votre climatiseur à distance sur votre smartphone, tablette ou ordinateur avec l'application MELCloud (voir p.223)



Assistants vocaux

MELCloud est compatible avec :

- ▀ Amazon Alexa
- ▀ Google Home



AUTRES ACCESSOIRES **EN OPTION**

Interface commande pour télécommande filaire

MAC-497IF-E

(voir p.248)

Interface M-Net

MAC-334IF-E

(voir p.248)

Défecteur d'air

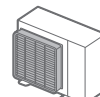

(voir p.249)

(1) Classe énergétique saisonnière Froid / Chaud (Taille 60)

*Résultats de tests, pour et au nom de Mitsubishi Electric, réalisés au laboratoire de tests microbiologiques au « Japan Textile Quality and Technology Center » à Kobe - Japon

MURAL GRANDES PIÈCES

INVERTER **R32**

MSZ-AP VG



Certifications actualisées sur www.eurovent-certification.com

TECHNOLOGIE INVERTER

- Chauffage garanti jusqu'à -15°C extérieur
- Consommation électrique maîtrisée
- Régulation précise
- Mode nuit (-3dB(A)) disponible
- Technologie R32



MUZ-AP 60 VG

MSZ-AP71VG2

R32		INVERTER	MSZ-AP60VG MUZ-AP60VG	MSZ-AP71VG MUZ-AP71VG2
❄️	Puissance frigorifique min / nominale / max	kW	1.4 / 6.1 / 7.3	2.0 / 7.1 / 8.7
	Puissance absorbée totale nominale	kW	1.590	2.010
	EER / Classe énergétique	-	3.84 / A	3.53 / A
	SEER Classe énergétique	-	7.4 A++	7.2 A++
	Consommation électrique annuelle en froid	kWh/a	288	345
Plage de fonctionnement (T°ext. sèche/sèche)		°C	-10 / +46	
☀️	Puissance calorifique min / nominale / max à +7°C	kW	2.0 / 6.8 / 8.6	2.2 / 8.1 / 10.3
	Puissance calorifique min / nominale / max à -7°C	kW	1.3 / 4.6 / 5.8	1.4 / 5.4 / 7.2
	Puissance absorbée totale nominale	kW	1.670	2.120
	COP / Classe énergétique	-	4.07 / A	3.82 / A
	SCOP Classe énergétique	-	4.6 A++	4.4 A+
	Consommation électrique annuelle en chaud	kWh/a	1398	2132
Plage de fonctionnement (T°ext. humide/sèche)		°C	-15 / +24	
UNITÉS INTÉRIEURES			MSZ-AP60VG	MSZ-AP71VG
Débit d'air en froid	Silence/PV/MV/GV/SGV	m³/h	564 / 660 / 792 / 960 / 1134	576 / 690 / 792 / 918 / 1116
Pression acoustique ⁽¹⁾ en froid 1 m	Silence/PV/MV/GV/SGV	dB(A)	29 / 37 / 41 / 45 / 48	30 / 37 / 41 / 45 / 51
Puissance acoustique en froid	SGV	dB(A)	65	
Hauteur x Largeur x Profondeur		mm	325 x 1100 x 257	
Poids net		kg	16	17
Ø des condensats / Pompe de relevage		mm	16 / Non fournie	
UNITÉS EXTÉRIEURES			MUZ-AP60VG	MUZ-AP71VG2
Débit d'air en froid	GV	m³/h	3126	3246
Pression acoustique ⁽¹⁾ en froid 1 m	GV	dB(A)	56	
Puissance acoustique en froid	GV	dB(A)	69	
Hauteur x Largeur x Profondeur		mm	714 x 800 x 285	880 x 840 x 330
Poids net		kg	40	53
DONNÉES FRIGORIFIQUES				
Diamètre liquide		pouce	1/4 flare	
Diamètre gaz		pouce	1/2 flare	
Longueur maxi / Dénivelé maxi		m	30 / 15	
Fluide / PRP (Pouvoir de Réchauffement Planétaire)		- / -	R32 / 675	
Lg préchargée / Précharge / Tonne équivalent CO ₂		m / kg / t	15.0 / 1.05 / 0.709	15.0 / 1.50 / 1.013
DONNÉES ÉLECTRIQUES				
Alimentation électrique par unité extérieure		V~50Hz	230 V (1P+N+T)	
Câble unité extérieure		mm²	3G 2.5	3G 4
Câble liaison intérieure - extérieure		mm²	4G 1.5	
Protection électrique		A	16	20

⁽¹⁾ : mesurée en chambre anéchoïque

MURAL DESIGN

MSZ-EF VGK



**RETROUVEZ TOUTES LES
DONNÉES DE CE PRODUIT**
EN SCANNANT CE QR CODE



POUR UN DESIGN À L'ÉTAT PUR

- ▀ Wi-Fi intégré de série, CN105 disponible
- ▀ Haut niveau de performances énergétiques
- ▀ Alimentation depuis le groupe extérieur
- ▀ Raccords Flare
- ▀ Disponible en 3 couleurs ○●●
- ▀ Filtre purificateur d'air V-Blocking filter



TÉLÉCOMMANDE **DE SÉRIE**



INFRAROUGE
COULEUR ASSORTIE ○●●

- ▀ Mode/Vitesse de ventilation
- ▀ Réglage des volets
- ▀ Programmation hebdomadaire
- ▀ Rétro-éclairage



SUPPORT TÉLÉCOMMANDE **EN OPTION**
MAC-1300RC
Couleur : blanc

TÉLÉCOMMANDE **EN OPTION**

(avec **MAC-497IF-E** obligatoire)

FILAIRE



PAR-41MAA
(voir p.225)



PAC-YT52CRA
(voir p.226)



PAR-CT01SB/PB
(voir p.227)

FILTRATION **DE SÉRIE**

Filtre standard anti-bactérien

- ▀ Effet : Anti-poussière / Anti-bactérien / Anti-moisissure / Désodorisant
- ▀ Taille des particules filtrées : ≥800µm

Filtre V-Blocking Filter

- Référence accessoire : **MAC-2470FT-E**
- ▀ Effet : Anti-virus / Anti SARS-COV2 / Anti-allergène / Antibactérien / Anti-moisissure
 - ▀ Taille des particules filtrées : 1~10µm
 - ▀ Durée de vie : remplacer le filtre 1 fois par an pour garantir son efficacité

PURIFICATEUR D'AIR **EN OPTION**

PLASMA QUAD CONNECT

- Référence accessoire : **MAC-100FT-E**
- ▀ Effet : détruit efficacement les bactéries, virus (dont le SARS-COV2), allergènes, moisissures, poussières et les particules fines PM 2.5
 - ▀ Taille des particules filtrées: 0.1~1µm
 - ▀ Couleur blanc uniquement

Le filtre V Blocking Filter neutralise 99,9% du SARS-COV-2* / Le filtre Plasma Quad neutralise 99,8% du SARS-CoV-2*

INTERFACE WI-FI **DE SÉRIE**

Application MELCloud

Permet le contrôle de votre climatiseur à distance sur votre smartphone, tablette ou ordinateur avec l'application MELCloud (voir p.223)



Assistants vocaux

MELCloud est compatible avec :

- ▀ Amazon Alexa
- ▀ Google Home



AUTRES ACCESSOIRES **EN OPTION**

Interface commande pour télécommande filaire
MAC-497IF-E
(voir p.248)

Interface M-Net
MAC-334IF-E
(voir p.248)

Défecteur d'air
 (voir p.249)

(1) Classe énergétique saisonnière Froid / Chaud (Tailles 25 et 35)

*Résultats de tests, pour et au nom de Mitsubishi Electric, réalisés au laboratoire de tests microbiologiques au « Japan Textile Quality and Technology Center » à Kobe - Japon

MURAL DESIGN

INVERTER **R32**

MSZ-EF V GK



Certifications actualisées sur www.eurovent-certification.com

TECHNOLOGIE **INVERTER**

- Chauffage garanti jusqu'à -15°C extérieur
- Consommation électrique maîtrisée
- Régulation précise
- Technologie R32



MUZ-EF 25/35/42 VG



MUZ-EF 50 VG

R32		INVERTER		MSZ-EF18V GK	MSZ-EF25V GK	MSZ-EF35V GK	MSZ-EF42V GK	MSZ-EF50V GK
				-	MUZ-EF25VG	MUZ-EF35VG	MUZ-EF42VG	MUZ-EF50VG
❄️	Puissance frigorifique min / nominale / max	kW		Compatible uniquement avec les multi-split	0.9 / 2.5 / 3.4	1.1 / 3.5 / 4.0	0.9 / 4.2 / 4.6	1.4 / 5.0 / 5.4
	Puissance absorbée totale nominale	kW			0.540	0.910	1.200	1.540
	EER / Classe énergétique	-			4.63 / A	3.85 / A	3.50 / A	3.25 / A
	SEER Classe énergétique	-			9.1 A+++	8.8 A+++	7.9 A++	7.5 A++
	Consommation électrique annuelle en froid	kWh/a			96	139	186	233
Plage de fonctionnement (T°ext. sèche/sèche)		°C			-10 / +46			
☀️	Puissance calorifique min / nominale / max à +7°C	kW			1.0 / 3.2 / 4.2	1.3 / 4.0 / 5.1	1.3 / 5.4 / 6.3	1.4 / 5.8 / 7.5
	Puissance calorifique min / nominale / max à -7°C	kW			0.7 / 2.2 / 2.8	0.9 / 2.7 / 3.5	0.9 / 3.6 / 4.5	0.9 / 3.9 / 5.0
	Puissance absorbée totale nominale	kW			0.700	0.950	1.455	1.560
	COP / Classe énergétique	-			4.57 / A	4.21 / A	3.71 / A	3.72 / A
	SCOP Classe énergétique	-		4.7 A++	4.6 A++	4.6 A++	4.5 A+	
	Consommation électrique annuelle en chaud	kWh/a		713	882	1151	1304	
Plage de fonctionnement (T°ext. humide/sèche)		°C		-15 / +24				
UNITÉS INTÉRIEURES				-	MSZ-EF25V GK	MSZ-EF35V GK	MSZ-EF42V GK	MSZ-EF50V GK
Débit d'air en froid		Silence/PV/MV/GV/SGV m³/h		240 / 276 / 378 / 498 / 630				
Pression acoustique (1) en froid 1 m		Silence/PV/MV/GV/SGV dB(A)		21 / 23 / 29 / 36 / 42		21 / 24 / 29 / 36 / 42		28 / 31 / 35 / 39 / 43
Puissance acoustique en froid		SGV dB(A)		60				
Hauteur x Largeur x Profondeur		mm		299 x 895 x 195				
Poids net		kg		12				
Ø des condensats / Pompe de relevage		mm		16 / Non fournie				
UNITÉS EXTÉRIEURES				-	MUZ-EF25VG	MUZ-EF35VG	MUZ-EF42VG	MUZ-EF50VG
Débit d'air en froid		GV m³/h		1956				
Pression acoustique (1) en froid 1 m		GV dB(A)		47				
Puissance acoustique en froid		GV dB(A)		58				
Hauteur x Largeur x Profondeur		mm		550 x 800 x 285				
Poids net		kg		30				
DONNÉES FRIGORIFIQUES				-	MUZ-EF25VG	MUZ-EF35VG	MUZ-EF42VG	MUZ-EF50VG
Diamètre liquide		pouce		1/4 flare				
Diamètre gaz		pouce		3/8 flare				
Longueur maxi / Dénivelé maxi		m		20 / 12				
Fluide / PRP (Pouvoir de Réchauffement Planétaire)		- / -		R32 / 675				
Lg préchargée / Précharge / Tonne équivalent CO ₂		m / kg / t		7.0 / 0.62 / 0.419		7.0 / 0.74 / 0.500		7.0 / 1.05 / 0.709
DONNÉES ÉLECTRIQUES				-	MUZ-EF25VG	MUZ-EF35VG	MUZ-EF42VG	MUZ-EF50VG
Alimentation électrique par unité extérieure		V~50Hz		230 V (1P+N+T)				
Câble unité extérieure		mm ²		3G 2.5				
Câble liaison intérieure - extérieure		mm ²		4G 1.5				
Protection électrique		A		10				

(1) : mesurée en chambre anéchoïque

MURAL DESIGN PREMIUM MSZ-LN VG2



**RETROUVEZ TOUTES LES
DONNÉES DE CE PRODUIT**
EN SCANNANT CE QR CODE



L'ART DE LA CLIMATISATION



- ▀ Performances exceptionnelles
- ▀ Discretion absolue : dès 19 dB (A)
- ▀ Confort thermique garanti avec le 3D I-see-Sensor
- ▀ Alimentation depuis le groupe extérieur
- ▀ Raccords Flare
- ▀ Disponible en 4 couleurs ○ ● ● ●
- ▀ Wi-Fi intégré de série, CN105 disponible
- ▀ Filtration avec purificateur d'air plasma, Dual Barrier Coating

CLASSE ÉNERGÉTIQUE ⁽¹⁾	SCOP JUSQU'À 5,2	MODE CHAUD -15/+24°C	MODE FROID -10/+46°C	À PARTIR DE 19dB(A)	GAMME CHAUFFAGE SEUL - RT2012	WIFI DE SÉRIE	COMPATIBLE ASSISTANTS VOCAUX	Advanced Technology R22 / R410A

TÉLÉCOMMANDE **DE SÉRIE**



INFRAROUGE
COULEUR ASSORTIE ○ ● ●

- ▀ Mode/Vitesse de ventilation
- ▀ Réglage des volets
- ▀ Programmation hebdomadaire
- ▀ Rétro-éclairée

TÉLÉCOMMANDE **EN OPTION**

(avec **MAC-497IF-E** obligatoire)

FILAIRE



PAR-41MAA
(voir p.225)



PAC-YT52CRA
(voir p.226)



PAR-CT01SB/PB
(voir p.227)

SUPPORT TÉLÉCOMMANDE **EN OPTION**



MAC-1300RC
Pour MSZ-LN VG2W / Couleur : blanc
MAC-286RH
Pour MSZ-LN VG2V/B/R / Couleur : blanc

FILTRATION **DE SÉRIE**

Filter standard

- ▀ Effet : Anti-poussière / Anti-moisissures
- ▀ Taille des particules filtrées : ≥ 800µm

Filter désodorisant

- Référence accessoire : **MAC-3010FT-E**
- ▀ Effet : Désodorise
 - ▀ Taille des particules filtrées : ≥ 0.1µm

FILTRATION **EN OPTION**

Filter V-Blocking Filter

- Référence accessoire : **MAC-2490FT-E**
- ▀ Effet : Anti-virus / Anti SARS-COV2 / Anti-allergène / Antibactérien / Anti-moisissure
 - ▀ Taille des particules filtrées : 1~10µm
 - ▀ Durée de vie : remplacer le filtre 1 fois par an pour garantir son efficacité

PURIFICATEUR D'AIR **DE SÉRIE** **PLASMA QUAD PLUS**

- ▀ Effet : détruit efficacement les bactéries, virus (dont le SARS-COV2), allergènes, moisissures, poussières et les particules fines PM 2.5
- ▀ Taille des particules filtrées: 0.1~1µm

Le filtre V Blocking Filter neutralise 99,9% du SARS-COV-2* / Le filtre Plasma Quad neutralise 99,8% du SARS-CoV-2*

INTERFACE WI-FI **DE SÉRIE**

Permet le contrôle de votre climatiseur à distance.



Assistants vocaux compatibles :

- ▀ Amazon Alexa / Google Home

AUTRES ACCESSOIRES **EN OPTION**

Interface commande pour télécommande filaire
MAC-497IF-E
(voir p.248)

Interface M-Net
MAC-334IF-E
(voir p.248)

Connecteur contact externe
MAC-1702RA-E (2M)
MAC-1710RA-E (10M)
(voir p.247)

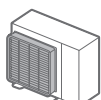
Défecteur d'air
 (voir p.249)

(1) Classe énergétique saisonnière Froid / Chaud (Tailles 25 et 35)

*Résultats de tests, pour et au nom de Mitsubishi Electric, réalisés au laboratoire de tests microbiologiques au « Japan Textile Quality and Technology Center » à Kobe - Japon

MURAL DESIGN PREMIUM

INVERTER **R32**

MSZ-LN VG2



Certifications actualisées sur www.eurovent-certification.com

TECHNOLOGIE **INVERTER**

- Chauffage garanti jusqu'à -15°C extérieur
- Consommation électrique maîtrisée
- Régulation précise
- Mode nuit (-3dB(A)) disponible
- Technologie R32



MSZ-LN 25/35 VG2



MSZ-LN 50 VG2



MSZ-LN 60 VG2

R32		INVERTER	MSZ-LN18VG2	MSZ-LN25VG2 MUZ-LN25VG2	MSZ-LN35VG2 MUZ-LN35VG2	MSZ-LN50VG2 MUZ-LN50VG2	MSZ-LN60VG2 MUZ-LN60VG2	
❄️	Puissance frigorifique min / nominale / max	kW	Compatible uniquement avec les multi-split	1.0 / 2.5 / 3.5	0.8 / 3.5 / 4.0	1.0 / 5.0 / 6.0	1.4 / 6.1 / 6.9	
	Puissance absorbée totale nominale	kW		0.485	0.820	1.380	1.790	
	EER / Classe énergétique	-		5.15 / A	4.27 / A	3.62 / A	3.41 / A	
	SEER Classe énergétique	-		10.5 A+++	9.5 A+++	8.5 A+++	7.5 A++	
	Consommation électrique annuelle en froid	kWh/a		83	129	205	285	
Plage de fonctionnement (T°ext. sèche/sèche)	°C	-10 / +46						
☀️	Puissance calorifique min / nominale / max à +7°C	kW		0.7 / 3.2 / 5.4	0.9 / 4.0 / 6.3	1.0 / 6.0 / 8.2	1.8 / 6.8 / 9.3	
	Puissance calorifique min / nominale / max à -7°C	kW		0.5 / 2.1 / 3.5	0.6 / 2.6 / 4.2	0.7 / 3.9 / 5.5	1.2 / 4.5 / 7.1	
	Puissance absorbée totale nominale	kW		0.600	0.820	1.480	1.810	
	COP / Classe énergétique	-		5.33 / A	4.88 / A	4.05 / A	3.76 / A	
	SCOP Classe énergétique	-	5.2 A+++	5.1 A+++	4.6 A++	4.6 A++		
	Consommation électrique annuelle en chaud	kWh/a	807	987	1369	1816		
Plage de fonctionnement (T°ext. humide/sèche)	°C	-15 / +24						

UNITÉS INTÉRIEURES		MSZ-LN18VG2	MSZ-LN25VG2	MSZ-LN35VG2	MSZ-LN50VG2	MSZ-LN60VG2
Débit d'air en froid	Silence/PV/MV/GV/SGV m³/h	282 / 354 / 426 / 552 / 744		282 / 354 / 426 / 552 / 780		342 / 456 / 534 / 636 / 834
Pression acoustique (1) en froid 1 m	Silence/PV/MV/GV/SGV dB(A)	19 / 23 / 29 / 36 / 42		19 / 24 / 29 / 36 / 43		27 / 31 / 35 / 39 / 46
Puissance acoustique en froid	SGV dB(A)	58		59		60
Hauteur x Largeur x Profondeur	mm	307 x 890 x 233	307 x 890 x 233			
Poids net	kg	16				
Ø des condensats / Pompe de relevage	mm	16	16 / Non fournie			
UNITÉS EXTÉRIEURES			MUZ-LN25VG2	MUZ-LN35VG2	MUZ-LN50VG2	MUZ-LN60VG2
Débit d'air en froid	GV m³/h	Compatible uniquement avec les multi-split	2058		2400	2928
Pression acoustique (1) en froid 1 m	GV dB(A)		46	49	51	55
Puissance acoustique en froid	GV dB(A)		60	61	64	65
Hauteur x Largeur x Profondeur	mm		550 x 800 x 285		714 x 800 x 285	880 x 840 x 330
Poids net	kg		33	34	40	53
DONNÉES FRIGORIFIQUES						
Diamètre liquide	pouce	Compatible uniquement avec les multi-split	1/4 flare			
Diamètre gaz	pouce		3/8 flare		1/2 flare	
Longueur maxi / Dénivelé maxi	m		20 / 12		30 / 15	
Fluide / PRP (Pouvoir de Réchauffement Planétaire)	- / -		R32 / 675			
Lg préchargée / Précharge / Tonne équivalent CO ₂	m / kg / t		10.0 / 0.80 / 0.540	10.0 / 0.85 / 0.574	15.0 / 1.25 / 0.844	7.0 / 1.45 / 0.979
DONNÉES ÉLECTRIQUES						
Alimentation électrique par unité extérieure	V~50Hz	Compatible uniquement avec les multi-split	230 V (1P+N+T)			
Câble unité extérieure	mm²		3G 2.5			
Câble liaison intérieure - extérieure	mm²		4G 1.5			
Protection électrique	A		10	16		

(1) : mesurée en chambre anéchoïque

GAMME
MURAL
CONSOLE
MULTI-SPLIT
GAINABLE
MULTIZONING
CASSETTE
PLAFONNIER
MURAL TERTIAIRE / ARMOIRE
TWIN / TRIPLE QUADRI
VENTILATION
SYSTÈMES DE CONTRÔLE
FONCTIONS / ACCESSOIRES

MURAL COMPACT+ MSZ-FT VGK



**RETROUVEZ TOUTES LES
DONNÉES DE CE PRODUIT**
EN SCANNANT CE QR CODE

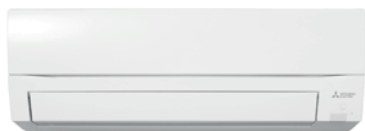

MSZ-FT 25/35/50 VGK

INNOVANT ET DISCRET

- Positionnement au-dessus d'une porte grâce au faible encombrement
- Wi-Fi intégré de série, CN105 disponible
- Alimentation depuis l'unité extérieure
- Raccords Flare
- Ultra-silencieux à partir de 19 dB(A)

CLASSE ÉNERGÉTIQUE ⁽¹⁾ A++/A+	SCOP JUSQU'À 4,6	MODE CHAUD -25/+24°C	MODE FROID -10/+46°C	À PARTIR DE 19DB(A)	GAMME CHAUFFAGE SEUL - RT2012	WIFI DE SÉRIE	COMPATIBLE ASSISTANTS VOCAUX	Advanced Technology Remplace R22 / R410A Changez de climatisation, pas de climatisation.

TÉLÉCOMMANDE **DE SÉRIE**



INFRAROUGE

- Mode/Vitesse de ventilation
- Réglage des volets
- Programmation hebdomadaire
- Rétro-éclairée



SUPPORT TÉLÉCOMMANDE **EN OPTION**

MAC-1300RC
Couleur : blanc

TÉLÉCOMMANDE **EN OPTION**

(avec **MAC-497IF-E** obligatoire)

FILAIRE



PAR-41MAA
(voir p.225)



PAC-YT52CRA
(voir p.226)



PAR-CT01SB/PB
(voir p.227)

FILTRATION **DE SÉRIE**

Filter standard anti-bactérien :

- Effet : Anti-poussière / Anti-bactérien / Anti-moisissure / Désodorisant
- Taille des particules filtrées : $\geq 800\mu\text{m}$

Filter V-Blocking Filter

- Référence accessoire : **MAC-2470FT-E**
- Effet : Anti-virus / Anti SARS-COV2 / Anti-allergène / Antibactérien / Anti-moisissure
 - Taille des particules filtrées : 1~10 μm
 - Durée de vie : remplacer le filtre 1 fois par an pour garantir son efficacité

PURIFICATEUR D'AIR **EN OPTION**

PLASMA QUAD CONNECT

Référence accessoire : **MAC-100FT-E**

- Effet : détruit efficacement les bactéries, virus (dont le SARS-COV2), allergènes, moisissures, poussières et les particules fines PM 2.5
- Taille des particules filtrées: 0.1~1 μm

Le filtre V Blocking Filter neutralise 99,9% du SARS-COV-2* / Le filtre Plasma Quad neutralise 99,8% du SARS-CoV-2*

INTERFACE WI-FI **DE SÉRIE**

Application MELCloud

Permet le contrôle de votre climatiseur à distance sur votre smartphone, tablette ou ordinateur avec l'application MELCloud (voir p.223)



Assistants vocaux

MELCloud est compatible avec :

- Amazon Alexa
- Google Home



AUTRES ACCESSOIRES **EN OPTION**

Interface commande pour télécommande filaire
MAC-497IF-E
(voir p.248)

Interface M-Net
MAC-334IF-E
(voir p.248)

Connecteur contact externe
MAC-1702RA-E (2M)
MAC-1710RA-E (10M)
(voir p.247)



(voir p.249)

(1) Classe énergétique saisonnière Froid / Chaud (Tailles 25 et 35)

*Résultats de tests, pour et au nom de Mitsubishi Electric, réalisés au laboratoire de tests microbiologiques au « Japan Textile Quality and Technology Center » à Kobe - Japon

MURAL COMPACT+

HYPER HEATING

R32

MSZ-FT VGK

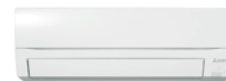

Certifications actualisées sur www.eurovent-certification.com

TECHNOLOGIE **HYPER HEATING**

- Spécial chauffage : confort garanti jusqu'à -25°C extérieur
- Puissance calorifique constante de +7°C à -15°C extérieur
- COP jusqu'à 4,21
- Performances améliorées avec le R32
- Cycles de dégivrage moins fréquents et plus rapides
- Surdimensionnement inutile grâce à la technologie Hyper Heating
- Mode nuit (-3dB(A)) disponible
- Technologie R32



MUZ-FT 25 VGHZ



MUZ-FT 35/50 VGHZ

R32		HYPER HEATING		MSZ-FT25VGK MUZ-FT25VGHZ	MSZ-FT35VGK MUZ-FT35VGHZ	MSZ-FT50VGK MUZ-FT50VGHZ
❄️	Puissance frigorifique min / nominale / max	kW		0.8 / 2.5 / 3.5	0.8 / 3.5 / 4.0	0.8 / 5.0 / 5.2
	Puissance absorbée totale nominale	kW		0.580	0.910	1.630
	EER / Classe énergétique	-		4.31 / A	3.85 / A	3.07 / B
	SEER Classe énergétique	-		8.6 A+++	8.6 A+++	7.2 A++
	Consommation électrique annuelle en froid	kWh/a		101	142	243
	Plage de fonctionnement (T°ext. sèche/sèche)	°C			-10 / +46	
☀️	Puissance calorifique min / nominale / max à +7°C	kW		0.9 / 3.2 / 6.2	0.9 / 4.0 / 6.6	0.9 / 5.0 / 7.8
	Puissance calorifique min / nominale / max à -7°C	kW		0.6 / 3.2 / 4.6	0.6 / 4.0 / 4.9	0.6 / 5.0 / 6.0
	Puissance calorifique min / nominale / max à -10°C	kW		0.5 / 3.2 / 4.4	0.5 / 4.0 / 4.8	0.5 / 5.0 / 5.9
	Puissance calorifique min / nominale / max à -15°C	kW		0.4 / 3.2 / 3.9	0.4 / 4.0 / 4.3	0.4 / 5.0 / 5.0
	Puissance calorifique min / nominale / max à -20°C	kW		0.3 / 2.5 / 3.4	0.3 / 3.0 / 3.8	0.3 / 4.0 / 4.1
	Puissance calorifique min / nominale / max à -25°C	kW		0.2 / 2.0 / 2.9	0.2 / 2.5 / 3.3	0.2 / 3.3 / 3.5
	Puissance absorbée totale nominale	kW		0.760	1.020	1.300
	COP / Classe énergétique	-		4.21 / A	3.92 / A	3.85 / A
	SCOP Classe énergétique	-		4.6 A**	4.6 A**	4.3 A*
	Consommation électrique annuelle en chaud	kWh/a		973	1216	1625
	Plage de fonctionnement (T°ext. humide/sèche)	°C			-25 / +24	
UNITÉS INTÉRIEURES			MSZ-FT25VGK	MSZ-FT35VGK	MSZ-FT50VGK	
Débit d'air en froid	Silence/PV/MV/GV/SGV	m³/h	234 / 354 / 492 / 624 / 738	234 / 354 / 498 / 642 / 786	330 / 456 / 588 / 720 / 786	
Pression acoustique ⁽¹⁾ en froid 1 m	Silence/PV/MV/GV/SGV	dB(A)	19 / 27 / 36 / 41 / 46	19 / 27 / 36 / 42 / 47	28 / 34 / 40 / 45 / 48	
Puissance acoustique en froid	SGV	dB(A)	60			
Hauteur x Largeur x Profondeur		mm	280 x 838 x 229			
Poids net		kg	10			
Ø des condensats / Pompe de relevage		mm	16 / Non fournie			
UNITÉS EXTÉRIEURES			MUZ-FT25VGHZ	MUZ-FT35VGHZ	MUZ-FT50VGHZ	
Débit d'air en froid	GV	m³/h	1824	2412		
Pression acoustique ⁽¹⁾ en froid 1 m	GV	dB(A)	46	49	51	
Puissance acoustique en froid	GV	dB(A)	60	61	64	
Hauteur x Largeur x Profondeur		mm	550 x 800 x 285	714 x 800 x 285		
Poids net		kg	34	40		
DONNÉES FRIGORIFIQUES						
Diamètre liquide		pouce	1/4 flare			
Diamètre gaz		pouce	3/8 flare			
Longueur maxi / Dénivelé maxi		m	20 / 12	30 / 15		
Fluide / PRP (Pouvoir de Réchauffement Planétaire)		- / -	R32 / 675			
Lg préchargée / Précharge / Tonne équivalent CO ₂		m / kg / t	7.5 / 0.85 / 0.574	7.5 / 0.95 / 0.641	7.0 / 0.95 / 0.641	
DONNÉES ÉLECTRIQUES						
Alimentation électrique par unité extérieure		V-50Hz	230 V (1P+N+T)			
Câble unité extérieure		mm²	3G 2.5			
Câble liaison intérieure - extérieure		mm²	4G 1.5			
Protection électrique		A	16			

⁽¹⁾ : mesurée en chambre anéchoïque

MURAL DESIGN PREMIUM+ MSZ-LN VG2



**RETROUVEZ TOUTES LES
DONNÉES DE CE PRODUIT**
EN SCANNANT CE QR CODE



L'ART DE LA CLIMATISATION



- ▀ Performances exceptionnelles
- ▀ Discretion absolue : dès 19 dB (A)
- ▀ Confort thermique garanti avec le 3D I-see-Sensor
- ▀ Alimentation depuis le groupe extérieur
- ▀ Raccords Flare
- ▀ Disponible en 4 couleurs ○ ● ● ●
- ▀ Wi-Fi intégré de série, CN105 disponible
- ▀ Filtration avec purificateur d'air plasma, Dual Barrier Coating

CLASSE ÉNERGÉTIQUE ⁽¹⁾	SCOP JUSQU'À 5,20	MODE CHAUD -25/+24°C	MODE FROID -10/+46°C	À PARTIR DE 19DB(A)	GAMME CHAUFFAGE SEUL - RT2012	WIFI DE SÉRIE	COMPATIBLE ASSISTANTS VOCAUX	Advanced Technology R22 / R410A

TÉLÉCOMMANDE **DE SÉRIE**



INFRAROUGE
COULEUR ASSORTIE ○ ● ● ●

- ▀ Mode/Vitesse de ventilation
- ▀ Réglage des volets
- ▀ Programmation hebdomadaire
- ▀ Rétro-éclairage



SUPPORT TÉLÉCOMMANDE **EN OPTION**

MAC-1300RC
Pour MSZ-LN VG2W / Couleur : blanc
MAC-286RH
Pour MSZ-LN VG2V/B/R / Couleur : blanc

TÉLÉCOMMANDE **EN OPTION**

(avec **MAC-497IF-E** obligatoire)

FILAIRE



PAR-41MAA
(voir p.225)



PAC-YT52CRA
(voir p.226)



PAR-CT01SB/PB
(voir p.227)

FILTRATION **DE SÉRIE**

Filter standard

- ▀ Effet : Anti-poussière / Anti-moisissures
- ▀ Taille des particules filtrées : ≥ 800µm

Filter désodorisant

- Référence accessoire : **MAC-3010FT-E**
- ▀ Taille des particules filtrées : ≥ 0.1µm
 - ▀ Effet : Désodorise

FILTRATION **EN OPTION**

Filter V-Blocking Filter

- Référence accessoire : **MAC-2490FT-E**
- ▀ Effet : Anti-virus / Anti SARS-COV2 / Anti-allergène / Antibactérien / Anti-moisissure
 - ▀ Taille des particules filtrées : 1~10µm
 - ▀ Durée de vie : remplacer le filtre 1 fois par an pour garantir son efficacité

PURIFICATEUR D'AIR **DE SÉRIE** **PLASMA QUAD PLUS**

- ▀ Effet : détruit efficacement les bactéries, virus (dont le SARS-COV2), allergènes, moisissures, poussières et les particules fines PM 2.5
- ▀ Taille des particules filtrées: 0.1~1µm

Le filtre V Blocking Filter neutralise 99,9% du SARS-COV-2* / Le filtre Plasma Quad neutralise 99,8% du SARS-CoV-2*

INTERFACE WI-FI **DE SÉRIE**



Permet le contrôle de votre climatiseur à distance.

Assistants vocaux compatibles :

- ▀ Amazon Alexa / Google Home

AUTRES ACCESSOIRES **EN OPTION**

Interface commande pour télécommande filaire
MAC-497IF-E
(voir p.248)

Interface M-Net
MAC-334IF-E
(voir p.248)

Connecteur contact externe
MAC-1702RA-E (2M)
MAC-1710RA-E (10M)
(voir p.247)



(voir p.249)

(1) Classe énergétique saisonnière Froid / Chaud (Tailles 25 et 35)

*Résultats de tests, pour et au nom de Mitsubishi Electric, réalisés au laboratoire de tests microbiologiques au « Japan Textile Quality and Technology Center » à Kobe - Japon

MURAL DESIGN PREMIUM+

HYPER HEATING

R32

MSZ-LN VG2

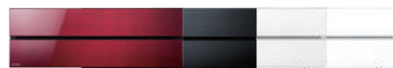

Certifications actualisées sur www.eurovent-certification.com

TECHNOLOGIE HYPER HEATING

- Spécial chauffage : confort garanti jusqu'à -25°C extérieur
- Puissance calorifique constante de +7°C à -15°C extérieur
- COP jusqu'à 5,33
- Performances améliorées avec le R32
- Cycles de dégivrage moins fréquents et plus rapides
- Surdimensionnement inutile grâce à la technologie Hyper Heating
- Mode nuit (-3dB(A)) disponible
- Technologie R32



MUZ-LN 25/35 VG2HZ



MUZ-LN 50 VG2HZ

R32		HYPER HEATING		MSZ-LN25VG2 MUZ-LN25VGHZ2	MSZ-LN35VG2 MUZ-LN35VGHZ2	MSZ-LN50VG2 MUZ-LN50VGHZ2
❄️	Puissance frigorifique min / nominale / max	kW		0.8 / 2.5 / 3.5	0.8 / 3.5 / 4.0	1.4 / 5.0 / 5.8
	Puissance absorbée totale nominale	kW		0.485	0.820	1.380
	EER / Classe énergétique	-		5.15 / A	4.27 / A	3.62 / A
	SEER Classe énergétique	-		10.5 A+++	9.4 A+++	7.6 A++
	Consommation électrique annuelle en froid	kWh/a		83	130	230
Plage de fonctionnement (T°ext. sèche/sèche)		°C		-10 / +46		
☀️	Puissance calorifique min / nominale / max à +7°C	kW		0.8 / 3.2 / 6.3	0.9 / 4.0 / 6.6	1.8 / 6.0 / 8.7
	Puissance calorifique min / nominale / max à -7°C	kW		0.6 / 3.2 / 4.6	0.6 / 4.0 / 5.1	1.2 / 6.0 / 7.0
	Puissance calorifique min / nominale / max à -10°C	kW		0.5 / 3.2 / 4.1	0.5 / 4.0 / 4.7	1.1 / 6.0 / 6.5
	Puissance calorifique min / nominale / max à -15°C	kW		0.4 / 3.2 / 3.5	0.4 / 4.0 / 4.1	0.8 / 6.0 / 6.0
	Puissance calorifique min / nominale / max à -20°C	kW		0.3 / 2.5 / 2.8	0.3 / 3.0 / 3.6	0.6 / 5.0 / 5.2
	Puissance calorifique min / nominale / max à -25°C	kW		0.2 / 2.0 / 2.2	0.2 / 2.5 / 3.0	0.4 / 4.3 / 4.6
	Puissance absorbée totale nominale	kW		0.600	0.820	1.480
	COP / Classe énergétique	-		5.33 / A	4.88 / A	4.05 / A
	SCOP Classe énergétique	-		5.2 A+++	5.1 A+++	4.6 A++
	Consommation électrique annuelle en chaud	kWh/a		861	1098	1826
Plage de fonctionnement (T°ext. humide/sèche)		°C		-25 / +24		
UNITÉS INTÉRIEURES				MSZ-LN25VG2	MSZ-LN35VG2	MSZ-LN50VG2
Débit d'air en froid		Silence/PV/MV/GV/SGV	m³/h	282 / 354 / 426 / 552 / 744	282 / 354 / 426 / 552 / 780	342 / 456 / 534 / 636 / 834
Pression acoustique ⁽¹⁾ en froid 1 m		Silence/PV/MV/GV/SGVdB(A)		19 / 23 / 29 / 36 / 42	19 / 24 / 29 / 36 / 43	27 / 31 / 35 / 39 / 46
Puissance acoustique en froid		SGV dB(A)		58	59	60
Hauteur x Largeur x Profondeur		mm		307 x 890 x 233		
Poids net		kg		16		
Ø des condensats / Pompe de relevage		mm		16 / Non fournie		
UNITÉS EXTÉRIEURES				MUZ-LN25VGHZ2	MUZ-LN35VGHZ2	MUZ-LN50VGHZ2
Débit d'air en froid		GV m³/h		2058		2928
Pression acoustique ⁽¹⁾ en froid 1 m		GV dB(A)		46	49	51
Puissance acoustique en froid		GV dB(A)		60	61	64
Hauteur x Largeur x Profondeur		mm		550 x 800 x 285		880 x 840 x 330
Poids net		kg		34	36	53
DONNÉES FRIGORIFIQUES						
Diamètre liquide		pouce		1/4 flare		
Diamètre gaz		pouce		3/8 flare		
Longueur maxi / Dénivelé maxi		m		20 / 12		30 / 15
Fluide / PRP (Pouvoir de Réchauffement Planétaire)		- / -		R32 / 675		
Lg préchargée / Précharge / Tonne équivalent CO ₂		m / kg / t		10.0 / 0.85 / 0.574		7.0 / 1.45 / 0.979
DONNÉES ÉLECTRIQUES						
Alimentation électrique par unité extérieure		V-50Hz		230 V (1P+N+T)		
Câble unité extérieure		mm²		3G 2.5		
Câble liaison intérieure - extérieure		mm²		4G 1.5		
Protection électrique		A		10	16	

⁽¹⁾ : mesurée en chambre anéchoïque

MURAL ULTIMATE+ MSZ-RW VG



**RETROUVEZ TOUTES LES
DONNÉES DE CE PRODUIT**
EN SCANNANT CE QR CODE



MSZ-RW 25/35/50 VG

PERFORMANCE ET FONCTIONS AVANCÉES

- ▀ Performances exceptionnelles
- ▀ Wi-Fi intégré de série, CN105 disponible
- ▀ Filtration avec purificateur d'air plasma, Dual Barrier Coating
- ▀ Discretion absolue : dès 19 dB(A)
- ▀ Confort thermique garanti avec le 3D I-see-Sensor extra plat
- ▀ Fonction sélection mode rapide : Grande pièce/Eco/Silence
- ▀ Alimentation depuis le groupe extérieur
- ▀ Raccords Flare

CLASSE ÉNERGÉTIQUE ⁽¹⁾	SCOP JUSQU'À 5,20	MODE CHAUD -30/+24°C	MODE FROID -10/+46°C	À PARTIR DE 19DB(A)	GAMME CHAUFFAGE SEUL - RT2012	WIFI DE SÉRIE	COMPATIBLE ASSISTANTS VOCAUX	Advanced Technology Remplace R22 / R410A Changement de climatiseur, pas à remplacer

TÉLÉCOMMANDE **DE SÉRIE**



INFRAROUGE

- ▀ Mode/Vitesse de ventilation
- ▀ Réglage des volets
- ▀ Programmation hebdomadaire
- ▀ Rétro-éclairage



SUPPORT TÉLÉCOMMANDE **EN OPTION**
MAC-1300RC
Couleur : blanc

TÉLÉCOMMANDE **EN OPTION**

(avec **MAC-497IF-E** obligatoire)

FILAIRE



PAR-41MAA
(voir p.225)



PAC-YT52CRA
(voir p.226)



PAR-CT01SB/PB
(voir p.227)

FILTRATION **DE SÉRIE**

Filtre standard :

- ▀ Effet : Anti-poussières / Anti-moisissures
- ▀ Taille des particules filtrées : ≥800µm

Filtre désodorisant

- Référence accessoire : **MAC-3010FT-E**
- ▀ Taille des particules filtrées : ≥0.1µm
 - ▀ Effet : Désodorise

FILTRATION **EN OPTION**

Filtre V-Blocking Filter

- Référence accessoire : **MAC-2490FT-E**
- ▀ Effet : Anti-virus / Anti SARS-COV2 / Anti-allergène / Antibactérien / Anti-moisissure
 - ▀ Taille des particules filtrées : 1~10µm
 - ▀ Durée de vie : remplacer le filtre 1 fois par an pour garantir son efficacité

PURIFICATEUR D'AIR **DE SÉRIE** **PLASMA QUAD PLUS**

- ▀ Effet : détruit efficacement les bactéries, virus (dont le SARS-COV2), allergènes, moisissures, poussières et les particules fines PM 2.5
- ▀ Taille des particules filtrées: 0.1~1µm

Le filtre V Blocking Filter neutralise 99,9% du SARS-COV-2* / Le filtre Plasma Quad neutralise 99,8% du SARS-CoV-2*

INTERFACE WI-FI **DE SÉRIE**



Permet le contrôle de votre climatiseur à distance.

Assistants vocaux compatibles :

- ▀ Amazon Alexa / Google Home

AUTRES ACCESSOIRES **EN OPTION**

Interface commande pour télécommande filaire
MAC-497IF-E
(voir p.248)

Interface M-Net
MAC-334IF-E
(voir p.248)

Connecteur contact externe
MAC-1702RA-E (2M)
MAC-1710RA-E (10M)
(voir p.247)



(voir p.249)

(1) Classe énergétique saisonnière Froid / Chaud (Tailles 25 et 35)

*Résultats de tests, pour et au nom de Mitsubishi Electric, réalisés au laboratoire de tests microbiologiques au « Japan Textile Quality and Technology Center » à Kobe - Japon

MURAL ULTIMATE+

HYPER HEATING ULTIMATE

R32

MSZ-RW VG



Certifications actualisées sur www.eurovent-certification.com

TECHNOLOGIE **HYPER HEATING** ULTIMATE

- Spécial chauffage : confort garanti jusqu'à -30°C extérieur
- Puissance calorifique constante de +7°C à -25°C extérieur
- COP jusqu'à 5.52
- Performances améliorées avec le R32
- Cycles de dégivrage moins fréquents et plus rapides
- Surdimensionnement inutile grâce à la technologie Hyper Heating Ultimate
- Mode nuit (-3dB(A)) disponible
- Technologie R32



MUZ-RW 25/35 VGHZ



MUZ-RW 50 VGHZ

R32		HYPER HEATING	MSZ-RW25VG MUZ-RW25VGHZ	MSZ-RW35VG MUZ-RW35VGHZ	MSZ-RW50VG MUZ-RW50VGHZ
❄️	Puissance frigorifique min / nominale / max	kW	0.9 / 2.5 / 3.5	1.0 / 3.5 / 4.0	1.4 / 5.0 / 5.8
	Puissance absorbée totale nominale	kW	0.435	0.770	1.380
	EER / Classe énergétique	-	5.75 / A	4.55 / A	3.62 / A
	SEER Classe énergétique	-	11.2 A+++	9.4 A+++	7.6 A++
	Consommation électrique annuelle en froid	kWh/a	78	130	230
Plage de fonctionnement (T°ext. sèche/sèche)		°C	-10 / +46		
☀️	Puissance calorifique min / nominale / max à +7°C	kW	0.8 / 3.2 / 6.3	1.1 / 4.0 / 7.0	1.8 / 6.0 / 8.7
	Puissance calorifique min / nominale / max à -7°C	kW	0.6 / 3.2 / 5.0	0.7 / 4.0 / 5.6	1.2 / 6.0 / 7.7
	Puissance calorifique min / nominale / max à -10°C	kW	0.5 / 3.2 / 4.9	0.6 / 4.0 / 5.5	1.1 / 6.0 / 7.6
	Puissance calorifique min / nominale / max à -15°C	kW	0.4 / 3.2 / 4.3	0.5 / 4.0 / 5.0	0.8 / 6.0 / 7.0
	Puissance calorifique min / nominale / max à -20°C	kW	0.3 / 3.2 / 3.7	0.4 / 4.0 / 4.4	0.6 / 6.0 / 6.4
	Puissance calorifique min / nominale / max à -25°C	kW	0.2 / 3.2 / 3.2	0.2 / 4.0 / 4.0	0.4 / 6.0 / 6.0
	Puissance calorifique min / nominale / max à -30°C	kW	0.1 / 2.0 / 2.5	0.1 / 2.8 / 3.4	0.2 / 4.8 / 5.3
	Puissance absorbée totale nominale	kW	0.580	0.810	1.450
	COP / Classe énergétique	-	5.52 / A	4.94 / A	4.14 / A
	SCOP Classe énergétique	-	5.2 A+++	5.1 A+++	4.6 A++
Consommation électrique annuelle en chaud	kWh/a	856	1097	1800	
Plage de fonctionnement (T°ext. humide/sèche)		°C	-30 / +24		
UNITÉS INTÉRIEURES			MSZ-RW25VG	MSZ-RW35VG	MSZ-RW50VG
Débit d'air en froid	Silence/PV/MV/GV/SGV m³/h		360 / 390 / 540 / 690 / 822	360 / 414 / 540 / 690 / 846	468 / 570 / 666 / 786 / 972
Pression acoustique ⁽¹⁾ en froid 1 m	Silence/PV/MV/GV/SGVdB(A)		19 / 23 / 29 / 36 / 42	19 / 24 / 29 / 36 / 43	26 / 30 / 34 / 39 / 45
Puissance acoustique en froid	SGV dB(A)		58	59	59
Hauteur x Largeur x Profondeur		mm	305 x 998 x 247		
Poids net		kg	15		
Ø des condensats / Pompe de relevage		mm	16 / Non fournie		
UNITÉS EXTÉRIEURES			MUZ-RW25VGHZ	MUZ-RW35VGHZ	MUZ-RW50VGHZ
Débit d'air en froid	GV m³/h		2106	2268	2958
Pression acoustique ⁽¹⁾ en froid 1 m	GV dB(A)		46	49	51
Puissance acoustique en froid	GV dB(A)		60	61	64
Hauteur x Largeur x Profondeur		mm	714 x 800 x 285		880 x 840 x 330
Poids net		kg	40		54
DONNÉES FRIGORIFIQUES					
Diamètre liquide		pouce	1/4 flare		
Diamètre gaz		pouce	3/8 flare		
Longueur maxi / Dénivelé maxi		m	20 / 12		
Fluide / PRP (Pouvoir de Réchauffement Planétaire)		- / -	R32 / 675		
Lg préchargée / Précharge / Tonne équivalent CO ₂		m / kg / t	10.0 / 1.20 / 0.810	10.0 / 1.10 / 0.743	10.0 / 1.21 / 0.817
DONNÉES ÉLECTRIQUES					
Alimentation électrique par unité extérieure		V-50Hz	230 V (1P+N+T)		
Câble unité extérieure		mm²	3G 2.5		
Câble liaison intérieure - extérieure		mm²	4G 1.5		
Protection électrique		A	10	16	

⁽¹⁾ : mesurée en chambre anéchoïque

CONSOLE

La console est la solution idéale en rénovation pour le remplacement des radiateurs électriques. Elle convient également dans le neuf par son esthétique et sa discrétion. Elle trouvera sa place aisément sous une fenêtre, par exemple.



GARANTIE 3 ANS
PIÈCES



GARANTIE 5 ANS
COMPRESSEURS

CONSOLE

R32

R32

**GAMME STANDARD
TECHNOLOGIE INVERTER**



p.67

MFZ-KT
CONSOLE DESIGN



p.71

SFZ
CONSOLE NON CARROSSÉE

INVERTER

**GAMME SPÉCIAL CHAUFFAGE
TECHNOLOGIE HYPER HEATING**



p.69

MFZ-KW
CONSOLE DESIGN+

HYPER HEATING

Taille des unités intérieures		25	35	50	60	71
Puissance frigorifique nominale (kW)		2,5	3,5	5,0	6,1	7,1
Puissance calorifique nominale (kW)		3,4	4,3	6,0	7,0	8,1
MFZ-KT CONSOLE DESIGN	p.67	I ○	I ○	I ○	I ○	
MFZ-KW CONSOLE DESIGN+	p.69	H ○	H ○	H ○	H ○	
NOUVEAU SFZ-M CONSOLE NON CARROSSEE	p.71	I ○	I ○	I ○	I ○	I ○

R32 I MONO-SPLIT INVERTER H MONO-SPLIT HYPER HEATING ○ MULTI-SPLIT



CONSOLE COMPARATIF DE GAMME



NOUVEAU



Modèles	MFZ-KT-VG	MFZ-KW-VG	SFZ-M-VA
Volets de soufflage doubles flux	●	●	-
Balayage horizontal	●	●	-
Aspiration	En façade	En façade	Au choix en dessous ou en façade
Pression statique disponible	-	-	Jusqu'à 60 Pa
Filtration V-Blocking filter	●	●	-
Fonction de rappel "I save"	●	●	-
Mode "chauffage rapide"	●	●	-
Interface Wi-Fi	Option	Option	Option
Raccord flare	●	●	●
Détecteur de fuite de R32	●	●	●
"Pied amovible" pour installation au sol	●	●	●
Type d'installation	Au sol / Au mur / Au mur encastré	Au sol / Au mur / Au mur encastré	Au sol / Au mur
Programmation hebdomadaire	●	●	Option PAR-41 ou Wi-Fi
Télécommande infrarouge	De série	De série	Option
Télécommande filaire	Option via MAC-487IF-E	Option via MAC-487IF-E	Option
Support télécommande	Option MAC-1300RC	Option MAC-1300RC	-
Alimentation par unité extérieure	●	●	●
Technologie groupe extérieur	INVERTER	HYPER HEATING	INVERTER
Performance saisonnières	★★★	★★★★	★★★
Puissance calorifique constante jusqu'à	-	-15°C	-
Chauffage garanti jusqu'à	-10°C	-25°C	-10°C
Fluide	R32	R32	R32

TROIS TYPES D'INSTALLATION

MFZ-KT, MFZ-KW

Pour s'adapter aux souhaits de chaque client, la console MFZ-KT/KW peut s'installer de trois façons différentes : au sol, au mur non encastrée, au mur encastrée. Si vous choisissez l'installation encastrée, son épaisseur sera de 14,5 cm seulement.

BON À SAVOIR :

Il est possible de connecter les liaisons frigorifiques dans 4 directions.

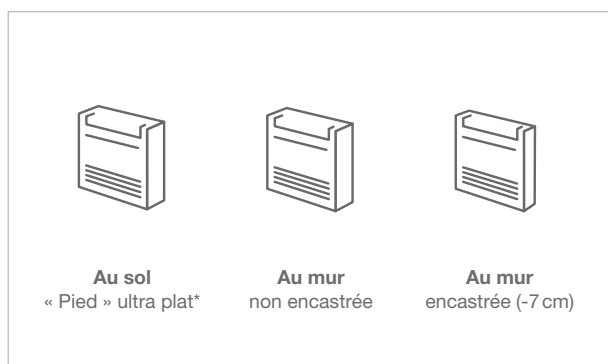

MODE "CHAUFFAGE RAPIDE"

MFZ-KT, MFZ-KW

Ce mode permet d'accélérer le chauffage de la pièce. La console adapte alors la position de ses volets et souffle une partie de l'air vers le bas pour le réchauffer une seconde fois, ce qui permet une montée en température de la pièce beaucoup plus rapide.

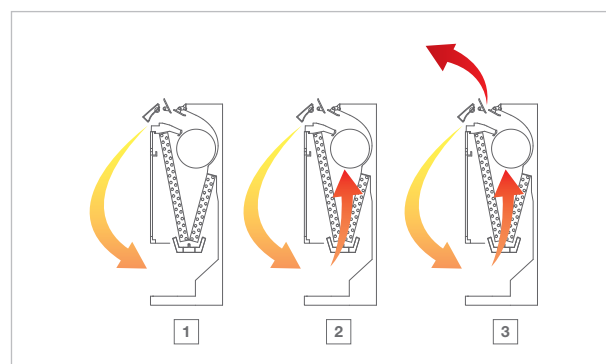

MODE CHAUFFAGE

MFZ-KT, MFZ-KW

En mode chaud, la console MFZ-KT/KW offre un confort optimal en dédoublant son flux d'air pour le diffuser simultanément vers le haut et le bas de la pièce. Cette diffusion permet d'avoir une température homogène dans toute la pièce et de garantir un confort idéal.

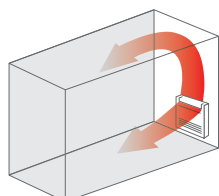

MODE RAFFRAÎCHISSEMENT

MFZ-KT, MFZ-KW

En mode rafraîchissement, la console MFZ-KT/KW ne soufflera que vers le haut de la pièce. L'air plus frais étant naturellement plus dense que l'air ambiant, il redescendra se mélanger avec l'air ambiant. Cette diffusion de l'air procure un rafraîchissement agréable et performant.

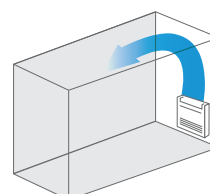

TECHNOLOGIE HYPER HEATING

MFZ-KW

Les innovations technologiques exclusives de Mitsubishi Electric permettent au groupe extérieur d'assurer une puissance de chauffage constante entre +7°C et -15°C. Même lors des hivers les plus rigoureux, vous pourrez compter sur votre installation pour vous chauffer efficacement jusqu'à -25°C. Cette technologie est optimisée pour le chauffage avec des cycles de dégivrage courts pour plus de confort, et des périodes de chauffage plus longues entre deux dégivrages : jusqu'à 150 minutes sans dégivrage !

Retrouvez cette technologie page 29.

**HYPER
HEATING**

FONCTIONNEMENT ULTRA-SILENCIEUX

MFZ-KT, MFZ-KW

Les climatiseurs Mitsubishi Electric ont toujours été parmi les plus silencieux du marché. La console MFZ-KT offre un confort sonore inégalé avec seulement 19 dB(A) en mode silence.

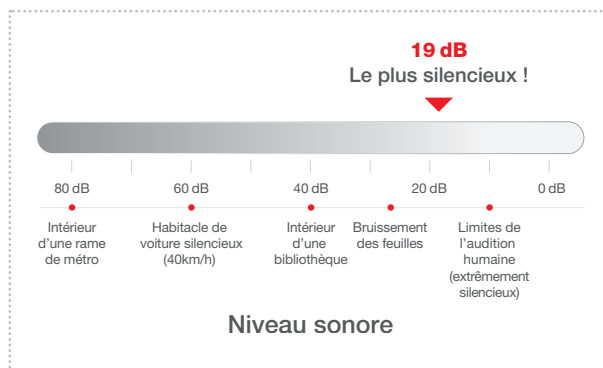

DÉTECTEUR DE FUITE DE R32 DE SÉRIE

MFZ-KT / MFZ-KW / SFZ-M

Pour une sécurité optimale, nos consoles MFZ-KT/KW au R32 sont équipées de détecteurs de fuite de R32 de série. En cas de fuite de R32 dans la pièce, l'unité intérieure émettra un signal sonore pour avertir et augmentera sa vitesse de ventilation pour éviter tout risque.

ATTENTION : Pour éviter toute fausse détection du détecteur, il ne faut pas utiliser d'aérosol à côté du détecteur de fuite (Mousse polyuréthane, insecticide,...)

UNE PROGRAMMATION DE VOTRE CONFORT À LA CARTE

MFZ-KT / MFZ-KW

Ces modèles sont équipés en série de la fonction programmation hebdomadaire depuis la télécommande infrarouge associée. Vous définissez à l'avance certains paramètres comme :

- allumer / éteindre l'appareil,
 - augmenter / baisser la température de façon automatique à différents moments de la journée ou de la semaine,
- Il y a ainsi 28 plages de fonctionnement programmables dans la semaine (4 par jour pouvant être différentes chaque jour).

CONSOLE DESIGN

MFZ-KT VG



**RETROUVEZ TOUTES LES
DONNÉES DE CE PRODUIT**
EN SCANNANT CE QR CODE



MFZ-KT 25/35/50/60 VG

ÉLÉGANCE ET CONFORT

- La solution idéale pour le remplacement de convecteur électrique
- Installations au choix : sol / mur encastré / mur non-encastré
- Sortie des tubes possible dans 4 directions
- Alimentation depuis l'unité extérieure
- Raccords Flare
- Programmation hebdomadaire de série depuis la télécommande infrarouge
- Détecteur de fuite de R32 de série pour plus de sécurité



CLASSE ÉNERGÉTIQUE⁽¹⁾



SCOP JUSQU'À 4,4



MODE CHAUD -10/+24°C



MODE FROID -15/+46°C⁽²⁾



À PARTIR DE 19dB(A)



GAMME CHAUFFAGE SEUL - RT2012



WI-FI COMPATIBLE



Remplace R22 / R410A

TÉLÉCOMMANDE **DE SÉRIE**



INFRAROUGE

- Mode/Vitesse de ventilation
- Réglage des volets
- Programmation hebdomadaire
- Mode chauffage à partir de 10°C



SUPPORT TÉLÉCOMMANDE **EN OPTION**

MAC-1300RC
Couleur : blanc

TÉLÉCOMMANDE **EN OPTION**

(avec **MAC-497IF-E** obligatoire)

FILAIRE



PAR-41MAA
(voir p.225)



PAC-YT52CRA
(voir p.226)



PAR-CT01SB/PB
(voir p.227)

FILTRATION **DE SÉRIE**

Filter standard Antibactérien

- Effet : Anti-poussière / Antibactérien / Anti-moisissure / Désodorisant
- Taille des particules filtrées : $\geq 800\mu\text{m}$

Filter V-Blocking Filter

- Référence accessoire : **MAC-2470FT-E**
- Effet : Anti-virus / Anti SARS-COV2 / Anti-allergène / Antibactérien / Anti-moisissure
- Taille des particules filtrées : 1~10 μm
- Durée de vie : Remplacer le filtre 1 fois par an pour garantir son efficacité

Le filtre V Blocking Filter neutralise 99,9% du SARS-COV-2*

INTERFACE WI-FI **EN OPTION**

Application MELCloud

MAC-587IF-E

Permet le contrôle de votre climatiseur à distance sur votre smartphone, tablette ou ordinateur avec l'application MELCloud (voir p.223)



Assistants vocaux

MELCloud est compatible avec :

- Amazon Alexa
- Google Home



AUTRES ACCESSOIRES **EN OPTION**

Interface commande pour télécommande filaire

MAC-497IF-E
(voir p.248)

Interface M-Net et Pilotage par contact sec

MAC-334IF-E
(voir p.248)

Connecteur contact externe

MAC-1702RA-E (2M)
MAC-1710RA-E (10M)
(voir p.247)

Défecteur d'air

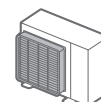

(voir p.249)

(1) Classe énergétique saisonnière froid/chaud (2) Selon gammes

*Résultats de tests, pour et au nom de Mitsubishi Electric, réalisés au laboratoire de tests microbiologiques au « Japan Textile Quality and Technology Center » à Kobe - Japon

**De série à partir de la version E2

CONSOLE DESIGN

INVERTER **R32**

MFZ-KT VG



Certifications actualisées sur www.eurovent-certification.com

TECHNOLOGIE **INVERTER**

- Chauffage garanti jusqu'à -10°C
- COP jusqu'à 3,74
- Régulation précise
- Technologie R32
- Mode chauffage rapide



SUZ-M 25/35 VA



SUZ-M 50 VA



SUZ-M 60 VA

R32		INVERTER	MFZ-KT25VG SUZ-M25VA	MFZ-KT35VG SUZ-M35VA	MFZ-KT50VG SUZ-M50VA	MFZ-KT60VG SUZ-M60VA
❄️	Puissance frigorifique min / nominale / max	kW	1.6 / 2.5 / 3.2	0.9 / 3.5 / 3.9	1.2 / 5.0 / 5.6	1.7 / 6.1 / 6.3
	Puissance absorbée totale nominale	kW	0.620	1.060	1.550	1.840
	EER / Classe énergétique	-	4.03 / A	3.30 / A	3.23 / A	3.32 / A
	SEER Classe énergétique	-	6.5 A⁺⁺	6.6 A⁺⁺	6.8 A⁺⁺	6.2 A⁺⁺
	Consommation électrique annuelle en froid	kWh/a	134	185	257	343
Plage de fonctionnement (T°ext. sèche/sèche)		°C	-10 / +46		-15 / +46	
☀️	Puissance calorifique min / nominale / max à +7°C	kW	1.3 / 3.4 / 4.2	1.1 / 4.3 / 5.0	1.5 / 6.0 / 7.2	1.6 / 7.0 / 8.0
	Puissance calorifique min / nominale / max à -7°C	kW	0.7 / 2.0 / 2.6	0.9 / 2.3 / 3.1	0.9 / 3.9 / 4.5	1.3 / 4.1 / 5.0
	Puissance absorbée totale nominale	kW	0.910	1.260	1.860	2.180
	COP / Classe énergétique	-	3.74 / A	3.41 / B	3.23 / C	3.21 / C
	SCOP Classe énergétique	-	4.2 A[*]	4.4 A[*]	4.2 A[*]	4.1 A[*]
	Consommation électrique annuelle en chaud	kWh/a	732	825	1423	1568
Plage de fonctionnement (T°ext. humide/sèche)		°C	-10 / +24			

UNITÉS INTÉRIEURES		MFZ-KT25VG	MFZ-KT35VG	MFZ-KT50VG	MFZ-KT60VG
Débit d'air en froid	Silence/PV/MV/GV/SGV m³/h	234 / 288 / 390 / 468 / 534		336 / 402 / 516 / 624 / 738	
Pression acoustique ⁽¹⁾ en froid 1 m	Silence/PV/MV/GV/SGV dB(A)	19 / 24 / 31 / 37 / 41		28 / 32 / 37 / 42 / 48	
Puissance acoustique en froid	SGV dB(A)	54		60	
Hauteur x Largeur x Profondeur		600 x 750 x 215 (145 si encastrée)			
Poids net		15			
Ø des condensats / Pompe de relevage		16 / Non fournie			
UNITÉS EXTÉRIEURES		SUZ-M25VA	SUZ-M35VA	SUZ-M50VA	SUZ-M60VA
Débit d'air en froid	GV m³/h	2178	2058	2748	3006
Pression acoustique ⁽¹⁾ en froid 1 m	GV dB(A)	45	48		49
Puissance acoustique en froid	GV dB(A)	59		64	65
Hauteur x Largeur x Profondeur		550 x 800 x 285		714 x 800 x 285	
Poids net		30	35	41	54
DONNÉES FRIGORIFIQUES					
Diamètre liquide		1/4 flare			
Diamètre gaz		3/8 flare		1/2 flare	5/8 flare
Longueur maxi / Dénivelé maxi		20 / 12		30 / 30	
Fluide / PRP (Pouvoir de Réchauffement Planétaire)		R32 / 675			
Lg préchargée / Précharge / Tonne équivalent CO ₂		7.0 / 0.65 / 0.439	7.0 / 0.90 / 0.608	7.0 / 1.20 / 0.810	7.0 / 1.25 / 0.844
DONNÉES ÉLECTRIQUES					
Alimentation électrique par unité extérieure		230 V (1P+N+T)			
Câble unité extérieure		3G 2.5		3G 4	
Câble liaison intérieure - extérieure		4G 1.5			
Protection électrique		10	16	20	

⁽¹⁾ : mesurée en chambre anéchoïque

CONSOLE DESIGN+ MFZ-KW VG



**RETROUVEZ TOUTES LES
DONNÉES DE CE PRODUIT**
EN SCANNANT CE QR CODE



MFZ-KW 25/35/50/60 VG

ÉLÉGANCE ET CONFORT

- La solution idéale pour le remplacement de convecteur électrique
- Installations au choix : sol / mur encastré / mur non-encastré
- Sortie des tubes possible dans 4 directions
- Alimentation depuis l'unité extérieure
- Raccords Flare
- Programmation hebdomadaire de série depuis la télécommande infrarouge
- Détecteur de fuite de R32 de série pour plus de sécurité



CLASSE ÉNERGÉTIQUE⁽¹⁾



SCOP JUSQU'À 4,2



MODE CHAUD -25/+24°C



MODE FROID -10/+46°C



À PARTIR DE 20dB(A)



GAMME CHAUFFAGE SEUL - RT2012



WI-FI COMPATIBLE



TÉLÉCOMMANDE **DE SÉRIE**



INFRAROUGE

- Mode/Vitesse de ventilation
- Réglage des volets
- Programmation hebdomadaire
- Mode chauffage à partir de 10°C



SUPPORT TÉLÉCOMMANDE **EN OPTION**

MAC-1300RC
Couleur : blanc

TÉLÉCOMMANDE **EN OPTION**

(avec **MAC-497IF-E** obligatoire)

FILAIRE



PAR-41MAA
(voir p.225)



PAC-YT52CRA
(voir p.226)



PAR-CT01SB/PB
(voir p.227)

FILTRATION **DE SÉRIE**

Filtre standard Antibactérien

- Effet : Anti-poussière / Antibactérien / Anti-moisissure / Désodorisant
- Taille des particules filtrées : $\geq 800\mu\text{m}$

Filtre V-Blocking Filter (voir p.67)

- Référence accessoire : **MAC-2470FT-E**
- Effet : Anti-virus / Anti SARS-COV2 / Anti-allergène / Antibactérien / Anti-moisissure
- Taille des particules filtrées : 1~10 μm
- Durée de vie : Remplacer le filtre 1 fois par an pour garantir son efficacité

Le filtre V Blocking Filter neutralise 99,9% du SARS-COV-2*

INTERFACE WI-FI **EN OPTION**

Application MELCloud

MAC-587IF-E

Permet le contrôle de votre climatiseur à distance sur votre smartphone, tablette ou ordinateur avec l'application MELCloud (voir p.223)



Assistants vocaux

MELCloud est compatible avec :

- Amazon Alexa
- Google Home



AUTRES ACCESSOIRES **EN OPTION**

Interface commande pour télécommande filaire

MAC-497IF-E
(voir p.248)

Interface M-Net et Pilotage par contact sec

MAC-334IF-E
(voir p.248)

Connecteur contact externe

MAC-1702RA-E (2M)
MAC-1710RA-E (10M)
(voir p.247)

Déflecteur d'air

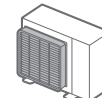

(voir p.249)

(1) Meilleure classe énergétique saisonnière froid/chaud

*Résultats de tests, pour et au nom de Mitsubishi Electric, réalisés au laboratoire de tests microbiologiques au « Japan Textile Quality and Technology Center » à Kobe - Japon

CONSOLE DESIGN+

HYPER HEATING

R32

MFZ-KW VG



Certifications actualisées sur www.eurovent-certification.com

TECHNOLOGIE SPECIAL CHAUFFAGE **HYPER HEATING**

- Spécial chauffage : confort garanti jusqu'à -25°C extérieur
- Puissance calorifique constante de +7°C à -15°C extérieur
- Surdimensionnement inutile grâce à la technologie Hyper Heating
- Cycle de dégivrage optimisés : Dégivrage ultra rapide et jusqu'à 150 minutes de chauffage entre deux dégivrages
- COP jusqu'à 4,10
- Technologie R32
- Mode chauffage rapide



MFZ-KW 25/35 VGHZ



MFZ-KW 50/60 VGHZ

R32		HYPER HEATING		MFZ-KW25VG	MFZ-KW35VG	MFZ-KW50VG	MFZ-KW60VG
				MUFZ-KW25VGHZ	MUFZ-KW35VGHZ	MUFZ-KW50VGHZ	MUFZ-KW60VGHZ
❄️	Puissance frigorifique min / nominale / max	kW		0.7 / 2.5 / 3.6	0.7 / 3.5 / 4.3	1.0 / 5.0 / 5.8	1.0 / 6.1 / 6.5
	Puissance absorbée totale nominale	kW		0.570	0.900	1.360	1.730
	EER / Classe énergétique	-		4.39 / A	3.89 / A	3.68 / A	3.53 / A
	SEER Classe énergétique	-		8.5 A++	8.1 A++	6.8 A++	6.7 A++
	Consommation électrique annuelle en froid	kWh/a		103	151	255	316
Plage de fonctionnement (T°ext. sèche/sèche)		°C		-10 / +46			
☀️	Puissance calorifique min / nominale / max à +7°C	kW		0.2 / 3.4 / 5.1	0.2 / 4.3 / 6.0	1.2 / 6.0 / 8.4	1.2 / 6.5 / 9.0
	Puissance calorifique min / nominale / max à -7°C	kW		0.1 / 3.4 / 3.9	0.1 / 4.3 / 4.8	0.8 / 6.0 / 6.7	0.8 / 6.5 / 7.2
	Puissance calorifique min / nominale / max à -10°C	kW		0.1 / 3.4 / 3.8	0.1 / 4.3 / 4.7	0.7 / 6.0 / 6.6	0.7 / 6.5 / 7.1
	Puissance calorifique min / nominale / max à -15°C	kW		0.1 / 3.4 / 3.4	0.1 / 4.3 / 4.3	0.6 / 6.0 / 6.0	0.6 / 6.5 / 6.5
	Puissance calorifique min / nominale / max à -20°C	kW		0.1 / 2.5 / 3.0	0.1 / 3.5 / 3.9	0.4 / 5.0 / 5.5	0.4 / 5.5 / 5.9
	Puissance calorifique min / nominale / max à -25°C	kW		0.1 / 2.0 / 2.6	0.1 / 2.9 / 3.5	0.3 / 4.3 / 4.9	0.3 / 4.7 / 5.4
	Puissance absorbée totale nominale	kW		0.830	1.210	1.600	1.880
	COP / Classe énergétique	-		4.10 / A	3.55 / B	3.75 / A	3.46 / B
	SCOP Classe énergétique	-		4.1 A*	4.1 A*	4.2 A*	4.1 A*
	Consommation électrique annuelle en chaud	kWh/a		1188	1211	1500	1624
Plage de fonctionnement (T°ext. humide/sèche)		°C		-25 / +24			

UNITÉS INTÉRIEURES		MFZ-KW25VG	MFZ-KW35VG	MFZ-KW50VG	MFZ-KW60VG
Débit d'air en froid	Silence/PV/MV/GV/SGV m³/h	234 / 294 / 354 / 426 / 492		336 / 402 / 426 / 558 / 636	
Pression acoustique (1) en froid 1 m	Silence/PV/MV/GV/SGVdB(A)	20 / 25 / 30 / 35 / 39		27 / 31 / 35 / 39 / 44	
Puissance acoustique en froid	SGV dB(A)	49	50	56	65
Hauteur x Largeur x Profondeur		600 x 750 x 215 (145 si encastrée)			
Poids net		15			
Ø des condensats / Pompe de relevage		16 / Non fournie			
UNITÉS EXTÉRIEURES		MUFZ-KW25VGHZ	MUFZ-KW35VGHZ	MUFZ-KW50VGHZ	MUFZ-KW60VGHZ
Débit d'air en froid	GV m³/h	1962		2628	2928
Pression acoustique (1) en froid 1 m	GV dB(A)	47		50	52
Puissance acoustique en froid	GV dB(A)	61		65	66
Hauteur x Largeur x Profondeur		550 x 800 x 285		880 x 840 x 330	
Poids net		35		54	
DONNÉES FRIGORIFIQUES					
Diamètre liquide	pouce	1/4 flare			
Diamètre gaz	pouce	3/8 flare		1/2 flare	
Longueur maxi / Dénivelé maxi	m	20 / 12		30 / 15	
Fluide / PRP (Pouvoir de Réchauffement Planétaire)	- / -	R32 / 675			
Lg préchargée / Précharge / Tonne équivalent CO ₂	m / kg / t	7.0 / 1.00 / 0.675		7.0 / 1.30 / 0.878	
DONNÉES ÉLECTRIQUES					
Alimentation électrique par unité extérieure	V-50Hz	230 V (1P+N+T)			
Câble unité extérieure	mm²	3G 2.5			
Câble liaison intérieure - extérieure	mm²	4G 1.5			
Protection électrique	A	10		16	

(1) : mesurée en chambre anéchoïque

CONSOLE NON CARROSSÉE

SFZ-M VA

NOUVEAU



**RETROUVEZ TOUTES LES
DONNÉES DE CE PRODUIT**
EN SCANNANT CE QR CODE



SFZ-M VA

COMPACTITÉ ET DISCRÉTION

- ◆ Unité compacte : seulement 200 mm d'épaisseur
- ◆ Pression statique disponible jusqu'à 60 Pa
- ◆ 4 paliers de réglages : 0/25/35/60 Pa
- ◆ Installation au choix : Au sol ou au mur
- ◆ Aspiration au choix en dessous ou en façade
- ◆ Détecteur de fuite de R32 de série pour plus de sécurité



CLASSE
ÉNERGÉTIQUE⁽¹⁾



SCOP JUSQU'À
4,2



MODE CHAUD
-10/+24°C



MODE FROID
-15/+46°C⁽²⁾



À PARTIR DE
25dB(A)



GAMME CHAUFFAGE
SEUL - RT2012



WI-FI
COMPATIBLE



TÉLÉCOMMANDE EN OPTION

FILAIRE



PAR-41MAA
(voir p.225)

La plus complète



PAC-YT52CRA
(voir p.226)

Simple et efficace



PAR-CT01SB/PB
(voir p.227)

Tactile, bluetooth
et personnalisable

INFRAROUGE + RÉCEPTEUR



PAC-SL97A-E + PAR-SA9CA-E
(voir p.225)

Seules les fonctions de
bases sont accessibles

INTERFACE WI-FI EN OPTION (voir p.67)

Application MELCloud

MAC-587IF-E

Permet le contrôle de votre climatiseur à distance sur votre smartphone, tablette ou ordinateur avec l'application MELCloud (voir p.223)



Assistants vocaux

MELCloud est compatible avec :

- ◆ Amazon Alexa
- ◆ Google Home



AUTRES ACCESSOIRES EN OPTION

Connecteur contact externe

PAC-SA88 (5 fils)
PAC-SF40RM-E* (contact sec)
PAC-SE55RA-E (3 fils)
(voir p.248)

Interface commande
groupée pour SUZ/MXZ

MAC-497IF-E
(voir p.248)

Interface M-Net

MAC-334IF-E
(voir p.248)

Installation

Sonde
PAC-SE41TS-E
PAC-KE07DM-E
(voir p.248)

Défecteur d'air

**MAC-889SG/
MAC-886SG**

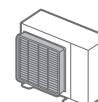

(voir p.249)

(1) Meilleure classe énergétique saisonnière froid/chaud (2) Selon gammes

CONSOLE NON CARROSSÉE

INVERTER **R32**

SFZ-M VA **NOUVEAU**



TECHNOLOGIE **INVERTER**

- Chauffage garanti jusqu'à -10°C
- COP jusqu'à 3,90
- Régulation précise
- Technologie R32



SUZ-M 25/35 VA



SUZ-M 50 VA



SUZ-M 60/71 VA

R32		INVERTER	SFZ-M25VA SUZ-M25VA	SFZ-M35VA SUZ-M35VA	SFZ-M50VA SUZ-M50VA	SFZ-M60VA SUZ-M60VA	SFZ-M71VA SUZ-M71VA
❄️	Puissance frigorifique min / nominale / max	kW	1.5 / 2.5 / 3.2	0.7 / 3.5 / 3.9	1.1 / 5.0 / 5.6	1.6 / 6.1 / 6.3	1.9 / 7.1 / 8.1
	Puissance absorbée totale nominale	kW	0.640	1.000	1.470	1.850	2.150
	EER / Classe énergétique	-	3.90 / A	3.50 / A	3.40 / A	3.30 / A	
	SEER Classe énergétique	-	6.1 A++	6.1 A++	6.1 A++	6.1 A++	6.1 A++
	Consommation électrique annuelle en froid	kWh/a	143	199	284	346	403
Plage de fonctionnement (T°ext. sèche/sèche)		°C	-10 / +46			-15 / +46	
☀️	Puissance calorifique min / nominale / max à +7°C	kW	1.2 / 3.2 / 4.2	1.0 / 4.1 / 5.0	1.5 / 6.0 / 7.2	1.6 / 7.0 / 8.0	1.9 / 8.0 / 10.2
	Puissance calorifique min / nominale / max à -7°C	kW	0.7 / 2.1 / 2.7	0.6 / 2.6 / 3.2	0.9 / 3.7 / 4.7	1.0 / 4.5 / 5.2	1.2 / 5.2 / 6.6
	Puissance absorbée totale nominale	kW	0.886	1.051	1.617	1.886	2.156
	COP / Classe énergétique	-	3.61 / A	3.90 / A	3.71 / A		
	SCOP Classe énergétique	-	4.0 A*	4.1 A*	4.1 A*	4.2 A*	4.0 A*
	Consommation électrique annuelle en chaud	kWh/a	766	887	1467	1532	1997
Plage de fonctionnement (T°ext. humide/sèche)		°C	-10 / +24				

UNITÉS INTÉRIEURES		SFZ-M25VA	SFZ-M35VA	SFZ-M50VA	SFZ-M60VA	SFZ-M71VA	
Débit d'air en froid	-/PV/MV/GV/ m³/h	- / 330 / 420 / 540 / -	- / 420 / 540 / 660 / -	- / 600 / 750 / 900 / -	- / 720 / 900 / 1080 / -	- / 720 / 960 / 1200 / -	
Pression acoustique ⁽¹⁾ froid 1 m	-/PV/MV/GV/ dB(A)	- / 25 / 29 / 35 / -	- / 25 / 29 / 33 / -	- / 30 / 35 / 39 / -	-		
Puissance acoustique en froid	SGV dB(A)	54	53	59	61		
Pression statique disponible ⁽²⁾	Pa	0 / 25 / 40 / 60					
Hauteur (avec pieds) x Largeur x Profondeur	mm	615 (690) x 700 x 200	615 (690) x 900 x 200		615 (690) x 1100 x 200		
Poids net	kg	19	23		26		
Ø des condensats / Pompe de relevage	mm	32 / Non fournie					
UNITÉS EXTÉRIEURES		SUZ-M25VA	SUZ-M35VA	SUZ-M50VA	SUZ-M60VA	SUZ-M71VA	
Débit d'air en froid	GV m³/h	2178	2058	2748	3006		
Pression acoustique ⁽¹⁾ en froid 1 m	GV dB(A)	45	48		49		
Puissance acoustique en froid	GV dB(A)	59		64	65	66	
Hauteur x Largeur x Profondeur	mm	550 x 800 x 285		714 x 800 x 285	880 x 840 x 330		
Poids net	kg	30	35	41	54	55	
DONNÉES FRIGORIFIQUES							
Diamètre liquide	pouce	1/4 flare				3/8 flare	
Diamètre gaz	pouce	3/8 flare		1/2 flare	5/8 flare		
Longueur maxi / Dénivelé maxi	m	20 / 12		30 / 30			
Fluide / PRP (Pouvoir de Réchauffement Planétaire)	- / -	R32 / 675					
Lg préchargée / Précharge / Tonne équivalent CO ₂	m / kg / t	7.0 / 0.65 / 0.439	7.0 / 0.90 / 0.608	7.0 / 1.20 / 0.810	7.0 / 1.25 / 0.844	7.0 / 1.45 / 0.979	
DONNÉES ÉLECTRIQUES							
Alimentation électrique par unité extérieure	V~50Hz	230 V (1P+N+T)					
Câble unité extérieure	mm²	3G 2.5		3G 4			
Câble liaison intérieure - extérieure	mm²	4G 1.5					
Protection électrique	A	10	16	20			

⁽¹⁾ : mesurée en chambre anéchoïque ⁽²⁾ : réglage usine 25 Pa

MULTI-SPLIT

Avec 39 modèles de groupes extérieurs Mitsubishi Electric propose de loin l'offre la plus large en terme de multi-splits réversibles Inverter. Les unités extérieures auxquelles se raccordent de 2 à 30 unités intérieures, se caractérisent par leur discrétion au niveau acoustique et leur gabarit compact. Grâce à la large gamme d'unités compatibles, quelle que soit la configuration des pièces à traiter, il y aura toujours un produit Mitsubishi Electric qui saura s'adapter. Désormais disponible en R32 et R410A, la gamme de puissances nominales s'étend de 3,3 à 33 kW en froid et de 4,0 à 37 kW en chaud.



GARANTIE 3 ANS
PIÈCES



GARANTIE 5 ANS
COMPRESSEURS

MULTI-SPLIT

R32

R410A

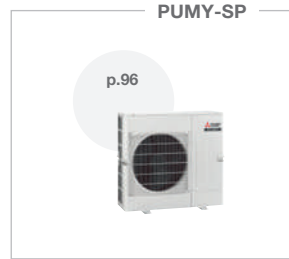
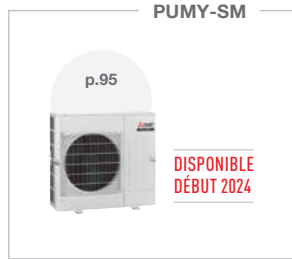

Nombre d'unités intérieures connectables Max		2				3			4		5		6		11			
Puissance frigorifique nominale (kW)		3,3	4,0	4,2	5,3	5,0	5,4	6,8	7,2	8,0	10,0	12,0	12,5	14,0	15,5	22,4	28	33
Puissance calorifique nominale (kW)		3,5	4,3	4,5	6,4	6,0	6,8	8,0	8,6	9,4	11,0	14,0	14,0	16,0	18,0	25,0	31	37
ESSENTIEL	MXZ-2HA40VF2** / 3HA50VF2** R32	p.82	○			○												
	MXZ-2F33VF4 / 2F42VF4 / 2F53VF4 R32	p.83	○	○	○													
	MXZ-3F54VF4 / 3F68VF4 / 4F72VF4 / 4F80VF4 R32	p.83-84				○	○	○	○									
	MXZ-5F102VF2 / 6F120VF2 R32	p.84								○	○							
STANDARD	MXZ-2D53VA2 R410A	p.87			○													
	MXZ-3E68VA R410A	p.86				○												
	MXZ-4E83VA / 5E102VA / 6D122VA R410A	p.87-88							○	○	○							
HYPER HEATING	MXZ-2F53VFH2Z / 4F83VFH2Z R32	p.85			○				○									
	NOUVEAU (Disponible début 2024) PUMY-SM112/125/140 V(Y)KM Monoventilateur R32	p.95										○	○	○				
PUMY	PUMY-SP112/125/140 V(K)KM2 Monoventilateur R410A	p.96										○	○	○				
	PUMY-P112/125/140 VKM6/YKM5 Biventilateur R410A	p.97										○	○	○				
	PUMY-P200 YKM2 R410A	p.98														○		
	PUMY-P250/300 YBM R410A	p.98															○	○

R32 ○ MULTI-SPLIT

R410A ○ MULTI-SPLIT

**Compatible MSZ-HR25/35/42/50VF uniquement

*La culture du meilleur

GAMME
MURAL
CONSOLE
MULTI-SPLIT
GAINABLE
MULTIZONING
CASSETTE
PLAFONNIER
MURAL TERTIAIRE / ARMOIRE
TWIN / TRIPLE QUADRI
VENTILATION
SYSTÈMES DE CONTRÔLE
FONCTIONS / ACCESSOIRES

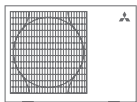

MULTI-SPLIT COMPARATIF DE GAMME

	MULTI-SPLIT ESSENTIEL	MULTI-SPLIT STANDARD	MULTI-SPLIT HYPER HEATING	PUMY
Technologie	INVERTER	INVERTER	HYPER HEATING	INVERTER
Plage de fonctionnement froid	-10°C à +46°C	-10°C à +46°C	-10°C à +46°C	-15°C à +46°C ou +10°C à +46°C (Selon type d'unité intérieure connectée)
Plage de fonctionnement chaud	-15°C à +24°C	-15°C à +24°C	-25°C à +24°C	-20°C à +15°C
Flexibilité	★★	★★★★★	★★★★	★★★★★
Nombre de modèles	2	14	2	15
Puissance nominale Froid	4 à 5 kW	3,3 à 12,2 kW	5,3 à 8,3 kW	12,5 à 33 kW
Unités compatibles*	MSZ-HR	Série M Mr Slim	Série M Mr Slim	Série M Mr Slim City Multi
Nombre maxi d'unités connectables	3	6	4	12 via PAC-MK 30 si système City Multi
Raccordement des unités intérieures	Direct	Direct	Direct	Via boîtiers PAC-MK
Longueur totale maxi	50 m	80 m	70 m	PUMY-SP/SM : 120m PUMY-P : 310m
Point fort de la gamme	Bien-être accessible	Confort et flexibilité	Chauffage garanti jusqu'à -25°C	Technologie DRV associé aux unités résidentielles
Budget	€	€€	€€€€	€€€€
Fluide	R32	R32 R410A	R32	R32 R410A

* Détail voir tableau p.68

FOCUS

MULTI-SPLIT : UNE GAMME ÉVOLUTIVE

Avec la gamme multi-split vos clients peuvent personnaliser l'équipement de leur maison à leur rythme. Par exemple, il est possible d'installer 2 unités intérieures la première année et 1 unité intérieure supplémentaire l'année suivante. Grâce à sa compatibilité avec de nombreuses unités intérieures, vos clients pourront personnaliser leur intérieur selon leurs envies.

AVANTAGES DES SOLUTIONS MULTI-SPLIT

UN DOUBLE SYSTÈME INVERTER DC

MXZ, PUMY

Le système Inverter DC agit à la fois au niveau des compresseurs et moteur de ventilation avec contrôle PAM. Le système de contrôle PAM permet d'ajuster l'onde électrique du courant sur la tension d'alimentation fournie. Ainsi, 98% de l'électricité est effectivement utilisée. Résultat : jusqu'à 40% d'économie par rapport à une unité « tout ou rien ».

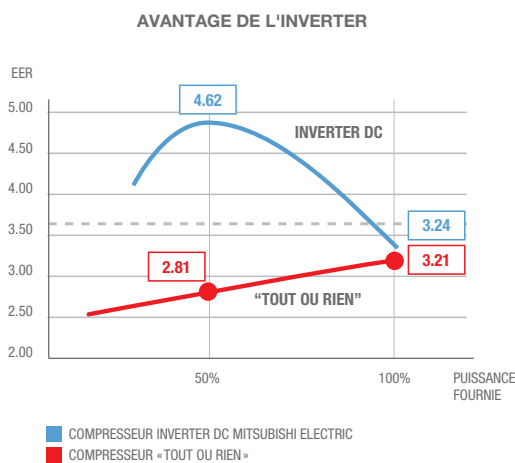

CHAUFFAGE CONTINU PAR GRAND FROID SUR DE LONGUES PÉRIODES

MXZ VFHZ

HYPER HEATING

Avec la technologie Hyper Heating et son chauffage intégré pour limiter la formation de glace, le confort est garanti jusqu'à -25°C, avec le minimum de coupures pour dégivrer.

MXZ STANDARD

SANS CHAUFFAGE INTÉGRÉ



MXZ VFHZ HYPER HEATING

AVEC CHAUFFAGE INTÉGRÉ



*Les modèles standards offrent un chauffage continu de 30 à 90 min

BLOCAGE EN CHAUD POUR LE NEUF

MXZ, PUMY

Tous les groupes multi-split MXZ de Mitsubishi Electric sont blocables en chaud directement sur la carte électronique du groupe extérieur* pour répondre à tous les projets en neuf comme en rénovation.

*Via PAC-SE55 RA-E pour les groupes PUMY

JUSQU'À 30 UNITÉS INTÉRIEURES SUR UN SEUL GROUPE EXTÉRIEUR

PUMY

Il est possible d'associer la technologie DRV et la compacité des unités résidentielles avec la gamme PUMY. Ce qui permet de couvrir les besoins de villas, locaux commerciaux ou bureaux.

MODE SILENCE

MXZ

Les groupes extérieurs multi-split Inverter sont équipés d'un mode silence qui permet de réduire de 3 dB(A) le niveau sonore, soit un bruit perçu réduit de moitié. À noter, en utilisant ce mode, la puissance disponible sera réduite de 35%. (Réglage via Dip Switch sur la carte électronique du groupe extérieur).

MULTI-SPLIT

DIMENSIONNEMENT DES INSTALLATIONS

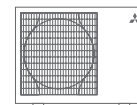

SPÉCIFICATIONS À RESPECTER

GAMME	CONNEXION	MODELE	LONGUEUR TOTALE MAXIMALE (m)		DÉNIVELÉ MAXIMAL (m)			NOMBRE DE COUDES MAX	
			ENTRE UE - UI	LONGUEUR TOTALE	H1	H2	H	Entre UE - UI	Nombre total
ESSENTIEL R32	2	MXZ-2HA40VF2	20	30	15	10	15	20	30
	3	MXZ-3HA50VF2	25	50	15	10	15	25	50
STANDARD R32	2	MXZ-2F33VF4	15	20	10	10	10	15	20
		MXZ-2F42VF4	20	30	15	10	15	20	30
		MXZ-2F53VF4	20	30	15	10	15	20	30
	3	MXZ-3F54VF4	25	50	15	10	15	25	50
		MXZ-3F68VF4	25	60	15	10	15	25	60
	4	MXZ-4F72VF4	25	60	15	10	15	25	60
		MXZ-4F80VF4	25	60	15	10	15	25	60
	5	MXZ-5F102VF2	25	80	15	10	15	25	80
6	MXZ-6F120VF2	25	80	15	10	15	25	80	
HYPER HEATING R32	2	MXZ-2F53VFHZ2	20	30	15	10	15	20	30
	4	MXZ-4F83VFHZ2	25	70	15	10	15	25	70
STANDARD R410A	2	MXZ-2D53VA2	20	30	15	10	15	20	30
	3	MXZ-3E68VA	25	60	15	10	15	25	60
	4	MXZ-4E83VA	25	70	15	10	15	25	70
	5	MXZ-5E102VA	25	80	15	10	15	25	80
	6	MXZ-6D122VA	25	80	15	10	15	25	80

Pour la gamme PUMY, se référer aux manuels d'installation.

SCHÉMA D'INSTALLATION TYPE

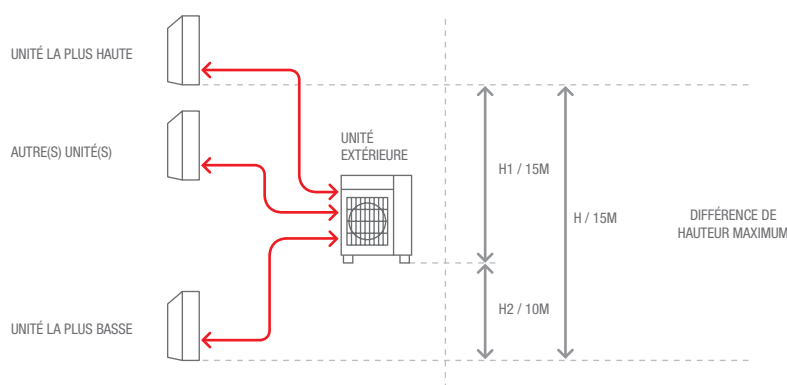

À SAVOIR

Les unités extérieures multi-split doivent obligatoirement être connectées à 2 unités intérieures minimum.

Condition impérative : la somme des intensités absorbées maxi des unités intérieures raccordées ne doit pas être supérieure à 3A (sauf PUMY).

MULTI-SPLIT

UNITÉS INTÉRIEURES COMPATIBLES

À SAVOIR

Découvrez l'ensemble des combinaisons disponibles dans le livret spécifique fourni avec ce catalogue.

La version numérique est aussi disponible en scannant ce QR CODE



		ESSENTIEL	STANDARD R32				HYPER HEATING	STANDARD R410A		PUMPY											
UNITÉS EXTÉRIEURES	UNITÉS INTÉRIEURES		MXZ-2HA40VF2	MXZ-3HA50VF2	MXZ-2F33VFA	MXZ-2F42VF4	MXZ-2F53VF4	MXZ-3F54VF4	MXZ-3F68 / 4F72 / 4F80VF4	MXZ-5F102 / 6F122VF2	MXZ-2F53VFFH2	MXZ-4F83VFFH2	MXZ-2D53VA2	MXZ-4E53 / 3E102 / 6D122VA	MXZ-3E68VA	PUMPY-SM	PUMPY-SP	PUMPY-P 112/125/140/200	PUMPY-P 250/300		
	MSZ-RW**VG	25				○	○	○	○	○	○	○	○								
		35					○	○	○	○	○	○	○	○							
		50								○	○	○	○	○							
	MSZ-LN**VG	18					○	○	○	○	○	○	○	○	○	○	○			○	○
		25					○	○	○	○	○	○	○	○	○	○	○			○	○
		35								○	○	○	○	○	○	○	○			○	○
	MSZ-FT**VGK	25												○	○						
		35												○	○						
		50																			
	MSZ-EF**VGK	18					○	○	○	○	○	○	○	○	○	○	○			○	○
		25					○	○	○	○	○	○	○	○	○	○	○			○	○
		35								○	○	○	○	○	○	○	○			○	○
42									○	○	○	○	○	○	○	○			○	○	
50									○	○	○	○	○	○	○	○			○	○	
MSZ-AP**VGK	15					○	○	○	○	○	○	○	○	○	○			○	○		
	20					○	○	○	○	○	○	○	○	○	○			○	○		
MSZ-AY**VGK	25					○	○	○	○	○	○	○	○	○	○			○	○		
	35								○	○	○	○	○	○	○			○	○		
	42								○	○	○	○	○	○	○			○	○		
MSZ-AP**VG	50								○	○	○	○	○	○	○			○	○		
	60												○	○							
	71													○	○						
MSZ-GF**VE2	60													○	○			○	○		
	71														○	○		○	○		
MSZ-HR**VF	25	○	○																		
	35	○	○																		
	42		○																		
	50		○																		
	MFZ-KT**VG	25				○	○	○	○	○	○	○	○					○	○		
		35					○	○	○	○	○	○	○					○	○		
		50								○	○	○	○					○	○		
		60																	○	○	
	SFZ-M**VA	25				○	○	○	○	○	○	○	○								
		35					○	○	○	○	○	○	○								
		50								○	○	○	○								
		60																			
		71																			
	SEZ-M**DA2	25				○	○	○	○	○	○	○	○	○	○	○			○	○	
		35					○	○	○	○	○	○	○	○	○	○			○	○	
		50								○	○	○	○	○	○	○			○	○	
	PEAD-M**JA2 NOUVELLES COMPATIBILITÉS	60								○	○	○	○	○	○	○			○	○	
		35																	○	○	
		50																	○	○	
		60																	○	○	
	MLZ-KY**VF	20				○	○	○	○	○	○	○	○					○	○		
		25					○	○	○	○	○	○	○	○					○	○	
	MLZ-KP**VF	35								○	○	○	○	○	○	○			○	○	
		50																	○	○	
	SLZ-M**FA2	15					○	○	○	○	○	○	○	○					○	○	
		25					○	○	○	○	○	○	○	○	○	○			○	○	
		35								○	○	○	○	○	○	○			○	○	
		50																	○	○	
	PLA-M**EA2	60																	○	○	
		71																	○	○	
100																		○	○		
	PCA-M**KA2	50							○	○					○	○		○	○		
		60													○	○		○	○		
		71														○	○		○	○	
		100																	○	○	

○ COMPATIBLE R32

○ COMPATIBLE R410A

ATTENTION : Pour chaque projet, il est impératif de vérifier la validité de la combinaison à l'aide du livret des combinaison multi-split, ainsi que la compatibilité de chaque unité intérieure avec le groupe extérieur sélectionné

MULTI-SPLIT

LES POINTS À VÉRIFIER LORS DE LA SÉLECTION D'UNE SOLUTION MULTI-SPLIT



1 Sélectionner le **type de fluide** souhaité (R32 ou R410A)

R32

R410A

2 Sélectionner la **technologie** de groupe extérieur souhaitée en fonction du projet et de la température de base hiver de la région (Inverter ou Hyper Heating)

INVERTER

HYPER HEATING

3 Sélectionner les **groupes extérieurs** pouvant répondre au projet en fonction :

- du nombre d'unités intérieures nécessaires (2/3/4/5/6 ou plus)
- de la puissance déterminée lors du bilan thermique

! Des longueurs frigorifiques acceptables pour chaque modèle sont aussi à vérifier

- 4**
- Groupe extérieur **OK**
 - Puissance pour chaque pièce validée à l'aide des tableaux de combinaisons (taille) **OK** (voir p.94)
 - Type d'unité intérieure pour chaque pièce **OK** (Compatibilité p.78)
 - Taux de brassage pour chaque pièce **OK** (ideal entre 5 à 7 volume/h)

Select **ME**

Vous souhaitez vérifier rapidement votre sélection Multi-Split, nous vous invitons à utiliser la fonction Sélection rapide de notre **logiciel SelectME**.

Le logiciel vous permettra de valider votre sélection Multi-Split et de générer un rapport complet automatiquement lors de la dernière étape.

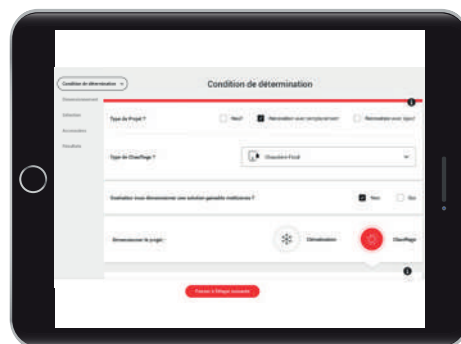

À SAVOIR

Pour la gamme PUMY, le logiciel de sélection compatible est notre logiciel New Design Tool.



**RETROUVEZ LE LOGICIEL
SELECT ME**
EN SCANNANT CE QR CODE

MULTI-SPLIT

LES TABLEAUX DE COMBINAISONS



**RETROUVEZ LE LIVRET
DES COMBINAISONS**
EN SCANNANT CE QR CODE

RETROUVER DANS LE LIVRET DISPONIBLE AVEC CE CATALOGUE LES TABLEAUX DE COMBINAISONS DE NOTRE GAMME MULTI-SPLIT.

Ce dernier comprend les gammes suivantes :

Multi-Split **Essentiel R32**

Multi-Split **Standard R32**
du 2 au 4 postes

Multi-Split **Hyper Heating R32**

Pour les gammes suivantes les combinaisons sont disponibles uniquement en version numérique :

Multi-Split **Standard R32**
du 5 au 6 postes

Multi-Split **Standard R410A**
du 2 au 6 postes



À SAVOIR

Nos tableaux de combinaisons vous permettront de vérifier la possibilité d'installer les puissances d'unités intérieures sélectionnée en fonction de chaque groupe extérieur.

Taille des unités intérieures Puissance restituée pour chaque pièce (chambre, salon, etc.) Puissance restituée totale (pour toutes les pièces) Puissance absorbée totale Coefficient de performance

MXZ-2D53VA2

Unités intérieures	Puissance (kW)				Puissance totale (kW)			Puissance absorbée (kW)			EER	Puissance (kW)				Puissance totale (kW)			Puissance absorbée (kW)			COP
	Combinaisons	Pièce A	Pièce B	Pièce C	Pièce D	Mini	Nom	Maxi	Mini	Nom		Maxi	Pièce A	Pièce B	Pièce C	Pièce D	Mini	Nom	Maxi	Mini	Nom	
15	1.5	-	-	-	0.9	1.5	2.8	0.28	0.31	0.82	4.79	1.7	-	-	-	0.9	1.7	3.1	0.20	0.47	1.14	3.59
18	1.8	-	-	-	0.9	1.8	3.0	0.12	0.33	0.62	5.52	3.3	-	-	-	0.9	3.3	4.0	0.11	0.67	0.91	4.90
20	2.0	-	-	-	0.9	2.0	2.9	0.28	0.47	0.87	4.25	2.2	-	-	-	0.9	2.2	3.3	0.20	0.70	1.17	3.14
26	2.6	-	-	-	0.9	2.5	3.3	0.12	0.49	0.89	5.14	3.6	-	-	-	0.9	3.6	4.5	0.11	0.73	1.05	4.91
35	3.5	-	-	-	0.9	3.5	4.0	0.12	0.73	0.90	4.82	4.0	-	-	-	0.9	4.0	4.8	0.11	0.87	1.15	4.60
42	4.2	-	-	-	1.0	4.2	4.9	0.16	1.10	1.50	3.83	4.8	-	-	-	0.9	4.8	5.3	0.10	1.58	2.00	3.04
50	4.5	-	-	-	1.0	4.5	5.0	0.16	1.22	1.55	3.68	5.0	-	-	-	0.9	5.0	5.5	0.10	1.78	2.08	2.82
15+15	1.5	1.5	-	-	1.1	3.0	4.8	0.33	0.71	1.33	4.25	1.7	1.7	-	-	1.0	3.4	5.0	0.36	0.71	1.18	4.82
15+18	1.5	1.8	-	-	1.1	3.3	5.0	0.29	0.78	1.30	4.24	1.5	2.8	-	-	1.0	4.3	5.3	0.35	0.93	1.25	4.64
15+20	1.5	2.0	-	-	1.1	3.5	4.8	0.33	0.91	1.32	3.83	1.7	2.2	-	-	1.0	3.9	5.2	0.36	0.87	1.31	4.46
15+25	1.5	2.5	-	-	1.1	4.0	4.8	0.37	1.33	1.65	3.00	1.4	3.1	-	-	1.0	4.5	5.4	0.44	1.23	1.75	3.65
15+35	1.5	3.5	-	-	1.1	5.0	5.6	0.29	1.45	1.88	3.44	1.7	4.0	-	-	1.0	5.7	7.0	0.28	1.76	2.13	3.25
15+42	1.4	3.9	-	-	1.1	5.3	5.6	0.29	1.73	1.88	3.06	1.7	4.7	-	-	1.0	6.4	7.0	0.28	1.84	2.12	3.47
15+50	1.2	4.1	-	-	1.1	5.3	5.8	0.29	1.85	2.04	2.86	1.5	4.8	-	-	1.0	6.4	7.0	0.28	1.95	2.25	3.28
18+18	1.8	1.8	-	-	1.1	3.6	5.3	0.25	0.91	1.51	3.95	3.1	3.1	-	-	1.0	5.1	5.7	0.20	1.38	1.74	4.43
18+20	1.8	2.0	-	-	1.1	3.8	5.0	0.29	0.99	1.30	3.85	3.1	2.1	-	-	1.0	5.2	6.1	0.36	1.21	1.48	4.28
18+25	1.8	2.5	-	-	1.1	4.3	5.4	0.25	1.07	1.53	4.01	3.0	3.2	-	-	1.0	6.2	6.8	0.20	1.47	1.77	4.23
18+35	1.8	3.5	-	-	1.1	5.3	5.6	0.25	1.51	1.55	3.51	2.9	3.5	-	-	1.0	6.4	7.0	0.20	1.64	1.82	3.90
18+42	1.6	3.7	-	-	1.1	5.3	5.8	0.25	1.31	1.58	3.51	2.6	3.8	-	-	1.0	6.4	7.0	0.20	1.64	1.82	3.90
18+50	1.4	3.9	-	-	1.1	5.3	6.0	0.25	1.51	1.62	3.51	1.6	4.8	-	-	1.0	6.4	7.0	0.20	1.64	1.82	3.90

Caractéristiques en Froid

Caractéristiques en Chaud

MULTI-SPLIT ESSENTIEL

INVERTER

R32

MXZ-HA



**RETROUVEZ TOUTES LES
DONNÉES DE CE PRODUIT**
EN SCANNANT CE QR CODE



L'ESSENTIEL POUR LA MAISON

- ◆ Alimentation depuis le groupe extérieur
- ◆ Efficacité toute saison
- ◆ 9 combinaisons pour répondre à tous les besoins
- ◆ Solution accessible
- ◆ Faible niveau sonore de l'unité intérieure à partir de 21 dB(A)



CLASSE ÉNERGÉTIQUE⁽¹⁾



SCOP JUSQU'À 4,30



MODE CHAUD -15/+24°C



MODE FROID -10/+46°C



GAMME CHAUFFAGE SEUL - RT2012



UNITÉS INTÉRIEURES COMPATIBLES

Les groupes multi-split Essentiel MXZ-HA sont uniquement compatibles avec les unités intérieures murales MSZ-HR VF.



Mural Essentiel		MSZ-HR25VF	MSZ-HR35VF	MSZ-HR42VF	MSZ-HR50VF
Débit d'air en froid	-/PV/MV/GV/SGV m ³ /h	-/216/324/432/582	-/216/336/468/702	-/360/522/648/786	-/384/522/672/786
Pression acoustique en froid à 1 m	-/PV/MV/GV/SGV* dB(A)	-/21/30/37/43	-/21/30/37/44	-/24/32/39/45	-/28/36/40/45
Hauteur x Largeur x Profondeur	mm	280 x 838 x 228	280 x 838 x 228	280 x 838 x 228	280 x 838 x 228
Intensité absorbée maxi *	A	0.2			
Diamètre liquide / gaz	Pouce	1/4 - 3/8			

* : condition impérative : la somme des intensités absorbées maxi des unités intérieures raccordées ne doit pas être supérieure à 3A.

(1) Classe énergétique saisonnière Froid / Chaud

MULTI-SPLIT ESSENTIEL

INVERTER **R32**

MXZ-HA

TECHNOLOGIE **INVERTER**

- Chauffage garanti jusqu'à -15°C extérieur
- Consommation électrique maîtrisée
- Régulation précise
- Technologie R32
- Préchargés à 100 %



MXZ-2HA40VF2
2 connexions



MXZ-3HA50VF2
3 connexions

R32		INVERTER	MXZ-2HA40VF2	MXZ-3HA50VF2
❄️	Nombre d'unités intérieures connectables mini / maxi		2 / 2	2 / 3
	Puissance frigorifique min / nominale / max	kW	1.10 / 4.00 / 4.30	2.90 / 5.00 / 6.50
	Puissance absorbée totale nominale	kW	1.050	1.126
	EER* / Classe énergétique	-	3.81 / A	4.44 / A
	SEER** / Classe énergétique saisonnière	-	8.12 A++	7.26 A++
	Consommation électrique annuelle en froid	kWh/a	172	241
	Plage de fonctionnement (T°ext. sèche/sèche)	°C	-10 / +46	
☀️	Puissance calorifique min / nominale / max à +7°C	kW	1.00 / 4.30 / 4.70	2.60 / 6.00 / 7.50
	Puissance calorifique min / nominale / max à -7°C	kW	1.00 / 2.90 / 3.00	2.50 / 4.00 / 4.20
	Puissance absorbée totale nominale	kW	0.910	1.300
	COP* / Classe énergétique	-	4.73 / A	4.62 / A
	SCOP** / Classe énergétique saisonnière	-	4.30 A*	4.02 A*
Plage de fonctionnement (T°ext. humide/sèche)	°C	-15 / +24		
Débit d'air en froid	GV m³/h	1704	1860	
Pression acoustique*** en froid 1 m	GV dB(A)	44	46	
Puissance acoustique en froid	SGV dB(A)	59	61	
Hauteur x Largeur x Profondeur	mm	550 x 800 x 285	710 x 840 x 330	
Poids net	kg	37	57	
Données frigorifiques				
Diamètre liquide	pouce	2 x 1/4 flare	3 x 1/4 flare	
Diamètre gaz****	pouce	2 x 3/8 flare	3 x 3/8 flare	
Longueur maxi	m	30	50	
Longueur maxi UI - UE / Dénivelé maxi***	m	20 / 15	25 / 15	
Fluide / PRP (Pouvoir de Réchauffement Planétaire)	- / -	R32 / 675		
Lg préchargée / Précharge / Tonne équivalent CO ₂	m / kg / t	30.0 / 0.90 / 0.61	40.0 / 1.40 / 0.95	
Données électriques				
Alimentation électrique par unité extérieure	V~50Hz	230V (1P+N+T)		
Câble unité extérieure	mm²	3G 2.5	3G 4	
Protection électrique	A	16	25	

* COP et EER calculés avec UE seules ** : SCOP et SEER mesurés avec des UE et UI selon EN14825 *** : mesurée en chambre anéchoïque ; **** : si l'unité extérieure est installée plus haut que l'unité intérieure, le dénivelé est limité à 10 m

MULTI-SPLIT STANDARD

INVERTER **R32**

MXZ R32



RETROUVEZ TOUTES LES DONNÉES DE CE PRODUIT EN SCANNANT CE QR CODE



**MXZ-2F33VF4
MXZ-2F42VF4
MXZ-2F53VF4
2 connexions**



**MXZ-3F54VF4
MXZ-3F68VF4
3 connexions**

LA NOUVELLE GÉNÉRATION DE MULTI-SPLIT

- Très hautes performances énergétiques
- Faible PRP
- Compatible avec la majorité des unités Mr. Slim et Série M
- NOUVEAU** : Compatible avec les unités intérieures gainable PEAD-M élargie



CLASSE ÉNERGÉTIQUE⁽¹⁾



SCOP JUSQU'À 4,61



MODE CHAUD -15/+24°C



MODE FROID -10/+46°C



GAMME CHAUFFAGE SEUL - RT2012



PRÉCHARGÉ À 100%



Remplace R22 / R410A

R32		INVERTER	MXZ-2F33VF4	MXZ-2F42VF4	MXZ-2F53VF4	MXZ-3F54VF4	MXZ-3F68VF4
❄️	Nombre d'unités intérieures connectables mini / maxi		2 / 2	2 / 2	2 / 2	2 / 3	2 / 3
	Puissance frigorifique min / nominale / max	kW	1.10 / 3.30 / 3.80	1.10 / 4.20 / 4.30	1.10 / 5.30 / 5.60	2.90 / 5.40 / 6.80	2.90 / 6.80 / 8.40
	Puissance absorbée totale nominale	kW	0.850	0.980	1.400	1.320	1.840
	EER* / Classe énergétique	-	3.88 / A	4.69 / A	3.79 / A	4.09 / A	3.70 / A
	SEER** / Classe énergétique saisonnière	-	6.13 A+++	8.69 A+++	8.63 A+++	8.52 A+++	7.96 A+++
	Consommation électrique annuelle en froid	kWh/a	188	169	215	222	299
Plage de fonctionnement (T°ext. sèche/sèche) °C			-10 / +46				
☀️	Puissance calorifique min / nominale / max à +7°C	kW	1.00 / 4.00 / 4.10	1.00 / 4.50 / 4.80	1.00 / 6.40 / 7.00	2.60 / 7.00 / 9.00	2.60 / 8.60 / 10.60
	Puissance calorifique min / nominale / max à -7°C	kW	1.00 / 2.70 / 2.90	1.00 / 3.00 / 3.40	1.00 / 4.30 / 4.90	2.50 / 4.70 / 6.30	2.50 / 5.80 / 7.40
	Puissance absorbée totale nominale	kW	0.910	0.880	1.560	1.400	1.910
	COP* / Classe énergétique	-	4.40 / A	5.11 / A	4.10 / A	5.00 / A	4.50 / A
	SCOP** / Classe énergétique saisonnière	-	4.16 A*	4.60 A**	4.60 A**	4.60 A**	4.12 A*
	Plage de fonctionnement (T°ext. humide/sèche) °C		-15 / +24				
Débit d'air en froid	GV m³/h	1848	1704	1962	1860	2124	
Pression acoustique*** en froid 1 m	GV dB(A)	49	44		46	48	
Puissance acoustique en froid	SGV dB(A)	60	59	61	60	63	
Hauteur x Largeur x Profondeur	mm	550 x 800 x 285			710 x 840 x 330		
Poids net	kg	33	37		58		
Données frigorifiques							
Diamètre liquide	pouce	2 x 1/4 flare			3 x 1/4 flare		
Diamètre gaz****	pouce	2 x 3/8 flare			3 x 3/8 flare		
Longueur maxi	m	20	30		50	60	
Longueur maxi UI - UE / Dénivelé maxi***	m	15 / 10	20 / 15		25 / 15		
Fluide / PRP (Pouvoir de Réchauffement Planétaire)	- / -	R32 / 675					
Lg préchargée / Précharge / Tonne équivalent CO ₂	m / kg / t	20.0 / 0.80 / 0.54	30.0 / 1.00 / 0.68		50.0 / 2.40 / 1.62	60.0 / 2.40 / 1.62	
Données électriques							
Alimentation électrique par unité extérieure	V~50Hz	230V (1P+N+T)					
Câble unité extérieure	mm²	3G 2.5			3G 4		
Protection électrique	A	10	16		25		

* COP et EER calculés avec UE seules ** : SCOP et SEER mesurés avec des UE et UI selon EN14825 *** : mesurée en chambre anéchoïque ; **** : si l'unité extérieure est installée plus haut que l'unité intérieure, le dénivelé est limité à 10 m

(1) Meilleure classe énergétique saisonnière

MULTI-SPLIT STANDARD

INVERTER **R32**

MXZ R32

TECHNOLOGIE **INVERTER**

- Chauffage garanti jusqu'à -15°C extérieur
- Consommation électrique maîtrisée
- Régulation précise
- Technologie R32
- Préchargés à 100 %



MXZ-4F72VF4
MXZ-4F80VF4
4 connexions



MXZ-5F102VF2
5 connexions



MXZ-6F120VF2
6 connexions

R32		INVERTER	MXZ-4F72VF4	MXZ-4F80VF4	MXZ-5F102VF2	MXZ-6F120VF2
❄️	Nombre d'unités intérieures connectables mini / maxi		2 / 4	2 / 4	2 / 5	2 / 6
	Puissance frigorifique min / nominale / max	kW	3.70 / 7.20 / 8.80	3.70 / 8.00 / 9.00	3.90 / 10.20 / 11.00	3.50 / 12.00 / 14.00
	Puissance absorbée totale nominale	kW	1.850	2.250	2.280	3.600
	EER* / Classe énergétique	-	3.89 / A	3.56 / A	3.64 / A	3.33 / A
	SEER** / Classe énergétique saisonnière	-	8.13 A** ➔	7.55 A** ➔	8.20 A** ➔	6.80 A** ➔
	Consommation électrique annuelle en froid	kWh/a	311	368	342	612
	Plage de fonctionnement (T°ext. sèche/sèche)	°C	-10 / +46			
☀️	Puissance calorifique min / nominale / max à +7°C	kW	3.40 / 8.60 / 10.70	3.40 / 9.00 / 11.00	4.10 / 10.50 / 14.00	3.50 / 14.00 / 16.50
	Puissance calorifique min / nominale / max à -7°C	kW	3.30 / 5.80 / 7.50	3.30 / 6.00 / 7.70	4.00 / 7.00 / 9.80	3.40 / 9.40 / 11.50
	Puissance absorbée totale nominale	kW	1.870	2.000	2.280	3.310
	COP* / Classe énergétique	-	4.60 / A	4.50 / A	4.61 / A	4.23 / A
	SCOP** / Classe énergétique saisonnière	-	4.07 A* ➔	4.07 A* ➔	4.60 A** ➔	4.00 A* ➔
Plage de fonctionnement (T°ext. humide/sèche)	°C	-15 / +24				
Débit d'air en froid	GV m³/h	2124	2418	3720	3780	
Pression acoustique*** en froid 1 m	GV dB(A)	48	50	52	55	
Puissance acoustique en froid	SGV dB(A)	63		65	69	
Hauteur x Largeur x Profondeur	mm	710 x 840 x 330		796 x 950 x 330	1048 x 950 x 330	
Poids net	kg	59		62	87	
Données frigorifiques						
Diamètre liquide	pouce	4 x 1/4 flare		5 x 1/4 flare	6 x 1/4 flare	
Diamètre gaz****	pouce	3 x 3/8 + 1/2 flare		4 x 3/8 + 1/2 flare	5 x 3/8 + 1/2 flare	
Longueur maxi	m	60		80		
Longueur maxi UI - UE / Dénivelé maxi***	m	25 / 15				
Fluide / PRP (Pouvoir de Réchauffement Planétaire)	- / -	R32 / 675				
Lg préchargée / Précharge / Tonne équivalent CO ₂	m / kg / t	60.0 / 2.40 / 1.62		80.0 / 2.40 / 1.62		
Données électriques						
Alimentation électrique par unité extérieure	V~50Hz	230V (1P+N+T)				
Câble unité extérieure	mm²	3G 4			3G 6	
Protection électrique	A	25			32	

* COP et EER calculés avec UE seules ** : SCOP et SEER mesurés avec des UE et UI selon EN14825 *** : mesurée en chambre anéchoïque ; **** : si l'unité extérieure est installée plus haut que l'unité intérieure, le dénivelé est limité à 10 m

MULTI-SPLIT

HYPER HEATING

R32

MXZ-VFHZ



**RETROUVEZ TOUTES LES
DONNÉES DE CE PRODUIT**
EN SCANNANT CE QR CODE



LE MEILLEUR DU MULTI-SPLIT

- Alimentation depuis le groupe extérieur
- Blocage en chaud directement depuis le groupe extérieur
- Plus besoin de surdimensionner l'installation



CLASSE ÉNERGÉTIQUE⁽¹⁾



SCOP JUSQU'À 4.3



MODE CHAUD -25/+24°C



MODE FROID -10/+46°C



GAMME CHAUFFAGE SEUL - RT2012



PRÉCHARGÉ À 100%



Remplace R22 / R410A



AVANTAGES HYPER HEATING

- Plus besoin de surdimensionner
- Économies sur l'installation de vos clients
- Chauffage continu sur de longues périodes
- Solutions compatibles avec la quasi totalité des unités intérieures Mitsubishi Electric
- Excellentes performances en rafraîchissement

-15°C ◀ **HYPER HEATING** ▶ **7°C**

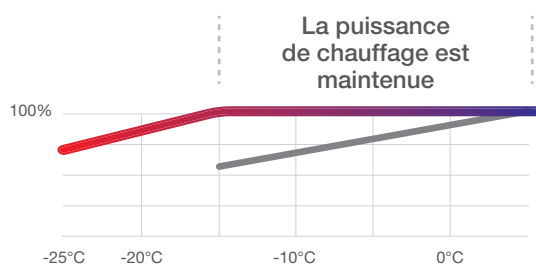

Évolution de la puissance de chauffage

- Pompe à chaleur hyper heating de Mitsubishi Electric
- Pompe à chaleur standard

(1) Classe énergétique saisonnière Froid / Chaud

MULTI-SPLIT

HYPER HEATING

R32

MXZ-VFHZ

TECHNOLOGIE HYPER HEATING

- Technologie spécial chauffage
- Puissance calorifique constante de +7°C à -15°C extérieur
- Chauffage garanti jusqu'à -25°C
- COP jusqu'à 5.29
- Technologie R32
- Cycle de dégivrage plus court pour plus de confort
- Préchargés à 100 %



MXZ-2F53VFHZ2
2 connexions



MXZ-4F83VFHZ2
4 connexions

R32		HYPER HEATING	MXZ-2F53VFHZ2	MXZ-4F83VFHZ2
❄️	Nombre d'unités intérieures connectables mini / maxi		2 / 2	2 / 4
	Puissance frigorifique min / nominale / max	kW	1.10 / 5.30 / 6.00	3.50 / 0.30 / 9.20
	Puissance absorbée totale nominale	kW	1.290	1.900
	EER* / Classe énergétique	-	4.11 / A	4.37 / A
	SEER** / Classe énergétique saisonnière	-	6.80 A++	7.30 A++
	Consommation électrique annuelle en froid	kWh/a	274	398
	Plage de fonctionnement (T°ext. sèche/sèche)	°C	-10 / +46	
☀️	Puissance calorifique min / nominale / max à +7°C	kW	1.00 / 6.40 / 7.00	3.50 / 9.00 / 11.60
	Puissance calorifique min / nominale / max à -7°C	kW	0.70 / 6.40 / 6.80	2.10 / 9.00 / 10.10
	Puissance calorifique min / nominale / max à -10°C	kW	0.60 / 6.40 / 6.70	2.00 / 9.00 / 10.00
	Puissance calorifique min / nominale / max à -15°C	kW	0.50 / 6.40 / 6.40	1.60 / 9.00 / 9.00
	Puissance calorifique min / nominale / max à -20°C	kW	0.30 / 5.20 / 5.10	1.20 / 7.80 / 7.70
	Puissance calorifique min / nominale / max à -25°C	kW	0.20 / 3.40 / 3.40	0.70 / 4.80 / 4.80
	Puissance absorbée totale nominale	kW	1.360	1.700
	COP* / Classe énergétique	-	4.71 / A	5.29 / A
	SCOP** / Classe énergétique saisonnière	-	4.10 A*	4.30 A*
	Plage de fonctionnement (T°ext. humide/sèche)	°C	-25 / +24	
Débit d'air en froid	GV m³/h	2580	3780	
Pression acoustique*** en froid 1 m	GV dB(A)	45	55	
Puissance acoustique en froid	SGV dB(A)	55	66	
Hauteur x Largeur x Profondeur	mm	796 x 950 x 330	1048 x 950 x 330	
Poids net	kg	61	86	
Données frigorifiques				
Diamètre liquide	pouce	2 x 1/4 flare	4 x 1/4 flare	
Diamètre gaz****	pouce	2 x 3/8 flare	3 x 3/8 + 1/2 flare	
Longueur maxi	m	30	70	
Longueur maxi UI - UE / Dénivelé maxi***	m	20 / 15	25 / 15	
Fluide / PRP (Pouvoir de Réchauffement Planétaire)	- / -	R32 / 675		
Lg préchargée / Précharge / Tonne équivalent CO ₂	m / kg / t	30.0 / 2.40 / 1.62	70.0 / 2.40 / 1.62	
Données électriques				
Alimentation électrique par unité extérieure	V~50Hz	230V (1P+N+T)		
Câble unité extérieure	mm²	3G 2.5	3G 6	
Protection électrique	A	16	32	

* COP et EER calculés avec UE seules ** : SCOP et SEER mesurés avec des UE et UI selon EN14825 *** : mesurée en chambre anéchoïque ; **** : si l'unité extérieure est installée plus haut que l'unité intérieure, le dénivelé est limité à 10 m

MULTI-SPLIT STANDARD

INVERTER **R410A**

MXZ



**RETROUVEZ TOUTES LES
DONNÉES DE CE PRODUIT**
EN SCANNANT CE QR CODE

TECHNOLOGIE **INVERTER**

- Chauffage garanti jusqu'à -15°C extérieur
- Consommation électrique maîtrisée
- Régulation précise
- Technologie R410A adaptée aux bâtiments ErP de catégories 1 à 4



MXZ-2D53VA
2 connexions



MXZ-3E68VA
3 connexions



MXZ-4E83VA
4 connexions



CLASSE ÉNERGÉTIQUE⁽¹⁾



SCOP JUSQU'À 4,2



MODE CHAUD -15/+24°C



MODE FROID -10/+46°C



GAMME CHAUFFAGE SEUL - RT2012



Advanced Technology
Remplace
R22 / R410A
Changez de climatiseur, pas de réfrigérant

R410A		INVERTER	MXZ-2D53VA2	MXZ-3E68VA	MXZ-4E83VA
❄️	Nombre d'unités intérieures connectables mini / maxi		2 / 2	2 / 3	2 / 4
	Puissance frigorifique min / nominale / max	kW	1.10 / 5.30 / 5.60	2.90 / 6.80 / 8.40	3.70 / 8.30 / 9.20
	Puissance absorbée totale nominale	kW	1.540	2.190	2.440
	EER* / Classe énergétique	-	3.44 / A	3.11 / B	3.40 / A
	SEER** / Classe énergétique saisonnière	-	7.10 A+	5.60 A+	6.30 A+
	Consommation électrique annuelle en froid	kWh/a	262	425	460
Plage de fonctionnement (T° ext. sèche/sèche)		°C	-10 / +46		
☀️	Puissance calorifique min / nominale / max à +7°C	kW	1.00 / 6.40 / 7.00	2.60 / 8.60 / 10.60	3.40 / 9.30 / 11.60
	Puissance calorifique min / nominale / max à -7°C	kW	1.00 / 4.30 / 4.90	2.50 / 5.80 / 7.40	3.30 / 6.20 / 8.10
	Puissance absorbée totale nominale	kW	1.700	2.380	2.000
	COP* / Classe énergétique	-	3.76 / A	3.61 / A	4.65 / A
	SCOP** / Classe énergétique saisonnière	-	4.20 A	3.90 A	4.20 A
Plage de fonctionnement (T° ext. humide/sèche)		°C	-15 / +24		
Débit d'air en froid	GV m³/h	1974	2526	3342	
Pression acoustique*** en froid 1 m	GV dB(A)	50		49	
Puissance acoustique en froid	SGV dB(A)	64		61	
Hauteur x Largeur x Profondeur	mm	550 x 800 x 285	710 x 840 x 330	796 x 950 x 330	
Poids net	kg	37	57	76	
Données frigorifiques					
Diamètre liquide	pouce	2 x 1/4 flare	3 x 1/4 flare	4 x 1/4 flare	
Diamètre gaz****	pouce	2 x 3/8 flare	3 x 3/8 flare	3 x 3/8 + 1/2 flare	
Longueur maxi	m	30	60	70	
Longueur maxi UI - UE / Dénivelé maxi***	m	20 / 15	25 / 15		
Fluide / PRP (Pouvoir de Réchauffement Planétaire)	- / -	R410A / 2088			
Lg préchargée / Précharge / Tonne équivalent CO ₂	m / kg / t	20.0 / 1.30 / 2.71	40.0 / 2.70 / 5.64	25.0 / 2.99 / 6.24	
Données électriques					
Alimentation électrique par unité extérieure	V~50Hz	230V (1P+N+T)			
Câble unité extérieure	mm²	3G 2.5	3G 4		
Protection électrique	A	16	25		

* COP et EER calculés avec UE seules ** : SCOP et SEER mesurés avec des UE et UI selon EN14825 *** : mesurée en chambre anéchoïque ; **** : si l'unité extérieure est installée plus haut que l'unité intérieure, le dénivelé est limité à 10 m

(1) Classe énergétique saisonnière Froid / Chaud

MULTI-SPLIT STANDARD

INVERTER **R410A**

MXZ

TECHNOLOGIE **INVERTER**

- Chauffage garanti jusqu'à -15°C extérieur
- Consommation électrique maîtrisée
- Régulation précise
- Technologie R410A adaptée aux bâtiments ErP de catégories 1 à 4



MXZ-5E102VA
5 connexions



MXZ-6D122VA
6 connexions

R410A		INVERTER	MXZ-5E102VA	MXZ-6D122VA
❄️	Nombre d'unités intérieures connectables mini / maxi		2 / 5	2 / 6
	Puissance frigorifique min / nominale / max	kW	3.90 / 10.20 / 11.00	3.50 / 10.20 / 11.00
	Puissance absorbée totale nominale	kW	3.150	3.660
	EER* / Classe énergétique	-	3.24 / A	3.33 / A
	SEER** / Classe énergétique saisonnière	-	6.60 A**	300.70%
	Consommation électrique annuelle en froid	kWh/a	537	nc
	Plage de fonctionnement (T°ext. sèche/sèche)	°C	-10 / +46	
☀️	Puissance calorifique min / nominale / max à +7°C	kW	4.10 / 10.50 / 14.00	3.50 / 12.20 / 13.50
	Puissance calorifique min / nominale / max à -7°C	kW	4.00 / 7.00 / 9.80	3.40 / 9.40 / 11.50
	Puissance absorbée totale nominale	kW	2.340	3.310
	COP* / Classe énergétique	-	4.49 / A	4.23 / A
	SCOP** / Classe énergétique saisonnière	-	4.20 A*	143.40%
Plage de fonctionnement (T°ext. humide/sèche)	°C	-15 / +24		
Débit d'air en froid	GV m³/h	3342	3780	
Pression acoustique*** en froid 1 m	GV dB(A)	52	55	
Puissance acoustique en froid	SGV dB(A)	65	69	
Hauteur x Largeur x Profondeur	mm	796 x 950 x 330	1048 x 950 x 330	
Poids net	kg	77	88	
Données frigorifiques				
Diamètre liquide	pouce	5 x 1/4 flare	6 x 1/4 flare	
Diamètre gaz****	pouce	4 x 3/8 + 1/2 flare	5 x 3/8 + 1/2 flare	
Longueur maxi	m	80		
Longueur maxi UI - UE / Dénivelé maxi**	m	25 / 15		
Fluide / PRP (Pouvoir de Réchauffement Planétaire)	- / -	R410A / 2088		
Lg préchargée / Précharge / Tonne équivalent CO ₂	m / kg / t	0.0 / 2.99 / 6.24	30.0 / 4.00 / 8.35	
Données électriques				
Alimentation électrique par unité extérieure	V~50Hz	230V (1P+N+T)		
Câble unité extérieure	mm²	3G 4	3G 6	
Protection électrique	A	25	32	

* COP et EER calculés avec UE seules ** : SCOP et SEER mesurés avec des UE et UI selon EN14825 *** : mesurée en chambre anéchoïque ; **** : si l'unité extérieure est installée plus haut que l'unité intérieure, le dénivelé est limité à 10 m
nc : non communiqué

MULTI-SPLIT

UNITÉS INTÉRIEURES COMPATIBLES (SELON TABLEAU P 77)

**RETROUVEZ TOUTES
LES DONNÉES DES
PRODUITS**
EN SCANNANT LES QR CODES



R32 R410A



MURAL COMPACT		MSZ-AP15VGK	MSZ-AP20VGK
Débit d'air en froid	Silence/PV/MV/GV/SGV m ³ /h	210 / 234 / 276 / 330 / 384	210 / 234 / 276 / 330 / 414
Pression acoustique froid 1 m	Silence/PV/MV/GV/SGV dB(A)	21 / 26 / 30 / 35 / 40	21 / 26 / 30 / 35 / 42
Hauteur x Largeur x Profondeur	mm	250 x 760 x 178	
Intensité absorbée maxi *	A	0.17	0.20
Diamètre liquide / gaz	pouce	1/4" flare / 3/8" flare	

* : condition impérative : la somme des intensités absorbées maxi des unités intérieures raccordées ne doit pas être supérieure à 3A. Télécommande infrarouge de série - Support de télécommande en option - Wi-Fi de série.

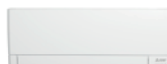

R32

NOUVEAU



MURAL COMPACT		MSZ-AY25VGK	MSZ-AY35VGK	MSZ-AY42VGK	MSZ-AY50VGK
Débit d'air en froid	Silence/PV/MV/GV/SGV m ³ /h	216 / 300 / 378 / 468 / 630	216 / 300 / 378 / 468 / 666	270 / 342 / 420 / 504 / 690	312 / 384 / 450 / 546 / 702
Pression acoustique froid 1 m	Silence/PV/MV/GV/SGV dB(A)	18 / 24 / 30 / 36 / 42		21 / 29 / 34 / 38 / 42	28 / 33 / 36 / 40 / 44
Hauteur x Largeur x Profondeur	mm	299 x 798 x 245			
Intensité absorbée maxi *	A	0.30	0.30	0.30	0.30
Diamètre liquide / gaz	pouce	1/4" flare / 3/8" flare			

* : condition impérative : la somme des intensités absorbées maxi des unités intérieures raccordées ne doit pas être supérieure à 3A. Télécommande infrarouge de série - Support de télécommande en option - Wi-Fi de série. Les MSZ-AY25/35/42/50VGK sont compatibles uniquement avec les gammes MXZ R32.



R32 R410A



MURAL DESIGN		MSZ-EF18VGK	MSZ-EF25VGK	MSZ-EF35VGK	MSZ-EF42VGK	MSZ-EF50VGK
Débit d'air en froid	Silence/PV/MV/GV/SGV m ³ /h	240 / 276 / 378 / 498 / 630			348 / 396 / 462 / 534 / 618	348 / 408 / 474 / 558 / 660
Pression acoustique froid 1 m	Silence/PV/MV/GV/SGV dB(A)	21 / 23 / 29 / 36 / 42		21 / 24 / 29 / 36 / 42	28 / 31 / 35 / 39 / 43	30 / 33 / 36 / 40 / 43
Hauteur x Largeur x Profondeur	mm	299 x 885 x 195				
Intensité absorbée maxi *	A	0.30	0.30	0.30	0.40	0.40
Diamètre liquide / gaz	pouce	1/4" flare / 3/8" flare				

* : condition impérative : la somme des intensités absorbées maxi des unités intérieures raccordées ne doit pas être supérieure à 3A. Télécommande infrarouge de série - Support de télécommande en option - Wi-Fi de série. Unité intérieure W = Blanc ; B = Noir ; S = Argent.



R32 R410A



MURAL DESIGN PREMIUM		MSZ-LN18VG2	MSZ-LN25VG2	MSZ-LN35VG2	MSZ-LN50VG2
Débit d'air en froid	Silence/PV/MV/GV/SGV m ³ /h	282 / 354 / 426 / 552 / 744		282 / 354 / 426 / 552 / 780	342 / 456 / 534 / 636 / 834
Pression acoustique froid 1 m	Silence/PV/MV/GV/SGV dB(A)	19 / 23 / 29 / 36 / 42		19 / 24 / 29 / 36 / 43	27 / 31 / 35 / 39 / 46
Hauteur x Largeur x Profondeur	mm	307 x 890 x 233			
Intensité absorbée maxi *	A	0.30	0.30	0.30	0.40
Diamètre liquide / gaz	pouce	1/4" flare / 3/8" flare			

* : condition impérative : la somme des intensités absorbées maxi des unités intérieures raccordées ne doit pas être supérieure à 3A. Télécommande infrarouge de série - Support de télécommande en option - Wi-Fi de série. Unité intérieure W = Blanc pur ; V = Blanc perle ; B = Noir Onix ; R = Rouge rubis. Le MSZ-LN18VG2 est compatible uniquement avec la gamme MXZ-R32.

⚠ condition impérative : la somme des intensités absorbées maxi des unités intérieures raccordées ne doit pas être supérieure à 3A.

MULTI-SPLIT

UNITÉS INTÉRIEURES COMPATIBLES (SELON TABLEAU P 77)

**RETROUVEZ TOUTES
LES DONNÉES DES
PRODUITS**
EN SCANNANT LES QR CODES



R32



R410A



MURAL GRANDES PIÈCES		MSZ-GF60VE2	MSZ-AP60VG	MSZ-GF71VE2	MSZ-AP71VG
Débit d'air en froid	Silence/PV/MV/GV/SGV m³/h	588 / 678 / 804 / 936 / 1098	564 / 660 / 792 / 960 / 1134	582 / 690 / 798 / 924 / 1068	576 / 690 / 792 / 918 / 1116
Pression acoustique froid 1 m	Silence/PV/MV/GV/SGV dB(A)	29 / 37 / 41 / 45 / 49	29 / 37 / 41 / 45 / 48	30 / 37 / 41 / 45 / 49	30 / 37 / 41 / 45 / 51
Hauteur x Largeur x Profondeur	mm	325 x 1100 x 238	325 x 1100 x 257	325 x 1100 x 238	325 x 1100 x 257
Intensité absorbée maxi *	A	0.50	0.50	0.50	0.40
Diamètre liquide / gaz	pouce	1/4" flare / 5/8" flare	1/4" flare / 1/2" flare	3/8" flare / 5/8" flare	1/4" flare / 1/2" flare

* : condition impérative : la somme des intensités absorbées maxi des unités intérieures raccordées ne doit pas être supérieure à 3A. Télécommande infrarouge de série - Support de télécommande en option. Les MSZ-AP60/71VG sont compatibles uniquement avec les gammes MXZ R32. Les MSZ-GF60/71VE2 sont compatibles uniquement avec les gammes MXZ R410A et PUMY R410A.



R32



CONSOLE DESIGN		MFZ-KT25VG	MFZ-KT35VG	MFZ-KT50VG
Débit d'air en froid	Silence/PV/MV/GV/SGV m³/h	234 / 288 / 390 / 468 / 534		336 / 402 / 516 / 624 / 738
Pression acoustique froid 1 m	Silence/PV/MV/GV/SGV dB(A)	19 / 24 / 31 / 37 / 41		28 / 32 / 37 / 42 / 48
Hauteur x Largeur x Profondeur	mm	600 x 750 x 215		
Intensité absorbée maxi *	A	0.20	0.20	0.45
Diamètre liquide / gaz	pouce	1/4" flare / 3/8" flare		1/4" flare / 1/2" flare

* : condition impérative : la somme des intensités absorbées maxi des unités intérieures raccordées ne doit pas être supérieure à 3A. Télécommande infrarouge de série - Support de télécommande en option. Les MFZ-KT25/35/50VG sont compatibles uniquement avec les gammes MXZ R32. La MFZ-KT60VG ainsi que les MFZ-KW25/35/50/60VG ne sont pas compatibles avec notre gamme Multi-Split.



R32



MURAL COMPACT+		MSZ-FT25VGK	MSZ-FT35VGK
Débit d'air en froid	Silence/PV/MV/GV/SGV m³/h	234 / 354 / 492 / 624 / 738	234 / 354 / 498 / 642 / 786
Pression acoustique froid 1 m	Silence/PV/MV/GV/SGV dB(A)	19 / 27 / 36 / 41 / 46	19 / 27 / 36 / 42 / 47
Hauteur x Largeur x Profondeur	mm	280 x 838 x 229	
Intensité absorbée maxi *	A	0.40	0.40
Diamètre liquide / gaz	pouce	1/4" flare / 3/8" flare	

* : condition impérative : la somme des intensités absorbées maxi des unités intérieures raccordées ne doit pas être supérieure à 3A. Télécommande infrarouge de série - Support de télécommande en option - Wi-Fi de série. Les MSZ-FT25/35/50VGK sont compatibles uniquement avec la gamme MXZ Hyper Heating R32.

Les MSZ-FT25VGK et MSZ-FT35VGK sont compatibles uniquement avec notre gamme Multi-Split Hyper Heating R32



R32



MURAL ULTIMATE		MSZ-RW25VG	MSZ-RW35VG	MSZ-RW50VG
Débit d'air en froid	Silence/PV/MV/GV/SGV m³/h	360 / 390 / 540 / 690 / 822	360 / 414 / 540 / 690 / 846	468 / 570 / 666 / 786 / 972
Pression acoustique froid 1 m	Silence/PV/MV/GV/SGV dB(A)	19 / 23 / 29 / 36 / 42	19 / 24 / 29 / 36 / 43	26 / 30 / 34 / 39 / 45
Hauteur x Largeur x Profondeur	mm	305 x 998 x 247		
Intensité absorbée maxi *	A	0.21	0.22	0.37
Diamètre liquide / gaz	pouce	1/4" flare / 3/8" flare		

* : condition impérative : la somme des intensités absorbées maxi des unités intérieures raccordées ne doit pas être supérieure à 3A. Télécommande infrarouge de série - Support de télécommande en option - Wi-Fi de série.

! condition impérative : la somme des intensités absorbées maxi des unités intérieures raccordées ne doit pas être supérieure à 3A.

MULTI-SPLIT

UNITÉS INTÉRIEURES COMPATIBLES (SELON TABLEAU P 77)

**RETROUVEZ TOUTES
LES DONNÉES DES
PRODUITS**
EN SCANNANT LES QR CODES



R32

NOUVEAU



		SFZ-M25VA	SFZ-M35VA	SFZ-M50VA	SFZ-M60VA	SFZ-M71VA
Débit d'air en froid	-/PV/MV/GV/- m ³ /h	- / 330 / 420 / 540 / -	- / 420 / 540 / 660 / -	- / 600 / 750 / 900 / -	- / 720 / 900 / 1080 / -	- / 720 / 960 / 1200 / -
Pression acoustique froid 1 m	dB(A)	- / 25 / 29 / 35 / -	- / 25 / 29 / 33 / -	- / 30 / 35 / 39 / -		- / 30 / 36 / 42 / -
Hauteur x Largeur x Profondeur	mm	615 x 700 x 200	615 x 900 x 200		615 x 1100 x 200	
Intensité absorbée maxi *	A	0.44	0.44	0.61	0.64	0.76
Diamètre liquide / gaz	pouce	1/4" flare / 3/8" flare		1/4" flare / 1/2" flare	1/4" flare / 5/8" flare	3/8" flare / 5/8" flare

* : condition impérative : la somme des intensités absorbées maxi des unités intérieures raccordées ne doit pas être supérieure à 3A. Télécommande à commander séparément.



R32

R410A



GAINABLE COMPACT		SEZ-M25DA2	SEZ-M35DA2	SEZ-M50DA2	SEZ-M60DA2
Débit d'air en froid	-/PV/MV/GV/- m ³ /h	- / 330 / 420 / 540 / -	- / 420 / 540 / 660 / -	- / 600 / 750 / 900 / -	- / 720 / 900 / 1080 / -
Pression acoustique froid 1,5 m	PV/MV/GV/- dB(A)	23 / 26 / 30 / -	23 / 27 / 31 / -	30 / 34 / 37 / -	30 / 34 / 38 / -
Hauteur x Largeur x Profondeur	mm	200 x 790 x 700	200 x 990 x 700		200 x 1190 x 700
Intensité absorbée maxi *	A	0.62	0.65	0.82	0.88
Diamètre liquide / gaz	pouce	1/4" flare / 3/8" flare		1/4" flare / 1/2" flare	1/4" flare / 5/8" flare

* : condition impérative : la somme des intensités absorbées maxi des unités intérieures raccordées ne doit pas être supérieure à 3A. Télécommande à commander séparément.

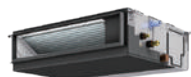

R32

R410A

NOUVELLES COMPATIBILITÉS



GAINABLE FLEXIBLE		PEAD-M35JA2	PEAD-M50JA2	PEAD-M60JA2	PEAD-M71JA2	PEAD-M100JA2
Débit d'air en froid	-/PV/MV/GV/- m ³ /h	- / 600 / 720 / 840 / -	- / 720 / 870 / 1020 / -	- / 870 / 1080 / 1260 / -	- / 870 / 1080 / 1380 / -	- / 1380 / 1680 / 1920 / -
Pression acoustique froid 1,5 m	PV/MV/GV/- dB(A)	24 / 29 / 32 / -	27 / 33 / 35 / -	26 / 32 / 35 / -	26 / 32 / 37 / -	31 / 36 / 39 / -
Hauteur x Largeur x Profondeur	mm	250 x 900 x 732		250 x 1100 x 732		250 x 1400 x 732
Intensité absorbée maxi *	A	1.16	1.35	1.85	1.90	2.25
Diamètre liquide / gaz	pouce	1/4" flare / 3/8" flare	1/4" flare / 1/2" flare	1/4 ou 3/8" flare / 5/8" flare	3/8" flare / 5/8" flare	

* : condition impérative : la somme des intensités absorbées maxi des unités intérieures raccordées ne doit pas être supérieure à 3A. Télécommande à commander séparément. Le PEAD-M35JA2 est compatible uniquement avec les gammes MXZ R32. Le PEAD-M100JA2 est compatible uniquement avec les gammes PUMY.



R32

R410A



CASSETTE 1 VOIE		MLZ-KY20VG	MLZ-KP25VF	MLZ-KP35VF	MLZ-KP50VF
Débit d'air en froid	-/PV/MV/GV/SGV m ³ /h	- / 360 / 432 / 480 / 528		- / 360 / 438 / 504 / 564	- / 360 / 498 / 588 / 684
Pression acoustique froid 1,5 m	PV/MV/GV/SGV dB(A)	27 / 31 / 34 / 38		27 / 32 / 36 / 40	29 / 36 / 41 / 47
Hauteur x Largeur x Profondeur	mm	194 x 842 x 301	185 x 1102 x 360		
Façade : Hauteur x Largeur x Profondeur	mm	35 x 915 x 370		24 x 1200 x 424	
Intensité absorbée maxi *	A	0.12	0.40	0.40	0.40
Diamètre liquide / gaz	pouce	1/4" flare / 3/8" flare			1/4" flare / 1/2" flare

* : condition impérative : la somme des intensités absorbées maxi des unités intérieures raccordées ne doit pas être supérieure à 3A. Télécommande à commander séparément. La façade MLP-448W est à commander séparément pour la MLZ-KY20VF. La façade MLP-444W est à commander séparément pour la MLZ-KP 25/35/50VF. La MLZ-KY20VF est compatible uniquement avec la gamme MXZ-R32.

⚠ condition impérative : la somme des intensités absorbées maxi des unités intérieures raccordées ne doit pas être supérieure à 3A.

MULTI-SPLIT

UNITÉS INTÉRIEURES COMPATIBLES (SELON TABLEAU P 77)

**RETROUVEZ TOUTES
LES DONNÉES DES
PRODUITS**
EN SCANNANT LES QR CODES



R32

R410A



CASSETTE 4 VOIES 600X600	SLZ-M15FA2	SLZ-M25FA2	SLZ-M35FA2	SLZ-M50FA2
Débit d'air en froid -/PV/MV/GV/- m³/h	- / 360 / 390 / 420 / -	- / 390 / 450 / 510 / -	- / 390 / 480 / 570 / -	- / 420 / 540 / 690 / -
Pression acoustique froid 1,5 m PV/MV/GV/- dB(A)	24 / 26 / 28 / -	25 / 28 / 31 / -	25 / 30 / 34 / -	27 / 34 / 39 / -
Hauteur x Largeur x Profondeur mm	245 x 570 x 570			
Façade : Hauteur x Largeur x Profondeur mm	10 x 625 x 625			
Intensité absorbée maxi * A	0.17	0.20	0.24	0.32
Diamètre liquide / gaz pouce	1/4" flare / 3/8" flare			1/4" flare / 1/2" flare

* : condition impérative : la somme des intensités absorbées maxi des unités intérieures raccordées ne doit pas être supérieure à 3A. Télécommande à commander séparément. Les façades SLP-2FAL ou SLP-2FALE sont à commander séparément. La SLZ-M15FA2 est compatible uniquement avec les gammes MXZ R32. La SLZ-M60FA2 n'est pas compatible avec notre gamme Multi-Split.

Façades compatibles : SLP-2FAL / SLP-2FALE



R32

R410A



CASSETTE 4 VOIES 900X900	PLA-M50EA2	PLA-M60EA2	PLA-M71EA2	PLA-M100EA2
Débit d'air en froid -/PV/MV/GV/SGV m³/h	- / 720 / 840 / 960 / 1080		- / 840 / 1020 / 1140 / 1260	- / 1140 / 1380 / 1560 / 1740
Pression acoustique froid 1,5 m PV/MV/GV/SGV dB(A)	27 / 29 / 31 / 32		28 / 30 / 32 / 34	31 / 34 / 37 / 40
Hauteur x Largeur x Profondeur mm	258 x 840 x 840			298 x 840 x 840
Façade : Hauteur x Largeur x Profondeur mm	40 x 950 x 950			
Intensité absorbée maxi * A	0.22	0.24	0.27	0.46
Diamètre liquide / gaz pouce	1/4" flare / 1/2" flare	1/4 ou 3/8" flare / 5/8" flare	3/8" flare / 5/8" flare	

* : condition impérative : la somme des intensités absorbées maxi des unités intérieures raccordées ne doit pas être supérieure à 3A. Télécommande à commander séparément. La façade PLP-6EAL, PLP-6EALE ou PLP-6EAJE est à commander séparément. Les PLA-M50/60/71EA2 sont compatibles uniquement avec les gammes MXZ-R410A et PUMY R410A. La PLA-M100EA2 est compatible uniquement avec les gammes PUMY.

Façades compatibles : PLP-6EAL / PLP-6EALE / PLP-6EAJE



R32

R410A



PLAFONNIER	PCA-M50KA2	PCA-M60KA2	PCA-M71KA2	PCA-M100KA2
Débit d'air en froid -/PV/MV/GV/SGV m³/h	- / 600 / 660 / 780 / 900	- / 900 / 960 / 1020 / 1140	- / 960 / 1020 / 1080 / 1200	- / 1320 / 1440 / 1560 / 1680
Pression acoustique froid 1 m dB(A)	- / 32 / 34 / 37 / 40	- / 33 / 35 / 37 / 40	- / 35 / 37 / 39 / 41	- / 37 / 39 / 41 / 43
Hauteur x Largeur x Profondeur mm	230 x 960 x 680	230 x 1280 x 680		230 x 1600 x 680
Intensité absorbée maxi * A	0.37	0.39	0.42	0.65
Diamètre liquide / gaz pouce	1/4" flare / 1/2" flare	1/4 ou 3/8" flare / 5/8" flare	3/8" flare / 5/8" flare	

* : condition impérative : la somme des intensités absorbées maxi des unités intérieures raccordées ne doit pas être supérieure à 3A. Télécommande à commander séparément. Le PCA-M71KA2 est compatible uniquement avec les gammes MXZ R410A et PUMY R410A. Le PCA-M 100KA2 est compatible uniquement avec les gammes PUMY R410A.

! condition impérative : la somme des intensités absorbées maxi des unités intérieures raccordées ne doit pas être supérieure à 3A.

PUMY LE MULTI-SPLIT, JUSQU'À 30 UNITÉS INTÉRIEURES



L'ALLIANCE ENTRE TECHNOLOGIE, COMPACTITÉ ET ESTHÉTIQUE

Le DRV compact PUMY de Mitsubishi Electric saura répondre à tous les besoins ! Villas, bureaux, hôtels, logements groupés, locaux commerciaux sont autant d'applications possibles grâce aux technologies City Multi et la large gamme d'unités résidentielles compatibles.

UNE TECHNOLOGIE FACILE D'INSTALLATION

Avec la gamme PUMY, il est possible d'atteindre jusqu'à 310 m de longueur de tubes et 50 mètres de dénivelé, ce qui permet de répondre à toutes les problématiques d'installation, pour le tertiaire et le résidentiel.

FLEXIBILITÉ MAXIMALE

Les unités série M, Mr. Slim et City Multi sont compatibles avec le DRV compact Mitsubishi Electric. Il est également possible de mixer les unités intérieures City Multi avec les unités résidentielles, et ce jusqu'à 30 unités ! Le groupe extérieur fait 330 mm d'épaisseur seulement, ce qui garantit un encombrement minimal. (Sauf P250 & P300).

NOMBRE D'UNITÉS INTÉRIEURES CONNECTABLES

Nombre d'unité intérieures connectables	Total Maxi	1 boîtier de répartition		2 boîtiers de répartition		3 boîtiers de répartition	
		via boîtier*	UI City Multi	via 2 boîtiers*	UI City Multi	via 3 boîtiers*	UI City Multi
PUMY-SP112VKM/YKM / PUMY-P112VKM5/YKM4	11	Maxi 5	Maxi 5	Maxi 8	Maxi 3	-	-
PUMY-SP125VKM/YKM / PUMY-P125VKM5/YKM4	11	Maxi 5	Maxi 5	Maxi 8	Maxi 3	-	-
PUMY-SP140V/YKM / PUMY-P140VKM5/YKM4/200YKM2	11	Maxi 5	Maxi 5	Maxi 8	Maxi 3	-	-
PUMY-P250/300YBM	30	Maxi 5	Maxi 25	Maxi 10	Maxi 23	Maxi 12	Maxi 22

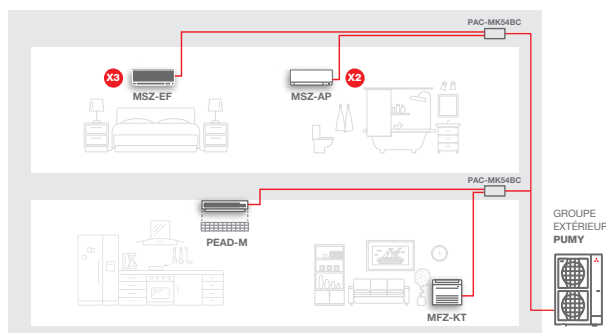

Exemple de montage adapté au résidentiel

PUMY-SP

L'UNITÉ EXTÉRIEURE QUI S'ADAPTE À TOUS LES PROJETS

Notre mini DRV réversible mono-ventilateur s'adapte parfaitement à tous types d'installations que cela soit du résidentiel, du tertiaire, de l'hôtellerie ou bien de l'enseigne, celui-ci vous facilitera la conception de votre projet ainsi que la pose.

- Dimensions compactes
- Puissances disponibles de 12,5 kW à 16,5 kW
- Disponible en monophasé et en triphasé



PRESSION STATIQUE DISPONIBLE DE SÉRIE 30PA

Que cela soit derrière une enseigne publicitaire, dans un local technique, derrière une grille d'air, soyez serein, avec notre mini DRV réversible monoventilateur PUMY-SP, vous avez de série 30 Pa de pression statique disponible.



PUMY-P

UNE LARGE GAMME POUR LES PROJETS

Notre mini DRV réversible mono-ventilateur s'adapte parfaitement à tous types d'installations que cela soit du résidentiel, du tertiaire, de l'hôtellerie ou bien de l'enseigne, celui-ci vous facilitera la conception de votre projet ainsi que la pose.

- Dimensions compactes
- Puissances disponibles de 12,5 kW à 16,5 kW
- Disponible en monophasé et en triphasé

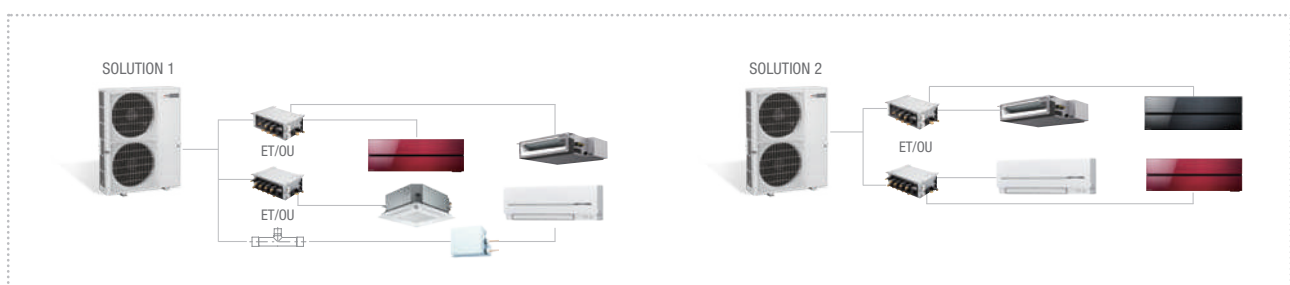
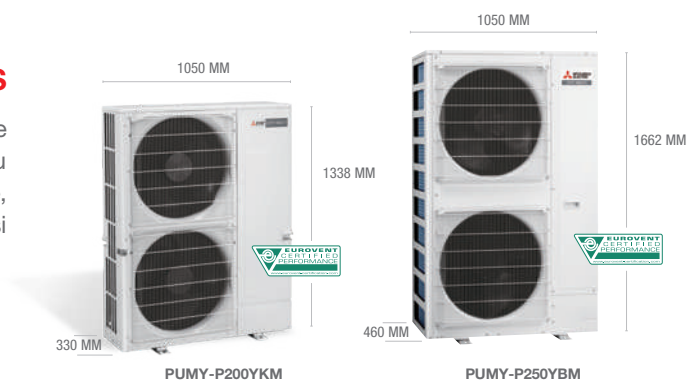

PUMY

INVERTER

R32

PUMY-SM / MONO-VENTILATEUR **NOUVEAU**

Bientôt disponible

PUMY-SM Mini DRV réversible au R32 !

R32



PUMY

INVERTER R410A

PUMY-SP / MONO-VENTILATEUR



MONOPHASÉ



TRIPHASÉ

RETROUVEZ TOUTES LES DONNÉES DE CE PRODUIT EN SCANNANT LES QR CODES

TECHNOLOGIE INVERTER

- Chauffage garanti jusqu'à -20°C extérieur
- Consommation électrique maîtrisée
- Technologie DRV
- Encombrement minimal
- 30 Pa de pression statique disponible de série
- Jusqu'à 120 m de longueur totale de tube
- Technologie R410A



PRESSION STATIQUE 30 PA DE SÉRIE



PUMY-SP 112/125/140 V(Y)KM2



PAC MK34BC



PAC MK54BC

PUMY-SP YKM2			112	125	140
❄️	Puissance nominale froid	kW	12.5	14.0	15.5
	Puissance absorbée nominale froid	kW	4.46	5.11	5.34
	Coefficient de performance nominal EER	-	2.80	2.74	2.90
	Rendement saisonnier $\eta_{s,c}$ / SEER	% / -	287.4 / 7.26	289.0 / 7.30	299.4 / 7.56
	Plage de fonctionnement (T° Ext. sèche)	°C	-5* / 52	-5* / 52	-5* / 52
☀️	Puissance nominale chaud à +7°C	kW	14.0	16.0	16.5
	Puissance absorbée nominale chaud	kW	3.66	4.31	4.37
	Puissance maximale chaud à -7°C	kW	10.9	12.5	12.9
	Coefficient de performance nominal COP à +7°C	-	3.83	3.71	3.78
	Rendement saisonnier $\eta_{s,h}$ / SCOP	% / -	199.8 / 5.07	165.8 / 4.22	179.0 / 4.55
Plage de fonctionnement (T° ext. humide)	°C	-20 / +15.0	-20 / +15.0	-20 / +15.0	

CARACTÉRISTIQUES TECHNIQUES					
Unités Int.	Indice total UI connectables	-	50 à 130 %		
	Taille UI connectables	-	10 à 140	10 à 140	
	Nombre UI connectables	-	1 à 9	1 à 10	
Unités Extérieures	Débit d'air en Froid GV	m³/h	4620	4980	
	Pression acoustique à 1m mode froid/silence ⁽¹⁾	dB(A)	52.0 / 42.0	53.0 / 43.0	
	Puissance acoustique	dB(A)	72.0	73.0	
	Pression statique disponible réglable	Pa	0 / 30	0 / 30	
	Dimensions	Hauteur avec pieds	mm	981	981
		Largeur	mm	1050	1050
		Profondeur	mm	330	330
Poids net	kg	94	94		
Frigorifique	Diamètre liquide flare	pouce	3/8	3/8	
	Diamètre gaz flare	pouce	5/8	5/8	
	R410A / charge initiale	kg	3.5	3.5	
	PRP (Pouvoir de Réchauffement Planétaire) / Tonne équivalent CO ₂	-	2088 / 7.31	2088 / 7.31	
Elect.	Alimentation électrique par unité extérieure	V-Hz	400 V - 3 P+N+T - 50 Hz		
	Intensité maxi ⁽²⁾	A	13.00	13.00	

⁽¹⁾ Pression acoustique mesurée en chambre anéchoïque - ⁽²⁾ Protection électrique et câble d'alimentation à dimensionner suivant réglementation en vigueur, voir préconisations sur la notice d'installation.

* : jusqu'à -15°C avec guide de protection d'air PAC-SH95AG-E, mais plage de +10°C à 52°C si connecté avec PKFY-P VLM, PFFY-P VKM / VCM ou unités intérieures gamme résidentielle et Mr Slim.

■ Valeurs certifiées Eurovent indiquées pour les combinaisons d'unités extérieures avec des unités intérieures gainables.

Plus d'informations sur les combinaisons avec unités intérieures types cassettes et valeurs actualisées disponibles sur www.eurovent-certification.com

BOÎTIERS DE RACCORDEMENTS

Caractéristiques techniques		PAC-MK34BC		PAC-MK54BC	
Nombre d'unités intérieures connectables ⁽¹⁾		-		Maxi 3	
Frigo	Diamètre liquide flare côté UI	pouce	1/4 x 3	Maxi 5	
	Diamètre gaz flare côté UI	pouce	3/8 x 3	1/4 x 5	
	Diamètre liquide flare côté UE	pouce	3/8	3/8 x 4 + 1/2 x 1	
	Diamètre gaz flare côté UE	pouce	5/8	3/8	
Elec.	Alimentation électrique	V-Hz	230V - 1 phase + N + T - 50Hz		
	Câble alimentation unité intérieure	mm²	4 x 2.5 mm² par unité intérieure		
	Câble liaison bus UE / boîtier de répartition	mm²	bus 2 x 1.5 mm² blindé par tresse métallique		
	Intensité maxi ⁽²⁾	A	6		
Kit	Dimensions Hauteur x Largeur x Profondeur	mm	170 x 450 x 280		
	Poids	kg	6.7	7.4	
	Distance maxi entre boîtier et Unité intérieure	m	25		
Dans le cas de l'utilisation de 2 ou 3 boîtiers de répartition		-	MSDD-50AR-E : raccord flare obligatoire		
		-	MSDD-50BR-E : raccord à braser obligatoire		
Unités extérieures compatibles		-	PUMY-SP VKM/YKM <> PUMY-P VKM5/YKM4 <> PUMY-P200YKM2 <> PUMY-P YBM		

⁽¹⁾ Voir liste des unités intérieures connectables dans la documentation technique - ⁽²⁾ Alimentation électrique des boîtiers par l'unité extérieure ou alimentation indépendante. Se référer au manuel d'installation.

* : chaque boîtier ne peut accepter qu'une puissance totale maxi de 20,2 kW.

PUMY

INVERTER R410A

PUMY-P / BI-VENTILATEUR



MONOPHASÉ



TRIPHASÉ

**RETROUVEZ TOUTES LES
DONNÉES DE CE PRODUIT
EN SCANNANT LES QR CODES**

TECHNOLOGIE INVERTER

- ❖ Chauffage garanti jusqu'à -20°C extérieur
- ❖ Consommation électrique maîtrisée
- ❖ Technologie DRV
- ❖ Très hautes performances
- ❖ Jusqu'à 300 m de longueur totale de tube
- ❖ Technologie R410A



PUMY-P 112/125/140 VKM6/YKM5



PAC MK34BC



PAC MK54BC

PUMY-P VKM6 / YKM5		112 VKM6	125 VKM6	140 VKM6	112 YKM5	125YKM5	140 YKM5	
❄	Puissance nominale froid	kW	12.5	14.0	15.5	12.5	14.0	15.5
	Puissance absorbée nominale froid	kW	4.34	5.00	5.17	4.34	5.00	5.17
	Coefficient de performance nominal EER	-	2.88	2.80	3.00	2.88	2.80	3.00
	Rendement saisonnier $\eta_{s,c}$ / SEER	% / -	254.2 / 6.43	251.8 / 6.37	289.8 / 7.32	254.2 / 6.43	251.8 / 6.37	289.8 / 7.32
	Plage de fonctionnement (T° Ext. sèche)	°C	-5* / 52	-5* / 52	-5* / 52	-5* / 52	-5* / 52	-5* / 52
☀	Puissance nominale chaud à +7°C	kW	14.0	16.0	18.0	14.0	16.0	18.0
	Puissance absorbée nominale chaud	kW	3.49	4.06	4.63	3.49	4.06	4.63
	Puissance maximale chaud à -7°C	kW	10.9	12.5	14.0	10.9	12.5	14.0
	Coefficient de performance nominal COP à +7°C	-	4.01	3.94	3.89	4.01	3.94	3.89
	Rendement saisonnier $\eta_{s,h}$ / SCOP	% / -	169.0 / 4.30	173.0 / 4.40	174.6 / 4.44	169.0 / 4.30	173.0 / 4.40	174.6 / 4.44
	Plage de fonctionnement (T° ext. humide)	°C	-20 / +15.0	-20 / +15.0	-20 / +15.0	-20 / +15.0	-20 / +15.0	-20 / +15.0

CARACTÉRISTIQUES TECHNIQUES

Unités Int.	Indice total UI connectables	-	50 à 130 %						
	Taille UI connectables	-	10 à 140	10 à 140	10 à 140	10 à 140	10 à 140		
	Nombre UI connectables	-	1 à 9	1 à 10	1 à 12	1 à 9	1 à 10	1 à 12	
Unités Extérieures	Débit d'air en Froid GV	m³/h	6600	6600	6600	6600	6600	6600	
	Pression acoustique à 1m mode froid/silence ⁽¹⁾	dB(A)	49.0 / 46.0	50.0 / 47.0	51.0 / 48.0	49.0 / 46.0	50.0 / 47.0	51.0 / 48.0	
	Puissance acoustique	dB(A)	69.0	70.0	71.0	69.0	70.0	71.0	
	Pression statique disponible réglable	Pa	0	0	0	0	0	0	
	Dimensions	Hauteur avec pieds	mm	1338	1338	1338	1338	1338	1338
		Largeur	mm	1050	1050	1050	1050	1050	1050
		Profondeur	mm	330	330	330	330	330	330
Poids net	kg	122	122	122	125	125	125		
Frigorifique	Diamètre liquide flare	pouce	3/8	3/8	3/8	3/8	3/8	3/8	
	Diamètre gaz flare	pouce	5/8	5/8	5/8	5/8	5/8	5/8	
	R410A / charge initiale	kg	4.8	4.8	4.8	4.8	4.8	4.8	
	PRP (Pouvoir de Réchauffement Planétaire) / Tonne équivalent CO ₂	-	2088 / 10.02	2088 / 10.02	2088 / 10.02	2088 / 10.02	2088 / 10.02	2088 / 10.02	
Elec.	Alimentation électrique par unité extérieure	V~Hz	230 V - 1 P+N+T - 50 Hz			400 V - 3 P+N+T - 50 Hz			
	Intensité maxi ⁽²⁾	A	29.50	29.50	29.50	13.00	13.00	13.00	

⁽¹⁾ Pression acoustique mesurée en chambre anéchoïque - ⁽²⁾ Protection électrique et câble d'alimentation à dimensionner suivant réglementation en vigueur, voir préconisations sur la notice d'installation.

* : jusqu'à -15°C avec guide de protection d'air PAC-SH95AG-E x 2, mais plage de +10°C à 52°C si connecté avec PKFY-P VLM, PFFY-P VKM / VCM ou unités intérieures gamme résidentielle et Mr Slim.

Valuers certifiées Eurovent indiquées pour les combinaisons d'unités extérieures avec des unités intérieures gainables.

Plus d'informations sur les combinaisons avec unités intérieures types cassettes et valeurs actualisées disponibles sur www.eurovent-certification.com

BOÎTIERS DE RACCORDEMENTS

Caractéristiques techniques		PAC-MK34BC	PAC-MK54BC
Nombre d'unités intérieures connectables ⁽¹⁾		-	Maxi 5
Frigo	Diamètre liquide flare côté UI	pouce	1/4 x 3
	Diamètre gaz flare côté UI	pouce	3/8 x 3
	Diamètre liquide flare côté UE	pouce	3/8
	Diamètre gaz flare côté UE	pouce	5/8
Elec.	Alimentation électrique	230V - 1 phase + N +T - 50Hz	
	Câble alimentation unité intérieure	4 x 2.5 mm² par unité intérieure	
	Câble liaison bus UE / boîtier de répartition	bus 2 x 1.5 mm² blindé par presse métallique	
	Intensité maxi ⁽²⁾	A	6
Kit	Dimensions Hauteur x Largeur x Profondeur	170 x 450 x 280	
	Poids	kg	6.7
	Distance maxi entre boîtier et Unité intérieure	m	7.4
Dans le cas de l'utilisation de 2 ou 3 boîtiers de répartition		MSDD-50AR-E : raccord flare obligatoire MSDD-50BR-E : raccord à braser obligatoire	
Unités extérieures compatibles		PUMY-SP VKM/YKM <> PUMY-P VKM5/YKM4 <> PUMY-P200YKM2 <> PUMY-P YBM	

⁽¹⁾ Voir liste des unités intérieures connectables dans la documentation technique - ⁽²⁾ Alimentation électrique des boîtiers par l'unité extérieure ou alimentation indépendante. Se référer au manuel d'installation.

* : chaque boîtier ne peut accepter qu'une puissance totale maxi de 20,2 kW.

PUMY

INVERTER R410A

PUMY-P / BI-VENTILATEUR



MONOPHASÉ



TRIPHASÉ

RETROUVEZ TOUTES LES DONNÉES DE CE PRODUIT EN SCANNANT LES QR CODES

TECHNOLOGIE INVERTER

- Chauffage garanti jusqu'à -20°C extérieur
- Consommation électrique maîtrisée
- Technologie DRV
- Très hautes performances
- Jusqu'à 310 m de longueur totale de tube
- Technologie R410A



PRESSION STATIQUE 30 PA DE SÉRIE



PUMY P 200 YKM2

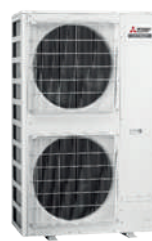

PUMY-P 250/300 YBM



PAC MK34BC



PAC MK54BC

PUMY-P YKM3 / YBM2			200	250	300
❄️	Puissance nominale froid	kW	22.4	28.0	33.5
	Puissance absorbée nominale froid	kW	7.18	8.21	11.96
	Coefficient de performance nominal EER	-	3.12	3.41	2.80
	Rendement saisonnier η_{sc} / SEER	% / -	263.8 / 6.67	248.2 / 6.28	258.6 / 6.54
	Plage de fonctionnement (T° Ext. sèche)	°C	-5* / 52	-5* / 52	-5* / 52
☀️	Puissance nominale chaud à +7°C	kW	25.0	31.5	37.5
	Puissance absorbée nominale chaud	kW	5.85	7.91	9.69
	Puissance maximale chaud à -7°C	kW	19.5	24.6	29.2
	Coefficient de performance nominal COP à +7°C	-	4.27	3.98	3.87
	Rendement saisonnier η_{sh} / SCOP	% / -	143.4 / 3.66	165.8 / 4.22	171.0 / 4.35
Plage de fonctionnement (T° ext. humide)	°C	-20 / +15.0	-20 / +15.0	-20 / +15.0	

CARACTÉRISTIQUES TECHNIQUES			200	250	300	
Unités Int.	Indice total UI connectables	-	50 à 130 %			
	Taille UI connectables	-	10 à 200	10 à 250	10 à 250	
	Nombre UI connectables	-	1 à 12	1 à 30	1 à 30	
Unités Extérieures	Débit d'air en Froid GV	m³/h	8460	10980	10980	
	Pression acoustique à 1m mode froid/silence ⁽¹⁾	dB(A)	56.0 / 53.0	55.0 / 52.0	57.0 / 54.0	
	Puissance acoustique	dB(A)	76.0	73.0	75.0	
	Pression statique disponible réglable	Pa	0	0 / 30	0 / 30	
	Dimensions	Hauteur avec pieds	mm	1338	1662	1662
		Largeur	mm	1050	1050	1050
		Profondeur	mm	330	460	460
Poids net	kg	141	196	196		
Frigorifique	Diamètre liquide flare	pouce	3/8 ⁽³⁾	3/8 ⁽³⁾	1/2	
	Diamètre gaz flare	pouce	3/4	7/8	1	
	R410A / charge initiale	kg	7.3	9.3	9.3	
	PRP (Pouvoir de Réchauffement Planétaire) / Tonne équivalent CO ₂	-	2088 / 15.24	2088 / 19.42	2088 / 19.42	
Elect.	Alimentation électrique par unité extérieure	V-Hz	400 V - 3 P+N+T - 50 Hz			
	Intensité maxi ⁽²⁾	A	19.00	28.24	31.74	

⁽¹⁾ Pression acoustique mesurée en chambre anéchoïque - ⁽²⁾ Protection électrique et câble d'alimentation à dimensionner suivant réglementation en vigueur, voir préconisations sur la notice d'installation.

⁽³⁾ 1/2" si tube le + long > 60 m pour P200 ; > 90 m pour P250 ou avec PEFY-P200/250

* : jusqu'à -15°C avec guide de protection d'air PAC-SH95AG-E x 2 (PUMY-P200) ou PAC-SK21AG-E x 2 (PUMY-P250/300), mais plage de +10°C à 52°C si connecté avec PKFY-P VLM, PFFY-P VKM / VCM ou unités intérieures gamme résidentielle et Mr Slim.

Valuers certifiées Eurovent indiquées pour les combinaisons d'unités extérieures avec des unités intérieures gainables.

Plus d'informations sur les combinaisons avec unités intérieures types cassettes et valeurs actualisées disponibles sur www.eurovent-certification.com

BOÎTIERS DE RACCORDEMENTS

Caractéristiques techniques			PAC-MK34BC	PAC-MK54BC
Nombre d'unités intérieures connectables ⁽¹⁾		-	Maxi 3	Maxi 5
Frigo	Diamètre liquide flare côté UI	pouce	1/4 x 3	1/4 x 5
	Diamètre gaz flare côté UI	pouce	3/8 x 3	3/8 x 4 + 1/2 x 1
	Diamètre liquide flare côté UE	pouce	3/8	3/8
	Diamètre gaz flare côté UE	pouce	5/8	5/8
Elec.	Alimentation électrique	V-Hz	230V - 1 phase + N + T - 50Hz	
	Câble alimentation unité intérieure	mm²	4 x 2.5 mm² par unité intérieure	
	Câble liaison bus UE / boîtier de répartition	mm²	bus 2 x 1.5 mm² blindé par tresse métallique	
	Intensité maxi ⁽²⁾	A	6	
Kit	Dimensions Hauteur x Largeur x Profondeur	mm	170 x 450 x 280	
	Poids	kg	6.7	7.4
	Distance maxi entre boîtier et Unité intérieure	m	25	
	Dans le cas de l'utilisation de 2 ou 3 boîtiers de répartition	-	MSDD-50AR-E : raccord flare obligatoire MSDD-50BR-E : raccord à braser obligatoire	
Unités extérieures compatibles	-	PUMY-SP VKM/YKM <> PUMY-P VKM5/YKM4 <> PUMY-P200YKM2 <> PUMY-P YBM		

⁽¹⁾ Voir liste des unités intérieures connectables dans la documentation technique - ⁽²⁾ Alimentation électrique des boîtiers par l'unité extérieure ou alimentation indépendante. Se référer au manuel d'installation.

* : chaque boîtier ne peut accepter qu'une puissance totale maxi de 20,2 kW.

GAINABLE

La gamme SEZ-M et PEAD-M offrent une solution complète de solutions adaptées pour le résidentiel. Elle pourra s'adapter aux différents besoins, une seule pièce à traiter, un étage complet ou une maison entière.

La gamme de gainables tertiaires au R410A offre un large choix en terme de technologies et de puissance. Le gainable «flexible» PEAD-M de 3,5 à 14 kW est disponible avec les technologies Inverter, Power inverter ou Zubadan ce qui permet de trouver une solution à la majorité des projets.

Le gainable haute pression fait peau neuve avec l'arrivée du PEA-M 200 et 250. Celui-ci sera compatible avec les nouveaux groupes inverter (PUZ-M 200/250) et power inverter (PUZ-ZM 200/250) au R32.



GARANTIE 3 ANS
PIÈCES



GARANTIE 5 ANS
COMPRESSEURS

GAINABLE

R32

GAMME ESSENTIEL TECHNOLOGIE INVERTER

p.104

SEZ-M DA2

p.108

PEAD-M JA2

p.120

PEA-M LA2
NOUVEAU

INVERTER

GAMME PREMIUM TECHNOLOGIE POWER INVERTER

p.105

SEZ-M DA2

p.111 p.112

PEAD-M JA2

p.120

PEA-M LA2
NOUVEAU

POWER INVERTER

R410A

GAMME ESSENTIEL TECHNOLOGIE INVERTER

p.114 p.115

PEAD-M JA2

p.121

PEA-M LA2
NOUVEAU

INVERTER

GAMME PREMIUM TECHNOLOGIE POWER INVERTER

p.116 p.117

PEAD-M JA2

p.121

PEA-M LA2
NOUVEAU

POWER INVERTER

GAMME SPÉCIAL CHAUFFAGE TECHNOLOGIE ZUBADAN

p.118

PEAD-M JA2

ZUBADAN
New Generation

GAMME

Taille des unités intérieures		25	35	50	60	71	100	125	140	200	250
Puissance frigorifique nominale (kW)		2,5	3,5	5,0	6,0	7,1	10,0	12,5	14,0	19,0	22,0
Puissance calorifique nominale (kW)		3,0	4,0	5,8	7,0	8,1	11,0	14,0	16,0	22,4	27,0
SEZ-M DA2 COMPACT	p.103- p.105	I O	I P O	I P O	I P O						
PEAD-M JA2 FLEXIBLE	p.107- p.118		I P O P	I P O P	I P O P	I P O I P Z	I P O I P Z	I P O I P Z	I P O I P		
NOUVEAU PEA-M LA2 GRANDS VOLUMES	p.119- p.121									I P O I P	I P O I P

- R32** I MONO-SPLIT INVERTER / ESSENTIEL P MONO-SPLIT POWER-INVERTER / PREMIUM O MULTI-SPLIT
- R410A** I MONO-SPLIT INVERTER / ESSENTIEL P MONO-SPLIT POWER-INVERTER / PREMIUM Z MONO-SPLIT ZUBADAN O MULTI-SPLIT

*La culture du meilleur

GAMME
MURAL
CONSOLE
MULTI-SPLIT
GAINABLE
MULTIZONING
CASSETTE
PLAFONNIER
MURAL TERTIAIRE / ARMOIRE
TWIN / TRIPLE QUADRI
VENTILATION
SYSTÈMES DE CONTRÔLE
FONCTIONS / ACCESSOIRES

VISION D'ENSEMBLE DE LA GAMME

SOLUTIONS GAINABLES RÉSIDENTIELLES

SOLUTION POUR 1 PIÈCE

MONOSPLIT



SOLUTION MULTI-ZONES

MULTISPLIT

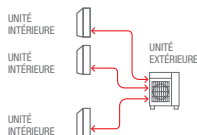

MELZONE HOME ESSENTIEL



Voir chapitre Multizoning page 126



(Voir chapitre Multizoning p.121)

SOLUTION COMPLÈTE

MELZONE HOME FLEX

Voir chapitre Multizoning page 130

CHAUFFAGE
RAFRAICHISSEMENT

(Groupe extérieur à commander séparément)

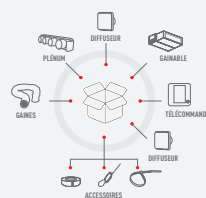

(Voir chapitre Multizoning p.121)

MELZONE HOME ALL IN 1

Voir chapitre Multizoning page 132

CHAUFFAGE
RAFRAICHISSEMENT
VENTILATION



(Voir chapitre Multizoning p.121)

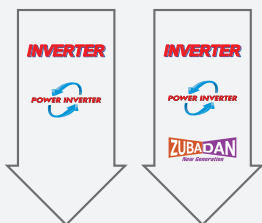

R32

R32

R410A



R32

R410A



R32

R410A



R32

R410A

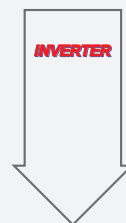

R32

POINTS FORTS DE LA GAMME

FONCTIONNEMENT ULTRA-SILENCIEUX

PEAD-M / SEZ-M

Les climatiseurs Mitsubishi Electric ont toujours été parmi les plus silencieux du marché, les modèles SEZ atteignent même un niveau sonore inégalé avec seulement 22 dBA !

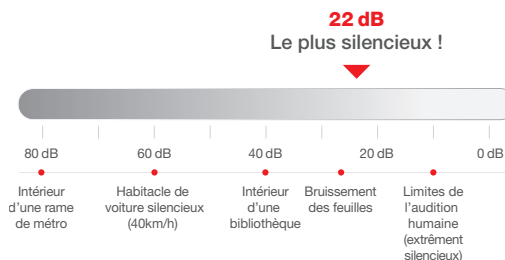

MELZONE ESSENTIEL - SYSTÈME MULTIZONE

PEAD-M / MELZONE (ALL IN ONE / FLEX / ESSENTIEL)

Grâce à nos solutions Multizone, un seul gainable PEAD peut alimenter indépendamment plusieurs pièces au travers d'un réseau de gaines. Le débit d'air fourni s'ajuste alors automatiquement en fonction des besoins de chaque pièce. (Voir chapitre Multizoning p.123)

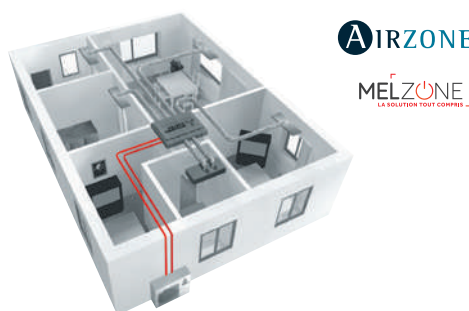

POMPE DE RELEVAGE DES CONDENSATS DE SÉRIE

PEAD-M

La hauteur de relevage de 550 mm permet une grande flexibilité lors de l'installation dans le choix du positionnement de l'unité.

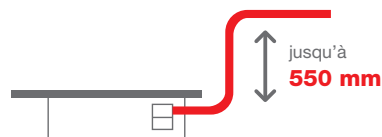

Évacuation possible au dessus de l'unité

ACCÉDEZ À DISTANCE, EN TOUTE SÉCURITÉ, À VOTRE INSTALLATION DE CHAUFFAGE ET CLIMATISATION

MAC-587IF-E



RETROUVEZ TOUTES LES DONNÉES POUR L'INSTALLATION DE L'INTERFACE WIFI
EN SCANNANT CE QR CODE

L'interface Wi-Fi MAC-587IF-E permet de connecter votre installation Mitsubishi Electric au réseau Wi-Fi de votre installation. Avec l'application MELCLOUD, il est possible de piloter les installations de chauffage et rafraîchissement à distance, grâce à un smartphone, une tablette ou un ordinateur. Idéal pour la gestion de vos multi-sites. Possibilité de visualiser tous ces sites sur une carte.



À SAVOIR

Si le gainable est installé avec une solution MELZONE ESSENTIEL, la solution de contrôle à distance à choisir sera celle de l'offre MELZONE. Ce qui permettra de contrôler à distance chacune des zones indépendamment.

GAINABLE COMPACT SEZ-M DA2



**RETROUVEZ TOUTES LES
DONNÉES DE CE PRODUIT**
EN SCANNANT CE QR CODE

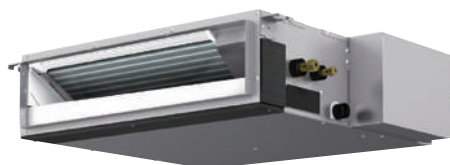

POUR LES ESPACES COMPACTS

- Idéal pour faux-plafonds exigus : 200 mm de hauteur seulement
- Pression statique disponible jusqu'à 50 Pa
- 4 paliers de réglages : 5/15/35/50 Pa
- Pompe de relevage des condensats en option
- Installation facile



CLASSE ÉNERGÉTIQUE⁽¹⁾



SCOP JUSQU'À 4,2



MODE CHAUD JUSQU'À -20/+24°C⁽²⁾



MODE FROID JUSQU'À -15/+46°C⁽²⁾



À PARTIR DE 22dB(A)



ISOLANT M0/M1 SUR DEMANDE



WI-FI COMPATIBLE



COMPATIBLE ASSISTANTS VOCAUX



TÉLÉCOMMANDE **EN OPTION**

FILAIRE



PAR-41MAA
(voir p.225)

La plus complète



PAC-YT52CRA
(voir p.226)

Simple et efficace



PAR-CT01SB/PB
(voir p.227)

Tactile, bluetooth et personnalisable

INFRAROUGE + RÉCEPTEUR



PAC-SL97A-E + PAR-SA9CA-E
(voir p.224)

Seules les fonctions de bases sont accessibles

PURIFICATEUR D'AIR PLASMA QUAD CONNECT **EN OPTION**

MAC-100FT-E

- Effet : détruit efficacement les bactéries, virus, allergènes, moisissures, poussières et les particules fines PM 2.5
- Taille des particules filtrées : 0.1~1µm (micron mètre)

Accessoires pour fixation Plasma Quad Connect (voir p.247)

- Patte de fixation pour Plasma Quad Connect (Installation sans gaine de reprise)

Le filtre Plasma Quad neutralise 99,8% du SARS-CoV-2**

INTERFACE WI-FI **EN OPTION**



Permet le contrôle de votre climatiseur à distance.

Assistants vocaux compatibles :

- Amazon Alexa / Google Home

AUTRES ACCESSOIRES **EN OPTION**

Connecteur contact externe

PAC-SA88 (5 fils)
PAC-SF40RM-E* (contact sec)
PAC-SE55RA-E (3 fils)
(voir p.248)

Interface commande groupée pour SUZ/MXZ

MAC-497IF-E
(voir p.248)

Interface M-Net

MAC-334IF-E
(voir p.248)

Installation

Sonde
PAC-SE41TS-E
Pompe à condensats
PAC-KE07DM-E
(voir p.248)

Défecteur d'air
MAC-889SG/
MAC-886SG

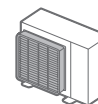

(voir p.249)

(1) Meilleure classe énergétique saisonnière froid/chaud (2) Selon gammes * non compatible avec l'interface wifi MAC-587IF-E ou avec une télécommande infrarouge
**Résultats de tests, pour et au nom de Mitsubishi Electric, réalisés au laboratoire de tests microbiologiques au « Japan Textile Quality and Technology Center » à Kobe - Japon

GAINABLE COMPACT

INVERTER **R32**

SEZ-M DA2



Certifications actualisées sur www.eurovent-certification.com

INVERTER



ESSENTIEL

PREMIUM

p.104

p.105



SUZ-M 25/35 VA



SUZ-M 50 VA



SUZ-M 60 VA

- Confort thermique : chauffage jusqu'à -10°C
- Discrétion absolue : unité extérieure à faible niveau sonore
- Groupe mono-ventilateur

R32		INVERTER	SEZ-M25DA2	SEZ-M35DA2	SEZ-M50DA2	SEZ-M60DA2
			SUZ-M25VA	SUZ-M35VA	SUZ-M50VA	SUZ-M60VA
❄️	Puissance frigorifique min / nominale / max	kW	1.4 / 2.5 / 3.2	0.7 / 3.5 / 3.9	1.1 / 5.0 / 5.6	1.6 / 6.1 / 6.3
	Puissance absorbée totale nominale	kW	0.714	1.000	1.547	1.848
	EER / Classe énergétique	-	3.50 / A		3.23 / A	3.30 / A
	SEER Classe énergétique	-	6.0 A*	6.0 A*	6.0 A*	5.5 A
	Consommation électrique annuelle en froid	kWh/a	146	202	290	385
	Plage de fonctionnement (T°ext. sèche/sèche)	°C	-10 / +46		-15 / +46	
☀️	Puissance calorifique min / nominale / max à +7°C	kW	1.3 / 2.9 / 4.2	1.1 / 4.2 / 5.0	1.5 / 6.0 / 7.2	1.6 / 7.4 / 8.0
	Puissance calorifique min / nominale / max à -7°C	kW	0.8 / 1.8 / 2.7	0.7 / 2.7 / 3.2	0.9 / 3.9 / 4.7	1.0 / 4.8 / 5.2
	Puissance absorbée totale nominale	kW	0.803	1.076	1.617	2.049
	COP / Classe énergétique	-	3.61 / A	3.90 / A	3.71 / A	3.61 / A
	SCOP Classe énergétique	-	4.0 A*	4.1 A*	4.0 A*	4.2 A*
	Consommation électrique annuelle en chaud	kWh/a	769	878	1501	1516
Plage de fonctionnement (T°ext. humide/sèche)	°C	-10 / +24				
Eligible CEE BAT-TH-158		NON	NON	NON	NON	
UNITÉS INTÉRIEURES			SEZ-M25DA2	SEZ-M35DA2	SEZ-M50DA2	SEZ-M60DA2
Débit d'air en froid	-/PV/MV/GV/-	m³/h	- / 330 / 420 / 540 / -	- / 420 / 540 / 660 / -	- / 600 / 750 / 900 / -	- / 720 / 900 / 1080 / -
Pression acoustique (1) froid 1,5 m	-/PV/MV/GV	dB(A)	- / 23 / 26 / 30	- / 23 / 27 / 31	- / 30 / 34 / 37	- / 30 / 34 / 38
Puissance acoustique en froid	SGV	dB(A)	50	51	57	58
Pression statique disponible (2)		Pa	5 / 15 / 35 / 50			
Hauteur x Largeur x Profondeur		mm	200 x 790 x 700	200 x 990 x 700		200 x 1190 x 700
Poids net		kg	18	22		26
Ø des condensats / Pompe de relevage		mm	32 / En Option			
UNITÉS EXTÉRIEURES			SUZ-M25VA	SUZ-M35VA	SUZ-M50VA	SUZ-M60VA
Débit d'air en froid	GV	m³/h	2178	2058	2748	3006
Pression acoustique (1) en froid 1 m	GV	dB(A)	45	48		49
Puissance acoustique en froid	GV	dB(A)	59		64	65
Hauteur x Largeur x Profondeur		mm	550 x 800 x 285		714 x 800 x 285	880 x 840 x 330
Poids net		kg	30	35	41	54
DONNÉES FRIGORIFIQUES						
Diamètre liquide		pouce	1/4 flare			
Diamètre gaz		pouce	3/8 flare		1/2 flare	5/8 flare
Longueur maxi / Dénivelé maxi		m	20 / 12		30 / 30	
Fluide / PRP (Pouvoir de Réchauffement Planétaire)		- / -	R32 / 675			
Lg préchargée / Précharge / Tonne équivalent CO ₂		m / kg / t	7.0 / 0.65 / 0.439	7.0 / 0.90 / 0.608	7.0 / 1.20 / 0.810	7.0 / 1.25 / 0.844
DONNÉES ÉLECTRIQUES						
Alimentation électrique par unité extérieure		V-50Hz	230 V (1P+N+T)			
Câble unité extérieure		mm ²	3G 2.5		3G 4	
Câble liaison intérieure - extérieure		mm ²	4G 1.5			
Protection électrique		A	10	16	20	

(1) : mesurée en chambre anéchoïque (2) : réglage usine 50 Pa

GAINABLE

POWER INVERTER

R32

SEZ-M DA2



RETROUVEZ TOUTES LES DONNÉES DE CE PRODUIT EN SCANNANT CE QR CODE



Certifications actualisées sur www.eurovent-certification.com

INVERTER



ESSENTIEL	PREMIUM
p.104	p.105



PUZ-ZM 35 / 50 VKA2



PUZ-ZM 60 VHA2

- **Hautes performances** : SCOP/SEER élevés
- **Confort thermique optimisé** : chauffage jusqu'à -20°C et dégivrage rapide
- **Discrétion absolue** : unité extérieure à faible niveau sonore
- **Installation facilitée** : longueur d'installation jusqu'à 55 m
- **Performance en chauffage** : Puissance nominale maintenue jusqu'à -3°C
- Fonction secours / rotation 2+1⁽²⁾
- Fonction dégivrage alterné⁽²⁾

R32		POWER INVERTER	SEZ-M35DA2	SEZ-M50DA2	SEZ-M60DA2
			PUZ-ZM35VKA2	PUZ-ZM50VKA2	PUZ-ZM60VHA2
❄️	Puissance frigorifique min / nominale / max	kW	1.6 / 3.6 / 3.9	2.3 / 5.0 / 5.6	2.7 / 6.1 / 6.3
	Puissance absorbée totale nominale	kW	0.857	1.315	1.525
	EER / Classe énergétique	-	4.20 / A	3.80 / A	4.00 / A
	SEER Classe énergétique	-	6.1 A**	6.1 A**	6.0 A*
	Consommation électrique annuelle en froid	kWh/a	205	287	352
Plage de fonctionnement (T° ext. sèche/sèche)		°C	-5 (-15°) / +46		
☀️	Puissance calorifique min / nominale / max à +7°C	kW	1.6 / 4.1 / 5.0	2.5 / 6.0 / 7.2	2.8 / 7.0 / 8.0
	Puissance calorifique min / nominale / max à -7°C	kW	1.0 / 2.5 / 3.1	1.6 / 3.7 / 4.5	1.7 / 4.4 / 5.0
	Puissance absorbée totale nominale	kW	1.025	1.578	1.707
	COP / Classe énergétique	-	4.00 / A	3.80 / A	4.10 / A
	SCOP Classe énergétique	-	4.2 A*	4.1 A*	4.2 A*
Consommation électrique annuelle en chaud		kWh/a	791	1279	1464
Plage de fonctionnement (T° ext. humide/sèche)		°C	-11 / +21		
Eligible CEE BAT-TH-158			OUI	NON	OUI
UNITÉS INTÉRIEURES			SEZ-M35DA2	SEZ-M50DA2	SEZ-M60DA2
Débit d'air en froid		-/PV/MV/GV/ m³/h	- / 420 / 540 / 660 / -	- / 600 / 750 / 900 / -	- / 720 / 900 / 1080 / -
Pression acoustique ⁽¹⁾ froid 1,5 m		-/PV/MV/GV dB(A)	- / 23 / 27 / 31	- / 30 / 34 / 37	- / 30 / 34 / 38
Puissance acoustique en froid		SGV dB(A)	51	57	58
Pression statique disponible ⁽²⁾		Pa	5 / 15 / 35 / 50		
Hauteur x Largeur x Profondeur		mm	200 x 990 x 700		200 x 1190 x 700
Poids net		kg	22		26
Ø des condensats / Pompe de relevage		mm	32 / En Option		
UNITÉS EXTÉRIEURES			PUZ-ZM35VKA2	PUZ-ZM50VKA2	PUZ-ZM60VHA2
Débit d'air en froid		GV m³/h	2700		3300
Pression acoustique ⁽¹⁾ en froid 1 m		GV dB(A)	44		47
Puissance acoustique en froid		GV dB(A)	65		67
Hauteur x Largeur x Profondeur		mm	630 x 809 x 300		943 x 950 x 330
Poids net		kg	46		67
DONNÉES FRIGORIFIQUES					
Diamètre liquide		pouce	1/4 flare		3/8 flare
Diamètre gaz		pouce	1/2 flare		5/8 flare
Longueur maxi / Dénivelé maxi		m	50 / 30		55 / 30
Fluide / PRP (Pouvoir de Réchauffement Planétaire)		- / -	R32 / 675		
Lg préchargée / Précharge / Tonne équivalent CO ₂		m / kg / t	30.0 / 2.00 / 1.350		30.0 / 2.80 / 1.890
DONNÉES ÉLECTRIQUES					
Alimentation électrique par unité extérieure		V-50Hz	230 V (1P+N+T)		
Câble unité extérieure		mm²	3G 2.5		3G 4
Câble liaison intérieure - extérieure		mm²	4G 1.5		
Protection électrique		A	16		25

⁽¹⁾ : mesurée en chambre anéchoïque ⁽²⁾ : réglage usine 50 Pa * : avec guide de protection d'air

(2) Fonction disponible uniquement avec PUZ-ZM VKA2 / VHA2 + SEZ-M DA2 + PAR-41MAA



GAMME

MURAL

CONSOLE

MULTI-SPLIT

GAINABLE

MULTIZONING

CASSETTE

PLAFONNIER

MURAL TERTIAIRE / ARMOIRE

TWIN / TRIPLE QUADRI

VENTILATION

SYSTÈMES DE CONTRÔLE

FONCTIONS / ACCESSOIRES

GAINABLE PEAD-M JA2



FLEXIBILITÉ TOTALE

- ▀ De 3,5 à 14 kW en 3 technologies
- ▀ Forte pression statique disponible jusqu'à 150 Pa
- ▀ 5 paliers de réglages : 35/50/70/100/150 Pa
- ▀ Idéal pour faux-plafonds exigus : 250 mm de hauteur seulement
- ▀ Pompe de relevage des condensats de série
- ▀ Installation facile
- ▀ Unités intérieures compatibles R410A / R32
- ▀ Isolation M1 interieure / M1 exterieure de serie

CLASSE ÉNERGÉTIQUE ⁽¹⁾ A+ / A+	SCOP JUSQU'À 4,40	MODE CHAUD JUSQU'À -20/+24°C ⁽²⁾	MODE FROID JUSQU'À -15/+46°C ⁽²⁾	À PARTIR DE 23dB(A)	ISOLANT M1/M1 DE SÉRIE ET M0/M1 SUR DEMANDE	WI-FI COMPATIBLE	COMPATIBLE ASSISTANTS VOCAUX	Advanced Technology Remplace R22 / R410A Changeur de climatisation, pas de réfrigérant

TÉLÉCOMMANDE EN OPTION

FILAIRE



PAR-41MAA
(voir p.225)

La plus complète



PAC-YT52CRA
(voir p.226)

Simple et efficace



PAR-CT01SB/PB
(voir p.227)

Tactile, bluetooth
et personnalisable

INFRAROUGE + RÉCEPTEUR



PAC-SL97A-E + PAR-SA9CA-E
(voir p.224)

Seules les fonctions de
bases sont accessibles

PURIFICATEUR D'AIR PLASMA QUAD CONNECT EN OPTION

MAC-100FT-E

- ▀ Effet : détruit efficacement les bactéries, virus, allergènes, moisissures, poussières et les particules fines PM 2.5
- ▀ Taille des particules filtrées : 0.1~1µm (micron mètre)

Accessoires pour fixation Plasma Quad Connect (voir p.247)

- ▀ Patte de fixation pour Plasma Quad Connect (Installation sans gaine de reprise)
- ▀ Caisson d'extension pour Plasma Quad Connect (Installation avec gaine de reprise)

MULTIZONE EN OPTION

- ▀ Découvrez l'offre de solution Multizone MELZONE ESSENTIEL à la page 126

Le filtre Plasma Quad neutralise 99,8% du SARS-CoV-2**

INTERFACE WI-FI EN OPTION

Permet le contrôle de votre climatiseur à distance.



Assistants vocaux compatibles :

- ▀ Amazon Alexa / Google Home

AUTRES ACCESSOIRES EN OPTION

Connecteur contact externe

PAC-SA88 (5 fils)
PAC-SF40RM-E* (contact sec)
PAC-SE55RA-E (3 fils)
(voir p.248)

Interface M-Net

MAC-334IF-E
(voir p.248)

Installation

Pompe de relevage de série
Sonde
PAC-SE41TS-E
(voir p.248)

Défecteur d'air (série S)

MAC-889SG/MAC-886SG
Guide de protection d'air (série P)
PAC-SH96SG-E
(voir p.249)

(1) Meilleure classe énergétique saisonnière froid/chaud (2) Selon gammes *non compatible avec l'interface wifi MAC-587IF-E ou avec une télécommande infrarouge **Résultats de tests, pour et au nom de Mitsubishi Electric, réalisés au laboratoire de tests microbiologiques au « Japan Textile Quality and Technology Center » à Kobe - Japon

GAINABLE

INVERTER **R32**

PEAD-M JA2



RETROUVEZ TOUTES LES DONNÉES DE CE PRODUIT EN SCANNANT CE QR CODE

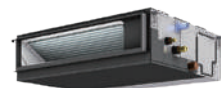

Certifications actualisées sur www.eurovent-certification.com

INVERTER



ESSENTIEL

p.108-109

PREMIUM

p.111-112



SUZ-M 35 VA



SUZ-M 50 VA



SUZ-M 60/71 VA

- Confort thermique** : chauffage jusqu'à -10°C
- Discrétion absolue** : unité extérieure à faible niveau sonore
- Groupe mono-ventilateur**

R32		INVERTER	PEAD-M35JA2	PEAD-M50JA2	PEAD-M60JA2	PEAD-M71JA2
			SUZ-M35VA	SUZ-M50VA	SUZ-M60VA	SUZ-M71VA
❄️	Puissance frigorifique min / nominale / max	kW	0.8 / 3.6 / 3.9	1.7 / 5.0 / 5.6	1.6 / 6.1 / 6.3	2.2 / 7.1 / 8.1
	Puissance absorbée totale nominale	kW	0.923	1.351	1.694	2.028
	EER / Classe énergétique	-	3.90 / A	3.70 / A	3.60 / A	3.50 / A
	SEER Classe énergétique	-	6.3 A++	6.3 A++	6.1 A++	6.2 A++
	Consommation électrique annuelle en froid	kWh/a	199	277	345	397
Plage de fonctionnement (T°ext. sèche/sèche)		°C	-10 / +46		-15 / +46	
☀️	Puissance calorifique min / nominale / max à +7°C	kW	1.1 / 4.1 / 5.0	1.5 / 6.0 / 7.2	1.6 / 7.0 / 8.0	2.0 / 8.0 / 10.2
	Puissance calorifique min / nominale / max à -7°C	kW	0.7 / 2.6 / 3.2	0.9 / 3.9 / 4.7	1.0 / 4.5 / 5.2	1.2 / 5.2 / 6.6
	Puissance absorbée totale nominale	kW	1.025	1.463	1.842	2.105
	COP / Classe énergétique	-	4.00 / A	4.10 / A	3.80 / A	
	SCOP Classe énergétique	-	4.1 A*	4.2 A*	4.1 A*	4.1 A*
	Consommation électrique annuelle en chaud	kWh/a	884	1417	1558	1973
Plage de fonctionnement (T°ext. humide/sèche)		°C	-10 / +24			
Eligible CEE BAT-TH-158			NON	OUI	NON	NON
UNITÉS INTÉRIEURES			PEAD-M35JA2	PEAD-M50JA2	PEAD-M60JA2	PEAD-M71JA2
Débit d'air en froid	-/PV/MV/GVI- m³/h		- / 600 / 720 / 840 / -	- / 720 / 870 / 1020 / -	- / 870 / 1080 / 1260 / -	- / 870 / 1080 / 1380 / -
Pression acoustique (1) froid 1,5 m	-/PV/MV/GV dB(A)		- / 24 / 29 / 32	- / 27 / 33 / 35	- / 26 / 32 / 35	- / 26 / 32 / 37
Puissance acoustique en froid	SGV dB(A)		54	58	56	58
Pression statique disponible (2)	Pa		35 / 50 / 70 / 100 / 150			
Hauteur x Largeur x Profondeur	mm		250 x 900 x 732		250 x 1100 x 732	
Poids net	kg		25	27	30	
Ø des condensats / Pompe de relevage	mm		32 / De série			
UNITÉS EXTÉRIEURES			SUZ-M35VA	SUZ-M50VA	SUZ-M60VA	SUZ-M71VA
Débit d'air en froid	GV m³/h		2058	2748	3006	
Pression acoustique (1) en froid 1 m	GV dB(A)		48		49	
Puissance acoustique en froid	GV dB(A)		59	64	65	66
Hauteur x Largeur x Profondeur	mm		550 x 800 x 285	714 x 800 x 285	880 x 840 x 330	
Poids net	kg		35	41	54	55
DONNÉES FRIGORIFIQUES						
Diamètre liquide	pouce		1/4 flare		3/8 flare	
Diamètre gaz	pouce		3/8 flare	1/2 flare	5/8 flare	
Longueur maxi / Dénivelé maxi	m		20 / 12		30 / 30	
Fluide / PRP (Pouvoir de Réchauffement Planétaire)	- / -		R32 / 675			
Lg préchargée / Précharge / Tonne équivalent CO ₂	m / kg / t		7.0 / 0.90 / 0.608	7.0 / 1.20 / 0.810	7.0 / 1.25 / 0.844	7.0 / 1.45 / 0.979
DONNÉES ÉLECTRIQUES						
Alimentation électrique par unité extérieure	V-50Hz		230 V (1P+N+T)			
Câble unité extérieure	mm²		3G 2.5			3G 4
Câble liaison intérieure - extérieure	mm²		4G 2.5			
Protection électrique	A		16			20

(1) : mesurée en chambre anéchoïque (2) : réglage usine 50 Pa

GAINABLE

INVERTER **R32**

PEAD-M JA2



RETROUVEZ TOUTES LES DONNÉES DE CE PRODUIT EN SCANNANT CE QR CODE

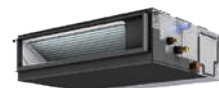

Certifications actualisées sur www.eurovent-certification.com

INVERTER



ESSENTIEL

PREMIUM

p.108-109

p.111-112

- ❖ **Confort thermique optimisé** : chauffage jusqu'à -15°C et dégivrage rapide
- ❖ **Discrétion absolue** : unité extérieure à faible niveau sonore
- ❖ **Groupe mono-ventilateur**
- ❖ Fonction secours / rotation 2+1⁽²⁾
- ❖ Fonction dégivrage alterné⁽²⁾



PUZ-M 100/125/140 VKA2/YKA2

R32		INVERTER	PEAD-M100JA2		PEAD-M125JA2		PEAD-M140JA2	
			PUZ-M100VKA2	PUZ-M100YKA2	PUZ-M125VKA2	PUZ-M125YKA2	PUZ-M140VKA2	PUZ-M140YKA2
❄️	Puissance frigorifique min / nominale / max	kW	4.0 / 9.5 / 10.6		6.0 / 12.1 / 13.0		6.1 / 13.4 / 14.1	
	Puissance absorbée totale nominale	kW	2.878		4.019		4.768	
	EER / Classe énergétique	-	3.30 / A		3.01 / B		2.81 / C	
	SEER ou η _{se} / Classe énergétique saisonnière	-	6.1 A+	6.1 A+	218.5 %	218.5 %	213.3 %	213.0 %
	Consommation électrique annuelle en froid	kWh/a	538		792		895	
Plage de fonctionnement (T° ext. sèche/sèche)		°C	-5 (-15 *) / +46					
☀️	Puissance calorifique min / nominale / max à +7°C	kW	2.8 / 11.2 / 12.5		4.1 / 13.5 / 15.0		4.2 / 15.0 / 15.8	
	Puissance calorifique min / nominale / max à -7°C	kW	1.7 / 7.0 / 7.8		2.5 / 8.5 / 9.4		2.6 / 9.4 / 9.9	
	Puissance absorbée totale nominale	kW	2.947		3.739		4.155	
	COP / Classe énergétique	-	3.80 / A		3.61 / A			
	SCOP ou η _{hs} / Classe énergétique saisonnière	-	4.1 A+	4.1 A+	152.1 %	152.1 %	152.9 %	152.0 %
Consommation électrique annuelle en chaud		kWh/a	2725		3070		3399	
Plage de fonctionnement (T° ext. humide/sèche)		°C	-15 / +21					
Eligible CEE BAT-TH-158			NON	NON	NON	NON	NON	NON
UNITÉS INTÉRIEURES			PEAD-M100JA2		PEAD-M125JA2		PEAD-M140JA2	
Débit d'air en froid		-/PV/MV/GV/ m³/h	- / 1380 / 1680 / 1920 / -		- / 1680 / 2040 / 2220 / -		- / 1770 / 2130 / 2400 / -	
Pression acoustique ⁽¹⁾ froid 1,5 m		-/PV/MV/GV dB(A)	- / 31 / 36 / 39		- / 35 / 39 / 41		- / 34 / 38 / 41	
Puissance acoustique en froid		SGV dB(A)	62		66			
Pression statique disponible ⁽²⁾		Pa	35 / 50 / 70 / 100 / 150					
Hauteur x Largeur x Profondeur		mm	250 x 1400 x 732				250 x 1600 x 732	
Poids net		kg	37		38		42	
Ø des condensats / Pompe de relevage		mm	32 / De série					
UNITÉS EXTÉRIEURES			PUZ-M100VKA2	PUZ-M100YKA2	PUZ-M125VKA2	PUZ-M125YKA2	PUZ-M140VKA2	PUZ-M140YKA2
Débit d'air en froid		GV m³/h	4740		5160			
Pression acoustique ⁽¹⁾ en froid 1 m		GV dB(A)	51		54		55	
Puissance acoustique en froid		GV dB(A)	70		72		73	
Hauteur x Largeur x Profondeur		mm	981 x 1050 x 330					
Poids net		kg	76	78	84	85	84	85
DONNÉES FRIGORIFIQUES								
Diamètre liquide		pouce	3/8 flare					
Diamètre gaz		pouce	5/8 flare					
Longueur maxi / Dénivelé maxi		m	55 / 30			65 / 30		
Fluide / PRP (Pouvoir de Réchauffement Planétaire)		- / -	R32 / 675					
Lg préchargée / Précharge / Tonne équivalent CO ₂		m / kg / t	30.0 / 3.10 / 2.093			30.0 / 3.60 / 2.430		
DONNÉES ÉLECTRIQUES								
Alimentation électrique par unité extérieure		V~50Hz	230 V (1P+N+T)	400 V (3P+N+T)	230 V (1P+N+T)	400 V (3P+N+T)	230 V (1P+N+T)	400 V (3P+N+T)
Câble unité extérieure		mm²	3G 6	5G 2.5	3G 6	5G 2.5	3G 10	5G 2.5
Câble liaison intérieure - extérieure		mm²	4G 2.5					
Protection électrique		A	32	16	32	16	40	16

⁽¹⁾ : mesurée en chambre anéchoïque ⁽²⁾ : réglage usine 50 Pa * : avec guide de protection d'air

(2) Fonction disponible uniquement avec PUZ-M VKA2 / YKA2 + PEAD-M JA2 + PAR-41MAA



GAMME

MURAL

CONSOLE

MULTI-SPLIT

GAINABLE

MULTIZONING

CASSETTE

PLAFONNIER

MURAL TERTIAIRE / ARMOIRE

TWIN / TRIPLE QUADRI

VENTILATION

SYSTÈMES DE CONTRÔLE

FONCTIONS / ACCESSOIRES

GAINABLE

POWER INVERTER

R32

PEAD-M JA2



RETROUVEZ TOUTES LES DONNÉES DE CE PRODUIT EN SCANNANT CE QR CODE

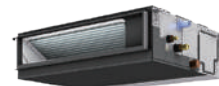

Certifications actualisées sur www.eurovent-certification.com

INVERTER



ESSENTIEL

PREMIUM

p.108-109

p.111-112

- **Hautes performances** : SCOP/SEER élevés
- **Confort thermique optimisé** : chauffage jusqu'à -20°C et dégivrage rapide
- **Discrétion absolue** : unité extérieure à faible niveau sonore
- **Installation facilitée** : longueur d'installation jusqu'à 55 m
- **Performance en chauffage** : Puissance nominale maintenue jusqu'à -3°C
- Fonction secours / rotation 2+1⁽²⁾
- Fonction dégivrage alterné⁽²⁾



PUZ-ZM 35/50 VKA2



PUZ-ZM 60/71 VHA2

R32		POWER INVERTER	PEAD-M35JA2 PUZ-ZM35VKA2	PEAD-M50JA2 PUZ-ZM50VKA2	PEAD-M60JA2 PUZ-ZM60VHA2	PEAD-M71JA2 PUZ-ZM71VHA2
❄️	Puissance frigorifique min / nominale / max	kW	1.6 / 3.6 / 4.5	2.3 / 5.0 / 5.6	2.7 / 6.1 / 6.7	3.3 / 7.1 / 8.1
	Puissance absorbée totale nominale	kW	0.837	1.190	1.487	1.775
	EER / Classe énergétique	-	4.30 / A	4.20 / A	4.10 / A	4.00 / A
	SEER Classe énergétique	-	6.3 A++	6.4 A++	6.2 A++	6.3 A++
	Consommation électrique annuelle en froid	kWh/a	199	273	342	393
Plage de fonctionnement (T° ext. sèche/sèche)		°C	-5 (-15°) / +46			
☀️	Puissance calorifique min / nominale / max à +7°C	kW	1.6 / 4.1 / 5.2	2.5 / 6.0 / 7.3	2.8 / 7.0 / 8.2	3.5 / 8.0 / 10.2
	Puissance calorifique min / nominale / max à -7°C	kW	1.0 / 2.5 / 3.2	1.6 / 3.7 / 4.5	1.7 / 4.4 / 5.1	2.2 / 5.0 / 6.4
	Puissance absorbée totale nominale	kW	0.911	1.363	1.590	1.904
	COP / Classe énergétique	-	4.50 / A	4.40 / A	4.40 / A	4.20 / A
	SCOP Classe énergétique	-	4.1 A*	4.4 A*	4.2 A*	4.3 A*
Consommation électrique annuelle en chaud	kWh/a	816	1202	1459	1585	
Plage de fonctionnement (T° ext. humide/sèche)		°C	-11 / +21		-20 / +21	
Eligible CEE BAT-TH-158			NON	OUI	OUI	OUI
UNITÉS INTÉRIEURES			PEAD-M35JA2	PEAD-M50JA2	PEAD-M60JA2	PEAD-M71JA2
Débit d'air en froid		-/PV/MV/GV/ m³/h	- / 600 / 720 / 840 / -	- / 720 / 870 / 1020 / -	- / 870 / 1080 / 1260 / -	- / 870 / 1080 / 1380 / -
Pression acoustique ⁽¹⁾ froid 1,5 m		-/PV/MV/GV dB(A)	- / 24 / 29 / 32	- / 27 / 33 / 35	- / 26 / 32 / 35	- / 26 / 32 / 37
Puissance acoustique en froid		SGV dB(A)	54	58	56	58
Pression statique disponible ⁽²⁾		Pa	35 / 50 / 70 / 100 / 150			
Hauteur x Largeur x Profondeur		mm	250 x 900 x 732		250 x 1100 x 732	
Poids net		kg	25	27	30	
Ø des condensats / Pompe de relevage		mm	32 / De série			
UNITÉS EXTÉRIEURES			PUZ-ZM35VKA2	PUZ-ZM50VKA2	PUZ-ZM60VHA2	PUZ-ZM71VHA2
Débit d'air en froid		GV m³/h	2700		3300	
Pression acoustique ⁽¹⁾ en froid 1 m		GV dB(A)	44		47	
Puissance acoustique en froid		GV dB(A)	65		67	
Hauteur x Largeur x Profondeur		mm	630 x 809 x 300		943 x 950 x 330	
Poids net		kg	46		67	
DONNÉES FRIGORIFIQUES						
Diamètre liquide		pouce	1/4 flare		3/8 flare	
Diamètre gaz		pouce	1/2 flare		5/8 flare	
Longueur maxi / Dénivelé maxi		m	50 / 30		55 / 30	
Fluide / PRP (Pouvoir de Réchauffement Planétaire)		- / -	R32 / 675			
Lg préchargée / Précharge / Tonne équivalent CO ₂		m / kg / t	30.0 / 2.00 / 1.350		30.0 / 2.80 / 1.890	
DONNÉES ÉLECTRIQUES						
Alimentation électrique par unité extérieure		V-50Hz	230 V (1P+N+T)			
Câble unité extérieure		mm²	3G 2.5		3G 4	
Câble liaison intérieure - extérieure		mm²	4G 2.5			
Protection électrique		A	16		25	

⁽¹⁾ : mesurée en chambre anéchoïque ⁽²⁾ : réglage usine 50 Pa * : avec guide de protection d'air

(2) Fonction disponible uniquement avec PUZ-ZM VKA2 / VHA2 + PEAD-M JA2 + PAR-41MAA

GAINABLE

POWER INVERTER

R32

PEAD-M JA2



RETROUVEZ TOUTES LES
DONNÉES DE CE PRODUIT
EN SCANNANT CE QR CODE

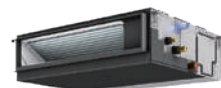

Certifications actualisées sur www.eurovent-certification.com

INVERTER



ESSENTIEL	PREMIUM
p.107-108	p.111-112



PUZ-ZM 100/125/140 VKA2 YKA2

- Hautes performances : SCOP/SEER élevés
- Confort thermique optimisé : chauffage jusqu'à -20°C et dégivrage rapide
- Discrétion absolue : unité extérieure à faible niveau sonore
- Installation facilitée : longueur d'installation jusqu'à 100 m
- Performance en chauffage : Puissance nominale maintenue jusqu'à -3°C
- Fonction secours / rotation 2+1⁽²⁾
- Fonction dégivrage alterné⁽²⁾

R32	POWER INVERTER	PEAD-M100JA2		PEAD-M125JA2		PEAD-M140JA2	
		PUZ-ZM100VKA2	PUZ-ZM100YKA2	PUZ-ZM125VKA2	PUZ-ZM125YKA2	PUZ-ZM140VKA2	PUZ-ZM140YKA2
❄️	Puissance frigorifique min / nominale / max	4.9 / 9.5 / 11.4		5.5 / 12.5 / 14.0		6.2 / 13.4 / 15.3	
	Puissance absorbée totale nominale	2.261		3.333		3.701	
	EER / Classe énergétique	4.20 / A		3.75 / A		3.62 / A	
	SEER ou η _{sc} / Classe énergétique saisonnière	6.6 A++	6.5 A++	256.3 %	254.8 %	255.5 %	254.0 %
	Consommation électrique annuelle en froid	499	510	699	710	751	761
	Plage de fonctionnement (T°ext. sèche/sèche)	-5 (-15 *) / +46					
☀️	Puissance calorifique min / nominale / max à +7°C	4.5 / 11.2 / 14.0		5.0 / 14.0 / 16.0		5.7 / 16.0 / 18.0	
	Puissance calorifique min / nominale / max à -7°C	2.8 / 7.0 / 8.8		3.1 / 8.8 / 10.0		3.5 / 10.0 / 11.3	
	Puissance absorbée totale nominale	2.545		3.763		4.102	
	COP / Classe énergétique	4.40 / A		3.72 / A		3.90 / A	
	SCOP ou η _{sh} / Classe énergétique saisonnière	4.4 A*	4.4 A*	163.2 %	163.1 %	162.5 %	162.5 %
	Consommation électrique annuelle en chaud	2469	2470	3134	3135	3586	3587
Plage de fonctionnement (T°ext. humide/sèche)	-20 / +21						
Eligible CEE BAT-TH-158	OUI	OUI	OUI	OUI	OUI	OUI	
UNITÉS INTÉRIEURES		PEAD-M100JA2		PEAD-M125JA2		PEAD-M140JA2	
Débit d'air en froid	-/PV/MV/GV/-	m³/h		-		-	
Pression acoustique ⁽¹⁾ froid 1,5 m	-/PV/MV/GV	dB(A)		-		-	
Puissance acoustique en froid	SGV	dB(A)		66		66	
Pression statique disponible ⁽²⁾		Pa		35 / 50 / 70 / 100 / 150		35 / 50 / 70 / 100 / 150	
Hauteur x Largeur x Profondeur		mm		250 x 1400 x 732		250 x 1600 x 732	
Poids net		kg		37		38	
Ø des condensats / Pompe de relevage		mm		32 / De série		32 / De série	
UNITÉS EXTÉRIEURES		PUZ-ZM100VKA2	PUZ-ZM100YKA2	PUZ-ZM125VKA2	PUZ-ZM125YKA2	PUZ-ZM140VKA2	PUZ-ZM140YKA2
Débit d'air en froid	GV	m³/h		6600		7200	
Pression acoustique ⁽¹⁾ en froid 1 m	GV	dB(A)		49		50	
Puissance acoustique en froid	GV	dB(A)		69		70	
Hauteur x Largeur x Profondeur		mm		1338 x 1050 x 330		1338 x 1050 x 330	
Poids net		105	111	105	114	105	118
DONNÉES FRIGORIFIQUES							
Diamètre liquide	pouce			3/8 flare		3/8 flare	
Diamètre gaz	pouce			5/8 flare		5/8 flare	
Longueur maxi / Dénivelé maxi	m			100 / 30		100 / 30	
Fluide / PRP (Pouvoir de Réchauffement Planétaire)	- / -			R32 / 675		R32 / 675	
Lg préchargée / Précharge / Tonne équivalent CO ₂	m / kg / t			40.0 / 3.60 / 2.430		40.0 / 3.60 / 2.430	
DONNÉES ÉLECTRIQUES							
Alimentation électrique par unité extérieure	V-50Hz	230 V (1P+N+T)	400 V (3P+N+T)	230 V (1P+N+T)	400 V (3P+N+T)	230 V (1P+N+T)	400 V (3P+N+T)
Câble unité extérieure	mm²	3G 6	5G 2.5	3G 6	5G 2.5	3G 10	5G 2.5
Câble liaison intérieure - extérieure	mm²			4G 2.5		4G 2.5	
Protection électrique	A	32	16	32	16	40	16

⁽¹⁾ : mesurée en chambre anéchoïque ⁽²⁾ : réglage usine 50 Pa * : avec guide de protection d'air

(2) Fonction disponible uniquement avec PUZ-ZM VKA2 / YKA2 + PEAD-M JA2 + PAR-41MAA

GAINABLE TERTIAIRE

PEAD-M JA2



FLEXIBILITÉ TOTALE

- ▀ De 3,5 à 14 kW en 3 technologies
- ▀ Forte pression statique disponible jusqu'à 150 Pa
- ▀ 5 paliers de réglages : 35/50/70/100/150 Pa
- ▀ Idéal pour faux-plafonds exigus : 250 mm de hauteur seulement
- ▀ Pompe de relevage des condensats de série
- ▀ Installation facile
- ▀ Unités intérieures compatibles R410A/R32
- ▀ Isolation M1 intérieure /M1 extérieure de série

CLASSE ÉNERGÉTIQUE ⁽¹⁾ A++/A+	SCOP JUSQU'À 4,2	MODE CHAUD JUSQU'À -25/+24°C ⁽²⁾	MODE FROID JUSQU'À -15/+46°C ⁽²⁾	À PARTIR DE 23dB(A)	ISOLANT M1/M1 DE SÉRIE ET M0/M1 SUR DEMANDE	WI-FI COMPATIBLE	COMPATIBLE ALEXA	

TÉLÉCOMMANDE EN OPTION

FILAIRE



PAR-41MAA
(voir p.225)

La plus complète



PAC-YT52CRA
(voir p.226)

Simple et efficace



PAR-CT01SB/PB
(voir p.227)

Tactile, bluetooth
et personnalisable

INFRAROUGE + RÉCEPTEUR



PAC-SL97A-E / PAR-SA9CA-E
(voir p.224)

Seules les fonctions de bases
sont accessibles

PURIFICATEUR D'AIR PLASMA QUAD CONNECT EN OPTION

MAC-100FT-E

- ▀ Effet : détruit efficacement les bactéries, virus, allergènes, moisissures, poussières et les particules fines PM 2.5
- ▀ Taille des particules filtrées : 0.1~1µm (micron mètre)

Accessoires pour fixation Plasma Quad Connect (voir p.247)

- ▀ Patte de fixation pour Plasma Quad Connect (Installation sans gaine de reprise)
- ▀ Caisson d'extension pour Plasma Quad Connect (Installation avec gaine de reprise)

MULTIZONE EN OPTION

- ▀ Découvrez l'offre de solution Multizone MELZONE ESSENTIEL à la page 126

Le filtre Plasma Quad neutralise 99,8% du SARS-CoV-2**

INTERFACE WI-FI EN OPTION



Permet le contrôle de votre climatiseur à distance.

Assistants vocaux compatibles :

- ▀ Amazon Alexa / Google Home

AUTRES ACCESSOIRES EN OPTION

Connecteur contact externe

PAC-SA88 (5 fils)
PAC-SF40RM-E* (contact sec)
PAC-SE55RA-E (3 fils)
(voir p.248)

Interface M-Net

MAC-334IF-E
(voir p.248)

Installation

Pompe de relevage de série
Sonde
PAC-SE41TS-E
(voir p.248)

Défecteur d'air (série S)

MAC-889SG/MAC-886SG
Guide de protection d'air (série P)
PAC-SH96SG-E
(voir p.249)

(1) Meilleure classe énergétique saisonnière froid/chaud (2) Selon gammes *non compatible avec l'interface wifi MAC-587IF-E ou avec une télécommande infrarouge. **Résultats de tests, pour et au nom de Mitsubishi Electric, réalisés au laboratoire de tests microbiologiques au « Japan Textile Quality and Technology Center » à Kobe - Japon

GAINABLE TERTIAIRE

INVERTER R410A

PEAD-M JA2



**RETROUVEZ TOUTES LES
DONNÉES DE CE PRODUIT
EN SCANNANT CE QR CODE**



Certifications actualisées sur www.eurovent-certification.com

INVERTER



ZUBADAN
New Generation

ESSENTIEL

p.114-115

PREMIUM

p.116-117

SUPER CHAUFFAGE

p.118



SUZ-KA 71 VA6



PUHZ-P 100 VKA/YKA

- Confort thermique : chauffage jusqu'à -15°C
- Discrétion absolue : unité extérieure à faible niveau sonore
- Groupe mono-ventilateur

R410A		INVERTER	PEAD-M71JA2	PEAD-M100JA2	
			SUZ-KA71VA6	PUHZ-P100VKA	PUHZ-P100YKA
❄️	Puissance frigorifique min / nominale / max	kW	2.8 / 7.1 / 8.1	3.7 / 9.4 / 10.6	
	Puissance absorbée totale nominale	kW	2.060	2.965	
	EER / Classe énergétique	-	3.45 / A	3.17 / B	
	SEER Classe énergétique	-	6.2 A++ →	5.5 A →	5.5 A →
	Consommation électrique annuelle en froid	kWh/a	395	596	
Plage de fonctionnement (T°ext. sèche/sèche)		°C	-15 / +46	-5 (-15 °) / +46	
☀️	Puissance calorifique min / nominale / max à +7°C	kW	2.6 / 8.0 / 10.2	2.8 / 11.2 / 12.5	
	Puissance calorifique min / nominale / max à -7°C	kW	1.6 / 5.2 / 6.6	1.7 / 7.0 / 7.8	
	Puissance absorbée totale nominale	kW	2.040	2.947	
	COP / Classe énergétique	-		3.80 / A	
	SCOP Classe énergétique	-	3.9 A →	4.0 A* →	4.0 A* →
Consommation électrique annuelle en chaud		kWh/a	2132	2797	
Plage de fonctionnement (T°ext. humide/sèche)		°C	-10 / +24	-15 / +21	
Eligible CEE BAT-TH-158			NON	NON	NON
UNITÉS INTÉRIEURES			PEAD-M71JA2	PEAD-M100JA2	
Débit d'air en froid		-/PV/MV/GV/ m³/h	- / 870 / 1080 / 1380 / -	- / 1380 / 1680 / 1920 / -	
Pression acoustique ⁽¹⁾ froid 1,5 m		-/PV/MV/GV dB(A)	- / 26 / 32 / 37	- / 31 / 36 / 39	
Puissance acoustique en froid		SGV dB(A)	58	62	
Pression statique disponible ⁽²⁾		Pa	35 / 50 / 70 / 100 / 150		
Hauteur x Largeur x Profondeur		mm	250 x 1100 x 732	250 x 1400 x 732	
Poids net		kg	30	37	
Ø des condensats / Pompe de relevage		mm	32 / De série		
UNITÉS EXTÉRIEURES			SUZ-KA71VA6	PUHZ-P100VKA	PUHZ-P100YKA
Débit d'air en froid		GV m³/h	3006	4740	
Pression acoustique ⁽¹⁾ en froid 1 m		GV dB(A)	55	51	
Puissance acoustique en froid		GV dB(A)	69	70	
Hauteur x Largeur x Profondeur		mm	880 x 840 x 330	981 x 1050 x 330	
Poids net		kg	53	76	78
DONNÉES FRIGORIFIQUES					
Diamètre liquide		pouce	3/8 flare		
Diamètre gaz		pouce	5/8 flare		
Longueur maxi / Dénivelé maxi		m	30 / 30		
Fluide / PRP (Pouvoir de Réchauffement Planétaire)		- / -	R410A / 2088		
Lg préchargée / Précharge / Tonne équivalent CO ₂		m / kg / t	7.0 / 1.80 / 3.758		
30.0 / 3.30 / 6.890					
DONNÉES ÉLECTRIQUES					
Alimentation électrique par unité extérieure		V-50Hz	230 V (1P+N+T)		400 V (3P+N+T)
Câble unité extérieure		mm²	3G 4	3G 6	5G 2.5
Câble liaison intérieure - extérieure		mm²	4G 2.5		
Protection électrique		A	20	32	16

⁽¹⁾ : mesurée en chambre anéchoïque ⁽²⁾ : réglage usine 50 Pa

GAINABLE TERTIAIRE

INVERTER R410A

PEAD-M JA2



RETROUVEZ TOUTES LES DONNÉES DE CE PRODUIT EN SCANNANT CE QR CODE



Certifications actualisées sur www.eurovent-certification.com

INVERTER



ZUBADAN
New Generation

ESSENTIEL	PREMIUM	SUPER CHAUFFAGE
p.114-115	p.116-117	p.118



PUHZ-P 100/125/140 V(Y)KA

- Confort thermique : chauffage jusqu'à -15°C
- Discrétion absolue : unité extérieure à faible niveau sonore
- Groupe mono-ventilateur

R410A	INVERTER	PEAD-M125JA2		PEAD-M140JA2	
		PUHZ-P125VKA	PUHZ-P125YKA	PUHZ-P140VKA	PUHZ-P140YKA
❄️	Puissance frigorifique min / nominale / max	5.6 / 12.1 / 13.0		5.8 / 13.6 / 14.1	
	Puissance absorbée totale nominale	4.143		5.551	
	EER / Classe énergétique	2.92 / C		2.45 / E	
	η _{h,c}	195.4 %	195.4 %	194.8 %	194.8 %
	Consommation électrique annuelle en froid	878		987	878
Plage de fonctionnement (T° ext. sèche/sèche)		-5 (-15 °) / +46			
☀️	Puissance calorifique min / nominale / max à +7°C	4.8 / 13.5 / 15.0		4.9 / 15.0 / 15.8	
	Puissance calorifique min / nominale / max à -7°C	3.0 / 8.5 / 9.4		3.0 / 9.4 / 9.9	
	Puissance absorbée totale nominale	3.739		4.347	
	COP / Classe énergétique	3.61 / A		3.45 / B	
	η _{h,h}	150.7 %	150.7 %	147.1 %	147.1 %
	Consommation électrique annuelle en chaud	3097		3507	
Plage de fonctionnement (T° ext. humide/sèche)		-15 / +21			
Eligible CEE BAT-TH-158		NON	NON	NON	NON
UNITÉS INTÉRIEURES		PEAD-M125JA2		PEAD-M140JA2	
Débit d'air en froid		- / 1680 / 2040 / 2220 / -		- / 1770 / 2130 / 2400 / -	
Pression acoustique ⁽¹⁾ froid 1,5 m		- / 35 / 39 / 41		- / 34 / 38 / 41	
Puissance acoustique en froid		66			
Pression statique disponible ⁽²⁾		35 / 50 / 70 / 100 / 150			
Hauteur x Largeur x Profondeur		250 x 1400 x 732		250 x 1600 x 732	
Poids net		38		42	
Ø des condensats / Pompe de relevage		32 / De série			
UNITÉS EXTÉRIEURES		PUHZ-P125VKA	PUHZ-P125YKA	PUHZ-P140VKA	PUHZ-P140YKA
Débit d'air en froid		5160			
Pression acoustique ⁽¹⁾ en froid 1 m		54		56	
Puissance acoustique en froid		72		75	
Hauteur x Largeur x Profondeur		981 x 1050 x 330			
Poids net		84	85	84	85
DONNÉES FRIGORIFIQUES					
Diamètre liquide		3/8 flare			
Diamètre gaz		5/8 flare			
Longueur maxi / Dénivelé maxi		50 / 30			
Fluide / PRP (Pouvoir de Réchauffement Planétaire)		R410A / 2088			
Lg préchargée / Précharge / Tonne équivalent CO ₂		30.0 / 3.80 / 7.934			
DONNÉES ÉLECTRIQUES					
Alimentation électrique par unité extérieure		230 V (1P+N+T)	400 V (3P+N+T)	230 V (1P+N+T)	400 V (3P+N+T)
Câble unité extérieure		3G 6	5G 2.5	3G 10	5G 2.5
Câble liaison intérieure - extérieure		4G 2.5			
Protection électrique		32	16	40	16

⁽¹⁾ : mesurée en chambre anéchoïque ⁽²⁾ : réglage usine 50 Pa * : avec guide de protection d'air

GAINABLE TERTIAIRE

POWER INVERTER

R410A

PEAD-M JA2



RETROUVEZ TOUTES LES
DONNÉES DE CE PRODUIT
EN SCANNANT CE QR CODE



Certifications actualisées sur www.eurovent-certification.com

INVERTER



ZUBADAN
New Generation

ESSENTIEL	PREMIUM	SUPER CHAUFFAGE
p.114-115	p.116-117	p.118



PUAZ-ZRP 35/50 VKA2



PUAZ-ZRP 60/71 VHA2

- Hautes performances : SCOP/SEER élevés
- Confort thermique optimisé : chauffage jusqu'à -20°C et dégivrage rapide
- Discrétion absolue : unité extérieure à faible niveau sonore
- Installation facilitée : longueur d'installation jusqu'à 50 m

R410A		POWER INVERTER	PEAD-M35JA2 PUHZ-ZRP35VKA2	PEAD-M50JA2 PUHZ-ZRP50VKA2	PEAD-M60JA2 PUHZ-ZRP60VHA2	PEAD-M71JA2 PUHZ-ZRP71VHA2
❄️	Puissance frigorifique min / nominale / max	kW	1.6 / 3.6 / 4.5	2.3 / 5.0 / 5.6	2.7 / 6.1 / 6.7	3.3 / 7.1 / 8.1
	Puissance absorbée totale nominale	kW	0.870	1.420	1.630	1.990
	EER / Classe énergétique	-	4.14 / A	3.52 / A	3.74 / A	3.53 / A
	SEER Classe énergétique	-	6.1 A++	6.1 A++	6.2 A++	6.0 A+
	Consommation électrique annuelle en froid	kWh/a	205	287	340	411
Plage de fonctionnement (T°ext. sèche/sèche)		°C	-5 (-15 *) / +46			
☀️	Puissance calorifique min / nominale / max à +7°C	kW	1.6 / 4.1 / 5.2	2.5 / 6.0 / 7.3	2.8 / 7.0 / 8.2	3.5 / 8.0 / 10.2
	Puissance calorifique min / nominale / max à -7°C	kW	1.0 / 2.5 / 3.2	1.6 / 3.7 / 4.5	1.7 / 4.4 / 5.1	2.2 / 5.0 / 6.4
	Puissance absorbée totale nominale	kW	0.950	1.500	1.790	2.030
	COP / Classe énergétique	-	4.32 / A	4.00 / A	3.91 / A	3.94 / A
	SCOP Classe énergétique	-	4.0 A+	4.3 A+	4.1 A+	3.9 A
	Consommation électrique annuelle en chaud	kWh/a	831	1232	1487	1718
Plage de fonctionnement (T°ext. humide/sèche)		°C	-11 / +21		-20 / +21	
Eligible CEE BAT-TH-158			NON	OUI	NON	NON
UNITÉS INTÉRIEURES			PEAD-M35JA2	PEAD-M50JA2	PEAD-M60JA2	PEAD-M71JA2
Débit d'air en froid		-/PV/MV/GV/- m³/h	- / 600 / 720 / 840 / -	- / 720 / 870 / 1020 / -	- / 870 / 1080 / 1260 / -	- / 870 / 1080 / 1380 / -
Pression acoustique (1) en froid 1,5 m		-/PV/MV/GV dB(A)	- / 24 / 29 / 32	- / 27 / 33 / 35	- / 26 / 32 / 35	- / 26 / 32 / 37
Puissance acoustique en froid		SGV dB(A)	54	58	56	58
Pression statique disponible (2)		Pa	35 / 50 / 70 / 100 / 150			
Hauteur x Largeur x Profondeur		mm	250 x 900 x 732			250 x 1100 x 732
Poids net		kg	25	27	30	
Ø des condensats / Pompe de relevage		mm	32 / De série			
UNITÉS EXTÉRIEURES			PUHZ-ZRP35VKA2	PUHZ-ZRP50VKA2	PUHZ-ZRP60VHA2	PUHZ-ZRP71VHA2
Débit d'air en froid		GV m³/h	2700			3300
Pression acoustique (1) en froid 1 m		GV dB(A)	44			47
Puissance acoustique en froid		GV dB(A)	65			67
Hauteur x Largeur x Profondeur		mm	630 x 809 x 300			943 x 950 x 330
Poids net		kg	43	46	70	
DONNÉES FRIGORIFIQUES						
Diamètre liquide		pouce	1/4 flare			3/8 flare
Diamètre gaz		pouce	1/2 flare			5/8 flare
Longueur maxi / Dénivelé maxi		m	50 / 30			
Fluide / PRP (Pouvoir de Réchauffement Planétaire)		- / -	R410A / 2088			
Lg préchargée / Précharge / Tonne équivalent CO ₂		m / kg / t	30.0 / 2.20 / 4.594	30.0 / 2.40 / 5.011	30.0 / 3.50 / 7.308	
DONNÉES ÉLECTRIQUES						
Alimentation électrique par unité extérieure		V-50Hz	230 V (1P+N+T)			
Câble unité extérieure		mm²	3G 2.5			3G 4
Câble liaison intérieure - extérieure		mm²	4G 2.5			
Protection électrique		A	16			25

(1) : mesurée en chambre anéchoïque (2) : réglage usine 50 Pa * : avec guide de protection d'air

GAINABLE TERTIAIRE

POWER INVERTER

R410A

PEAD-M JA2



RETROUVEZ TOUTES LES DONNÉES DE CE PRODUIT EN SCANNANT CE QR CODE

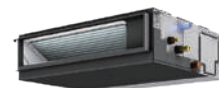

Certifications actualisées sur www.eurovent-certification.com

INVERTER



ZUBADAN
New Generation

ESSENTIEL	PREMIUM	SUPER CHAUFFAGE
p.114-115	p.116-117	p.118



PUHZ-ZRP 100/125/140 V(Y)KA3

- Hautes performances : SCOP/SEER élevés
- Confort thermique optimisé : chauffage jusqu'à -20°C et dégivrage rapide
- Discrétion absolue : unité extérieure à faible niveau sonore
- Installation facilitée : longueur d'installation jusqu'à 75 m

R410A		PEAD-M100JA2		PEAD-M125JA2		PEAD-M140JA2	
		PUHZ-ZRP100VKA3	PUHZ-ZRP100YKA3	PUHZ-ZRP125VKA3	PUHZ-ZRP125YKA3	PUHZ-ZRP140VKA3	PUHZ-ZRP140YKA3
❄️	Puissance frigorifique min / nominale / max	4.9 / 9.5 / 11.4		5.5 / 12.5 / 14.0		6.2 / 13.4 / 15.3	
	Puissance absorbée totale nominale	2.410	2.430	3.834		4.322	
	EER / Classe énergétique	3.94 / A		3.26 / A		3.10 / B	
	SEER ou η _{se} / Classe énergétique saisonnière	6.1 A+	6.0 A+	220.5 %	219.4 %	217.3 %	216.2 %
	Consommation électrique annuelle en froid	542	553	799	809	868	878
Plage de fonctionnement (T° ext. sèche/sèche)		-5 (-15°) / +46					
☀️	Puissance calorifique min / nominale / max à +7°C	4.5 / 11.2 / 14.0		5.0 / 14.0 / 16.0		5.7 / 16.0 / 18.0	
	Puissance calorifique min / nominale / max à -7°C	2.8 / 7.0 / 8.8		3.1 / 8.8 / 10.0		3.5 / 10.0 / 11.3	
	Puissance absorbée totale nominale	2.600		3.508		4.071	
	COP / Classe énergétique	4.31 / A		3.70 / A		3.60 / B	
	SCOP ou η _{sc} / Classe énergétique saisonnière	4.2 A+	4.2 A+	153.2 %	153.1 %	156.3 %	156.3 %
Consommation électrique annuelle en chaud		2593	2594	3335		3726	3727
Plage de fonctionnement (T° ext. humide/sèche)		-20 / +21					
Eligible CEE BAT-TH-158		OUI	OUI	NON	NON	NON	NON
UNITÉS INTÉRIEURES		PEAD-M100JA2		PEAD-M125JA2		PEAD-M140JA2	
Débit d'air en froid		- / 1380 / 1680 / 1920 / -		- / 1680 / 2040 / 2220 / -		- / 1770 / 2130 / 2400 / -	
Pression acoustique ⁽¹⁾ froid 1,5 m		- / 31 / 36 / 39		- / 35 / 39 / 41		- / 34 / 38 / 41	
Puissance acoustique en froid		62		66			
Pression statique disponible ⁽²⁾		35 / 50 / 70 / 100 / 150					
Hauteur x Largeur x Profondeur		250 x 1400 x 732				250 x 1600 x 732	
Poids net		37		38		42	
Ø des condensats / Pompe de relevage		32 / De série					
UNITÉS EXTÉRIEURES		PUHZ-ZRP100VKA3	PUHZ-ZRP100YKA3	PUHZ-ZRP125VKA3	PUHZ-ZRP125YKA3	PUHZ-ZRP140VKA3	PUHZ-ZRP140YKA3
Débit d'air en froid		6600		7200			
Pression acoustique ⁽¹⁾ en froid 1 m		49		50			
Puissance acoustique en froid		69		70			
Hauteur x Largeur x Profondeur		1338 x 1050 x 330					
Poids net		116	123	116	125	118	131
DONNÉES FRIGORIFIQUES							
Diamètre liquide		3/8 flare					
Diamètre gaz		5/8 flare					
Longueur maxi / Dénivelé maxi		75 / 30					
Fluide / PRP (Pouvoir de Réchauffement Planétaire)		R410A / 2088					
Lg préchargée / Précharge / Tonne équivalent CO ₂		30.0 / 5.00 / 10.440					
DONNÉES ÉLECTRIQUES							
Alimentation électrique par unité extérieure		230 V (1P+N+T)	400 V (3P+N+T)	230 V (1P+N+T)	400 V (3P+N+T)	230 V (1P+N+T)	400 V (3P+N+T)
Câble unité extérieure		3G 6	5G 2.5	3G 6	5G 2.5	3G 10	5G 2.5
Câble liaison intérieure - extérieure		4G 2.5					
Protection électrique		A 32	16	32	16	40	16

⁽¹⁾ : mesurée en chambre anéchoïque ⁽²⁾ : réglage usine 50 Pa * : avec guide de protection d'air

GAINABLE TERTIAIRE

ZUBADAN R410A

PEAD-M JA2



RETROUVEZ TOUTES LES
DONNÉES DE CE PRODUIT
EN SCANNANT CE QR CODE



Certifications actualisées sur www.eurovent-certification.com

INVERTER



ZUBADAN
New Generation

ESSENTIEL	PREMIUM	SUPER CHAUFFAGE
p.114-115	p.116-117	p.118



PUHZ-SHW 112/140 V(Y)HA

LE GROUPE QUI ÉVITE LE SURDIMENSIONNEMENT, DÉDIÉ AU CONFORT THERMIQUE

- Fonctionnement garanti jusqu'à -25°C
- Puissance nominale maintenue jusqu'à -15°C
- Cycles de dégivrages ultra-rapides
- Chauffage très rapide même à basse température

R410A		PEAD-M100JA2		PEAD-M125JA2
		PUHZ-SHW112VHA	PUHZ-SHW112YHA	PUHZ-SHW140YHA
❄️	Puissance frigorifique min / nominale / max	4.9 / 10.0 / 11.4		5.5 / 12.1 / 14.0
	Puissance absorbée totale nominale	2.904		4.172
	EER / Classe énergétique	3.44 / A		2.90 / C
	SEER ou η _{s,c} / Classe énergétique saisonnière	5.1 A	5.1 A	189.0 %
	Consommation électrique annuelle en froid	686 kWh/a		-
Plage de fonctionnement (T°ext. sèche/sèche)		-5 (-15°) / +46		10 / +46
☀️	Puissance calorifique min / nominale / max à +7°C	4.5 / 11.2 / 14.0		5.0 / 14.0 / 16.0
	Puissance calorifique min / nominale / max à -7°C	2.8 / 11.2 / 12.5		3.1 / 14.0 / 15.0
	Puissance absorbée totale nominale	3.103		3.879
	COP / Classe énergétique	3.61 / A		-
	SCOP ou η _{s,h} / Classe énergétique saisonnière	3.8 A	3.8 A	143.2 %
Consommation électrique annuelle en chaud		4601 kWh/a		-
Plage de fonctionnement (T°ext. humide/sèche)		-25 / +21		-28 / +35
Eligible CEE BAT-TH-158		NON	NON	NON
UNITÉS INTÉRIEURES		PEAD-M100JA2		PEAD-M125JA2
Débit d'air en froid		- / 1380 / 1680 / 1920 / -		- / 1680 / 2040 / 2220 / -
Pression acoustique ⁽¹⁾ froid 1,5 m		- / 31 / 36 / 39		- / 35 / 39 / 41
Puissance acoustique en froid		62		66
Pression statique disponible ⁽²⁾		35 / 50 / 70 / 100 / 150		-
Hauteur x Largeur x Profondeur		250 x 1400 x 732		-
Poids net		37		38
Ø des condensats / Pompe de relevage		32 / De série		-
UNITÉS EXTÉRIEURES		PUHZ-SHW112VHA	PUHZ-SHW112YHA	PUHZ-SHW140YHA
Débit d'air en froid		6000		-
Pression acoustique ⁽¹⁾ en froid 1 m		51		-
Puissance acoustique en froid		69		-
Hauteur x Largeur x Profondeur		1350 x 950 x 330		1350 x 950 x 360
Poids net		120	134	-
DONNÉES FRIGORIFIQUES				
Diamètre liquide		3/8 flare		
Diamètre gaz		5/8 flare		
Longueur maxi / Dénivelé maxi		75 / 30		
Fluide / PRP (Pouvoir de Réchauffement Planétaire)		R410A / 2088		
Lg préchargée / Précharge / Tonne équivalent CO ₂		30.0 / 5.50 / 11.484		
DONNÉES ÉLECTRIQUES				
Alimentation électrique par unité extérieure		230 V (1P+N+T)	400 V (3P+N+T)	
Câble unité extérieure		3G 10	5G 2.5	5G 1.5
Câble liaison intérieure - extérieure		4G 2.5		
Protection électrique		40	16	

⁽¹⁾: mesurée en chambre anéchoïque ⁽²⁾: réglage usine 50 Pa * : avec guide de protection d'air

GAINABLE GRANDS VOLUMES

PEA-M LA2

NOUVEAU



POUR LES GRANDS ESPACES

- ▀ Forte pression statique jusqu'à 250 Pa
- ▀ Paliers de pression statique réglable
- ▀ Niveau sonore à partir de 39 dB(A)
- ▀ 5 paliers de vitesse de ventilation
- ▀ Unité compatible R32 et R410A
- ▀ Gainable démontable en deux parties pour une maintenance simplifiée



MODE CHAUD
JUSQU'À
-20/+24°C⁽¹⁾



MODE FROID
JUSQU'À
-15/+46°C⁽¹⁾



À PARTIR DE
39dB(A)



ISOLANT M0/M1
SUR DEMANDE

TÉLÉCOMMANDE **EN OPTION**

FILAIRE



PAR-41MAA
(voir p.225)

La plus complète



PAC-YT52CRA
(voir p.226)

Simple et efficace



PAR-CT01SB/PB
(voir p.227)

Tactile, bluetooth
et personnalisable

INFRAROUGE + RÉCEPTEUR



PAC-SL97A-E / PAR-SA9CA-E
(voir p.224)

Seules les fonctions de bases
sont accessibles

FILTRATION **DE SÉRIE**

Pré-filtre standard

INTERFACE WI-FI **EN OPTION**

Application MELCloud

MAC-587IF-E

Permet le contrôle de votre climatiseur à distance sur votre smartphone, tablette ou ordinateur avec l'application MELCloud (voir p.223)



Assistants vocaux

MELCloud est compatible avec :

- ▀ Amazon Alexa
- ▀ Google Home



AUTRES ACCESSOIRES **EN OPTION**

Connecteur contact externe

PAC-SA88 (5 fils)
PAC-SF40RM-E* (contact sec)
PAC-SE55RA-E (3 fils)
(voir p.248)

Interface M-Net

MAC-334IF-E
(voir p.248)

Sonde

PAC-SE41TS-E
(voir p.248)

Défecteur d'air (série P)

PAC-SH95AG-E
Guide de protection d'air
(série P)
PAC-SH96SG-E
(voir p.249)

(1) Selon gamme *non compatible avec l'interface wifi MAC-587IF-E ou avec une télécommande infrarouge.

GAINABLE GRANDS VOLUMES

INVERTER **POWER INVERTER** **R32**

PEA-M LA2 **NOUVEAU**



INVERTER



POWER INVERTER

**RETROUVEZ TOUTES LES
DONNÉES DE CE PRODUIT
EN SCANNANT CE QR CODE**



Certifications actualisées sur www.eurovent-certification.com

INVERTER



ESSENTIEL	PREMIUM
p.120	p.120

- ❖ **Confort thermique optimisé :** chauffage jusqu'à -20°C
- ❖ **Installation facilitée :** longueur d'installation jusqu'à 70 m
- ❖ **Haute performances :** performances saisonnières élevées
- ❖ **Confort thermique optimisé :** chauffage jusqu'à -20°C et dégivrage rapide
- ❖ **Installation facilitée :** longueur d'installation jusqu'à 100 m



PUAZ-M200-250 YKA2



PUAZ-ZM200-250 YKA2

INVERTER



INVERTER



R32		PEA-M200LA2		PEA-M250LA2	
		PUAZ-M200YKA2	PUAZ-ZM200YKA2	PUAZ-M250YKA2	PUAZ-ZM250YKA2
❄️	Puissance frigorifique min / nominale / max	9.2 / 19.0 / 22.4		9.9 / 22.0 / 27.0	
	Puissance absorbée totale nominale	6.089	5.757	7.333	7.213
	EER / Classe énergétique	3.12 / B	3.30 / A	3.00 / C	3.05 / B
	η_{sc}	216.3 %	232.2 %	212.7 %	213.7 %
	Consommation électrique annuelle en froid	1231	1149	1446	1439
Plage de fonctionnement (T°ext. sèche/sèche)		-5 (-15 °) / +46			
☀️	Puissance calorifique min / nominale / max à +7°C	6.8 / 22.4 / 25.0		7.3 / 27.0 / 31.0	
	Puissance calorifique min / nominale / max à -7°C	4.2 / 14.1 / 15.7		4.5 / 17.0 / 19.5	
	Puissance absorbée totale nominale	6.588	6.400	8.181	7.941
	COP / Classe énergétique	3.40 / C	3.50 / B	3.30 / C	3.40 / C
	η_{sa}	141.2 %	141.6 %	139.2 %	139.7 %
	Consommation électrique annuelle en chaud	6020	7320	7957	7925
Plage de fonctionnement (T°ext. humide/sèche)		-20 / +21			
Eligible CEE BAT-TH-158		NON		NON	
UNITÉS INTÉRIEURES		PEA-M200LA2		PEA-M250LA2	
Débit d'air en froid		- / 2520 / 3060 / 3600 / -		- / 3000 / 3660 / 4320 / -	
Pression acoustique ⁽¹⁾ froid 1,5 m		- / 35 / 39 / 43		- / 38 / 42 / 46	
Puissance acoustique en froid		64		66	
Pression statique disponible ⁽²⁾		75 / 100 / 150 / 200 / 250			
Hauteur x Largeur x Profondeur		470 x 1370 x 1120			
Poids net		88			
Ø des condensats / Pompe de relevage		32 / Non fournie			
UNITÉS EXTÉRIEURES		PUAZ-M200YKA2	PUAZ-ZM200YKA2	PUAZ-M250YKA2	PUAZ-ZM250YKA2
Débit d'air en froid		8400			
Pression acoustique ⁽¹⁾ en froid 1 m		58		59	
Puissance acoustique en froid		78		77	
Hauteur x Largeur x Profondeur		1338 x 1050 x 330			
Poids net		129	137	138	
DONNÉES FRIGORIFIQUES					
Diamètre liquide		3/8 flare		1/2 flare	
Diamètre gaz		1 flare			
Longueur maxi / Dénivelé maxi		70 / 30	100 / 30	70 / 30	100 / 30
Fluide / PRP (Pouvoir de Réchauffement Planétaire)		R32 / 675			
Lg préchargée / Précharge / Tonne équivalent CO ₂		30.0 / 5.60 / 3.780	30.0 / 6.30 / 4.253	30.0 / 6.80 / 4.590	
DONNÉES ÉLECTRIQUES					
Alimentation électrique par unité extérieure / intérieure V-50Hz		400 V (3P+N+T)			
Câble unité extérieure		5G 6			
Câble liaison intérieure - extérieure		3G 2.5			
Protection électrique		32			

⁽¹⁾ : mesurée en chambre anéchoïque ⁽²⁾ : réglage usine 50 Pa * : avec guide de protection d'air

GAINABLE GRANDS VOLUMES

INVERTER **POWER INVERTER** **R410A**

PEA-M LA2 NOUVEAU



INVERTER POWER INVERTER

RETROUVEZ TOUTES LES DONNÉES DE CE PRODUIT EN SCANNANT CE QR CODE



Certifications actualisées sur www.eurovent-certification.com

INVERTER



ESSENTIEL	PREMIUM
p.121	p.121

- **Confort thermique optimisé** : chauffage jusqu'à -20°C
- Installation facilitée : longueur d'installation jusqu'à 70 m
- Haute performances : performances saisonnières élevées
- Confort thermique optimisé : chauffage jusqu'à -20°C et dégivrage rapide
- Installation facilitée : longueur d'installation jusqu'à 100 m



PUAH-P 200/250 YKA3



PUAH-ZRP 200/250 YKA3

INVERTER



INVERTER



R410A		PEA-M200LA2		PEA-M250LA2	
		PUAH-P200YKA3	PUAH-ZRP200YKA3	PUAH-P250YKA3	PUAH-ZRP250YKA3
❄️	Puissance frigorifique min / nominale / max	9.0 / 19.0 / 22.4		11.2 / 22.0 / 27.0	
	Puissance absorbée totale nominale	6.188	5.937	8.058	7.971
	EER / Classe énergétique	- 3.07 / B	- 3.20 / B	- 2.73 / D	- 2.76 / D
	$\eta_{s,c}$	- 202.8 %	- 204.7 %	- 199.8 %	- 200.1 %
	Consommation électrique annuelle en froid	1303	1291	1527	1525
Plage de fonctionnement (T° ext. sèche/sèche)		-5 (-15 °) / +46			
☀️	Puissance calorifique min / nominale / max à +7°C	9.5 / 22.4 / 25.0		12.5 / 27.0 / 31.0	
	Puissance calorifique min / nominale / max à -7°C	5.9 / 14.1 / 15.7		7.8 / 17.0 / 19.5	
	Puissance absorbée totale nominale	6.706	6.530	8.437	8.181
	COP / Classe énergétique	- 3.34 / C	- 3.43 / B	- 3.20 / D	- 3.30 / C
	$\eta_{s,h}$	- 139.6 %	- 140.1 %	- 137.1 %	- 138.2 %
Consommation électrique annuelle en chaud		6088	7391	8074	8008
Plage de fonctionnement (T° ext. humide/sèche)		-20 / +21			
Eligible CEE BAT-TH-158		NON	NON	NON	NON
UNITÉS INTÉRIEURES		PEA-M200LA2		PEA-M250LA2	
Débit d'air en froid		- / 2520 / 3060 / 3600 / -		- / 3000 / 3660 / 4320 / -	
Pression acoustique ⁽¹⁾ froid 1,5 m		- / 35 / 39 / 43		- / 38 / 42 / 46	
Puissance acoustique en froid		64		66	
Pression statique disponible ⁽²⁾		75 / 100 / 150 / 200 / 250			
Hauteur x Largeur x Profondeur		470 x 1370 x 1120			
Poids net		88			
Ø des condensats / Pompe de relevage		32 / Non fournie			
UNITÉS EXTÉRIEURES		PUAH-P200YKA3	PUAH-ZRP200YKA3	PUAH-P250YKA3	PUAH-ZRP250YKA3
Débit d'air en froid		8400			
Pression acoustique ⁽¹⁾ en froid 1 m		58		59	
Puissance acoustique en froid		78		77	
Hauteur x Largeur x Profondeur		1338 x 1050 x 330			
Poids net		127		135	
DONNÉES FRIGORIFIQUES					
Diamètre liquide		3/8 flare		1/2 flare	
Diamètre gaz		1 flare			
Longueur maxi / Dénivelé maxi		70 / 30	100 / 30	70 / 30	100 / 30
Fluide / PRP (Pouvoir de Réchauffement Planétaire)		R410A / 2088			
Lg préchargée / Précharge / Tonne équivalent CO ₂		30.0 / 6.50 / 13.572	30.0 / 7.10 / 14.825	30.0 / 7.70 / 16.078	
DONNÉES ÉLECTRIQUES					
Alimentation électrique par unité extérieure / intérieure V-50Hz		400 V (3P+N+T)			
Câble unité extérieure		5G 6			
Câble liaison intérieure - extérieure		3G 2.5			
Protection électrique		32			

⁽¹⁾ : mesurée en chambre anéchoïque ⁽²⁾ : réglage usine 50 Pa * : avec guide de protection d'air



GAMME

MURAL

CONSOLE

MULTI-SPLIT

GAINABLE

MULTIZONING

CASSETTE

PLAFONNIER

MURAL TERTIAIRE
/ ARMOIRETWIN / TRIPLE
QUADRI

VENTILATION

SYSTÈMES DE
CONTROLEFONCTIONS /
ACCESSOIRES

MULTIZONING

Les solutions de la gamme MELZONE vous offrent différentes possibilités pour s'adapter au mieux à chacun de vos projets.

Découvrez nos solutions :

- MELZONE ESSENTIEL
- MELZONE FLEX
- MELZONE ALL IN ONE



GARANTIE 2 ANS
SYSTEME
MULTIZONE ET VMC



GARANTIE 3 ANS
PIECES



GARANTIE 5 ANS
COMPRESSEURS

LES SOLUTIONS DE MULTIZONING MITSUBISHI ELECTRIC

3 OFFRES POUR UN MAXIMUM DE FLEXIBILITÉ



LE SYSTÈME MELZONE ESSENTIEL

(p.126)



LA SOLUTION AUTONOME

Ce pack comprend les plénums et les thermostats disponibles au choix. Ainsi, il est recommandé de prendre cette «offre» si vous souhaitez être autonome dans la sélection de tous les composants nécessaires à la réalisation d'un gainable multizones ou si vous avez un projet spécifique (structure de la maison, rénovation, ...).



LE SYSTÈME MELZONE FLEX

(p.131)

LA SOLUTION FLEXIBLE

Le concept du MELZONE ALL IN ONE vous plaît et vous avez besoin de plus de flexibilité. Le MELZONE FLEX a été créé pour vous. L'unité extérieure pourra être livrée indépendamment à la date souhaitée et vous allez également pouvoir choisir votre technologie INVERTER / POWER INVERTER / ZUBADAN.

La solution de VMC hygro B, devra être fournie par S&P UNELVENT pour pouvoir bénéficier de l'avis technique de la solution.



LE SYSTÈME MELZONE ALL IN ONE

(p.133)

LA SOLUTION ULTIME TOUT COMPRIS

Dans ce package vous aurez tout le nécessaire pour une installation en gainable multizone (Groupe extérieur Inverter R32 inclus) combiné avec une ventilation hygro B. Développé pour des constructeurs de maisons individuelles qui souhaitent une solution simple, rapide et efficace pour optimiser les coûts.

Système sous avis Technique.

	GAINABLE	GROUPE EXTÉRIEUR	PLENUM + RÉGULATION	KIT AÉRAULIQUE (DIFFUSEURS, GAINES, ...)	VMC
NOS SOLUTIONS					
MELZONE ALL IN ONE	●	●	●	●	●
MELZONE FLEX	●	-	●	●	-
MELZONE ESSENTIEL	-	-	●*	-	-

* Les thermostats sont à sélectionner indépendamment

EXEMPLE D'INSTALLATION D'UN SYSTÈME MULTIZONE

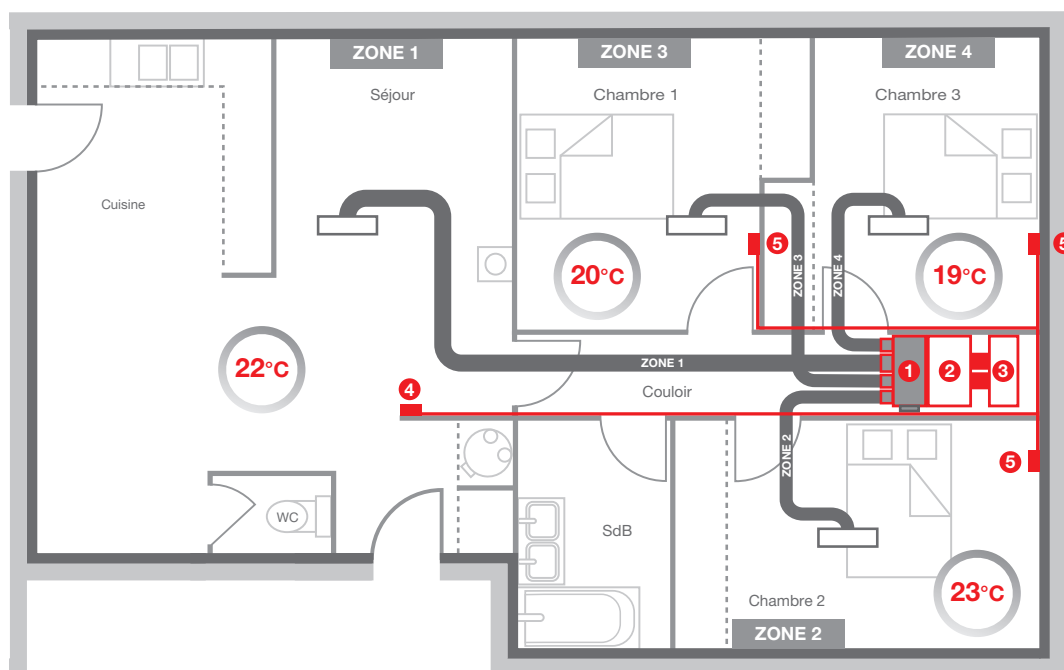

- 1 PLÉNUM À REGISTRES MOTORISÉS
- 2 GAINABLE
- 3 PLÉNUM DE REPRISE
- 4 TÉLÉCOMMANDE PRINCIPALE
- 5 TÉLÉCOMMANDES SECONDAIRES



INSTALLATION FACILE

En choisissant un kit multi-zone, vous choisissez de réduire l'investissement initial en matériel et main d'œuvre lors d'une installation de chauffage climatisation d'une maison.



CONTRÔLE INDÉPENDANT PIÈCE PAR PIÈCE

Équipés de registres motorisés, les plenums Airzone s'adaptent directement sur les gainables standards Mitsubishi Electric. Chaque zone est ainsi contrôlée individuellement avec une précision de +/- 0,5°C ce qui permet de garantir confort et économies d'énergie.

PLÉNUM MULTIZONE EXCLUSIF

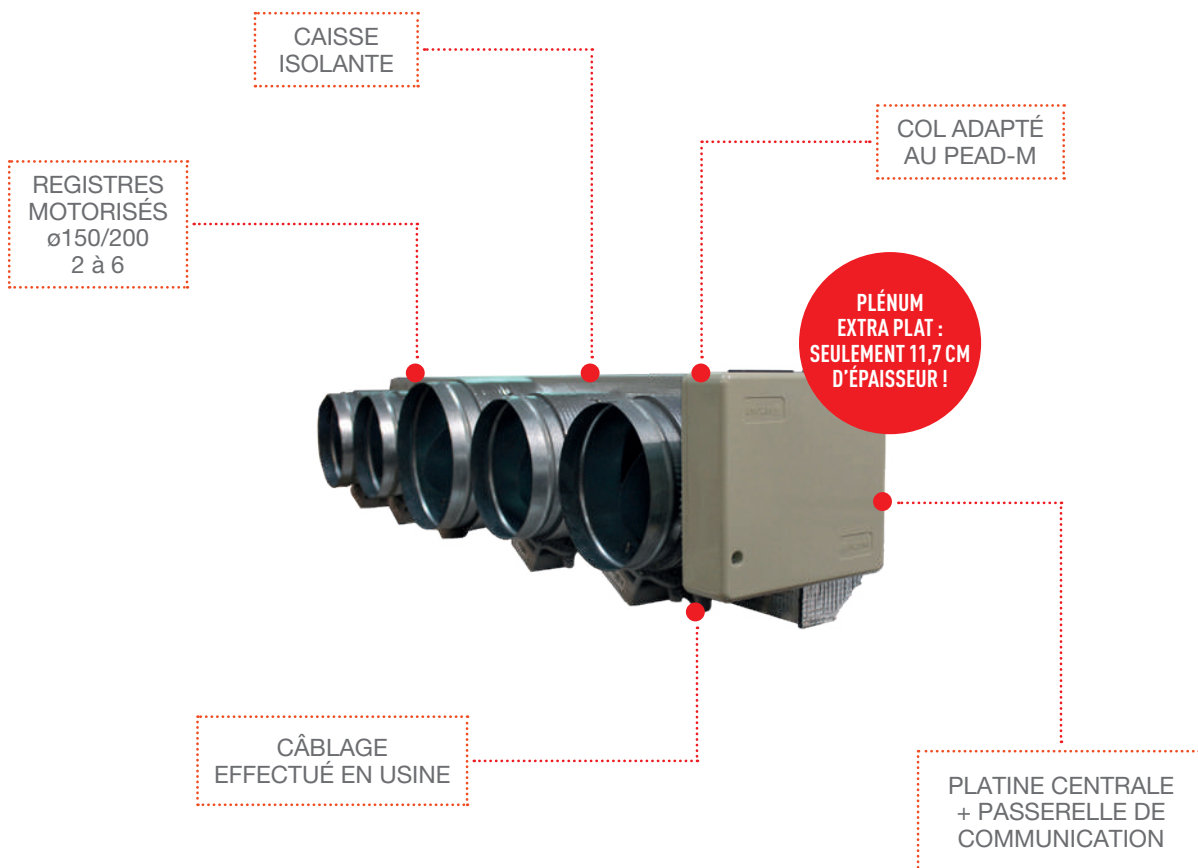

Multizone : système complet «plug and play» de régulation par zone

- 1 seule unité pour tout le logement (du T3 au T6)
- Vecteur air très réactif pour un confort maximum
- Gestion indépendante de la température par pièce

Plénum développé exclusivement pour Mitsubishi Electric

- Parfaitement adapté : se raccorde directement sur le gainable
- Plénum extrêmement compact, seulement 11,7 cm d'épaisseur
- Isolé
- Registres avec réglage des débits intégré

Régulation optimale (coefficient d'aptitude EU.BAC de 0,3K)

- Performances élevées du système
- Valorisation du système dans la RT2012
- Economie d'énergie

MELZONE ESSENTIEL

ACCESSOIRES MULTIZONE POUR GAINABLE



PLÉNUM
EXTRA PLAT :
SEULEMENT 11,7 CM
D'ÉPAISSEUR !



ACCESSOIRES MULTIZONE POUR GAINABLE

LE SYSTÈME MULTIZONE MELZONE ESSENTIEL

Le système multizone Airzone est un dispositif de régulation pièce par pièce. Il permet l'utilisation d'une unité gainable pour traiter plusieurs zones.

Ce kit comprend un plénum à registres motorisés, un plénum de reprise.

Les télécommandes pour chaque zone sont disponibles à l'unité ce qui vous permet une flexibilité optimale dans votre installation.



PILOTAGE DES ZONES À DISTANCE

MELZ-H-CLOUD-DUAL-WIFI :

MELZONE Home - Webserver Airzone cloud Wi-Fi dual 2.4-5G

MELZ-H-CLOUD-DUAL-WIFI-ETHERNET-HUB :

MELZONE Home - Webserver HUB Airzone Cloud Dual 2.4-5G/Ethernet

PASSERELLE GTC

MELZ-H-KNX : MELZONE Home - Passerelle KNX



(en option via
le AIRZONE CLOUD)



Contrôle de température

Votre smartphone devient un thermostat à portée de main.



Programmations horaires

Vous pouvez programmer la climatisation comme vous la souhaitez.



Mode de fonctionnement

Il n'a jamais été aussi facile de changer le mode, de froid à chaud.



Mon cloud

Contrôlez votre installation quand vous voulez et où que vous soyez.



Eco-adapt

Choisissez le niveau d'efficacité énergétique que vous souhaitez pour votre système.



La météo

Connaissez les prévisions météo afin d'adapter votre climatisation et ainsi commencer à économiser.

Compatible avec **Google Home** et **Amazon Alexa**

PLÉNUM MULTIZONE CERTIFIÉ EU.BAC

(European Building Automation and Controls)

La certification EU.BAC du plénum permet des performances élevées et donc de diminuer drastiquement la consommation énergétique de l'installation. Le coefficient d'aptitude de 0,3K en chauffage ou en refroidissement permet une réelle valorisation du système dans les moteurs de calculs thermiques réglementaires.

COMMENT SÉLECTIONNER SON SYSTÈME MELZONE ESSENTIEL

1 Sélectionner un kit Plénum Multizone + Plénum de reprise

MODÈLE COMPATIBLE	PUISSANCE FROID / CHAUD (kW)	TYPE DE MAISON			
		3 PIÈCES	4 PIÈCES	5 PIÈCES	6 PIÈCES
PEAD-M35JA2	3.6/4.1	MELZ-H-S3-A	MELZ-H-S4-A		
PEAD-M50JA2	4.9/5.9				
PEAD-M60JA2	5.7/7.0		MELZ-H-M4-A	MELZ-H-M5-A	
PEAD-M71JA2	7.1/8.0				
PEAD-M100JA2	9.4/11.2			MELZ-H-L5-A	MELZ-H-L6-A
PEAD-M125JA2	12.1/13.5				

Contenu du kit

RÉFÉRENCE	PLÉNUM À REGISTRES MOTORISÉS	PLÉNUM DE REPRISE
MELZ-H-S3-A	1xØ200 + 2xØ160	2xØ200
MELZ-H-S4-A	1xØ200 + 3xØ160	2xØ200
MELZ-H-M4-A	1xØ200 + 3xØ160	3xØ200
MELZ-H-M5-A	1xØ200 + 4xØ160	3xØ200
MELZ-H-L5-A	1xØ200 + 4xØ160	4xØ200
MELZ-H-L6-A	1xØ200 + 5xØ160	4xØ200

2 Sélectionner ses thermostats (Un thermostat pour chaque zone)

	DESCRIPTION	RÉFÉRENCE
Thermostat BLUEFACE	Version filaire blanche	MELZ-H-TH-BLUEFACE-WIRED-W
	Version filaire noire	MELZ-H-TH-BLUEFACE-WIRED-B
Thermostat THINK	Version radio blanche	MELZ-H-TH-THINK-RADIO-W
	Version radio noire	MELZ-H-TH-THINK-RADIO-B
Thermostat LITE	Version filaire blanche	MELZ-H-TH-LITE-WIRED-W
	Version radio blanche	MELZ-H-TH-LITE-RADIO-W
	Version filaire noire	MELZ-H-TH-LITE-WIRED-B
	Version radio noire	MELZ-H-TH-LITE-RADIO-B

3 Sélectionner vos câbles (Uniquement si thermostats filaires)

	DESCRIPTION	RÉFÉRENCE
Câble pour thermostat filaire BLUEFACE ou LITE	15m de câble	MELZ-H-WIRE-15M
	100m de câble	MELZ-H-WIRE-100M

4 Sélectionner une solution de pilotage à distance (Optionnel)

	DESCRIPTION	RÉFÉRENCE
Solution de pilotage à distance	Webserver Airzone cloud Wi-Fi dual 2.4-5G	MELZ-H-CLOUD-DUAL-WIFI
	Webserver HUB Airzone Cloud Dual 2.4-5G/Ethernet	MELZ-H-CLOUD-DUAL-WIFI-ETHERNET-HUB
Passerelle GTC	Passerelle KNX	MELZ-H-KNX



À SAVOIR

Le reste des composants nécessaires à l'installation (gainés, supports, diffusions) n'est pas inclus.

MELZONE FLEX & ALL IN ONE

LA SOLUTION DE ZONING DÉDIÉE AU MARCHÉ DE LA MAISON NEUVE



L'association de deux spécialistes du résidentiel Mitsubishi Electric et Solar & Palau permet de répondre aux contraintes réglementaires et techniques en proposant une offre complète packagée.

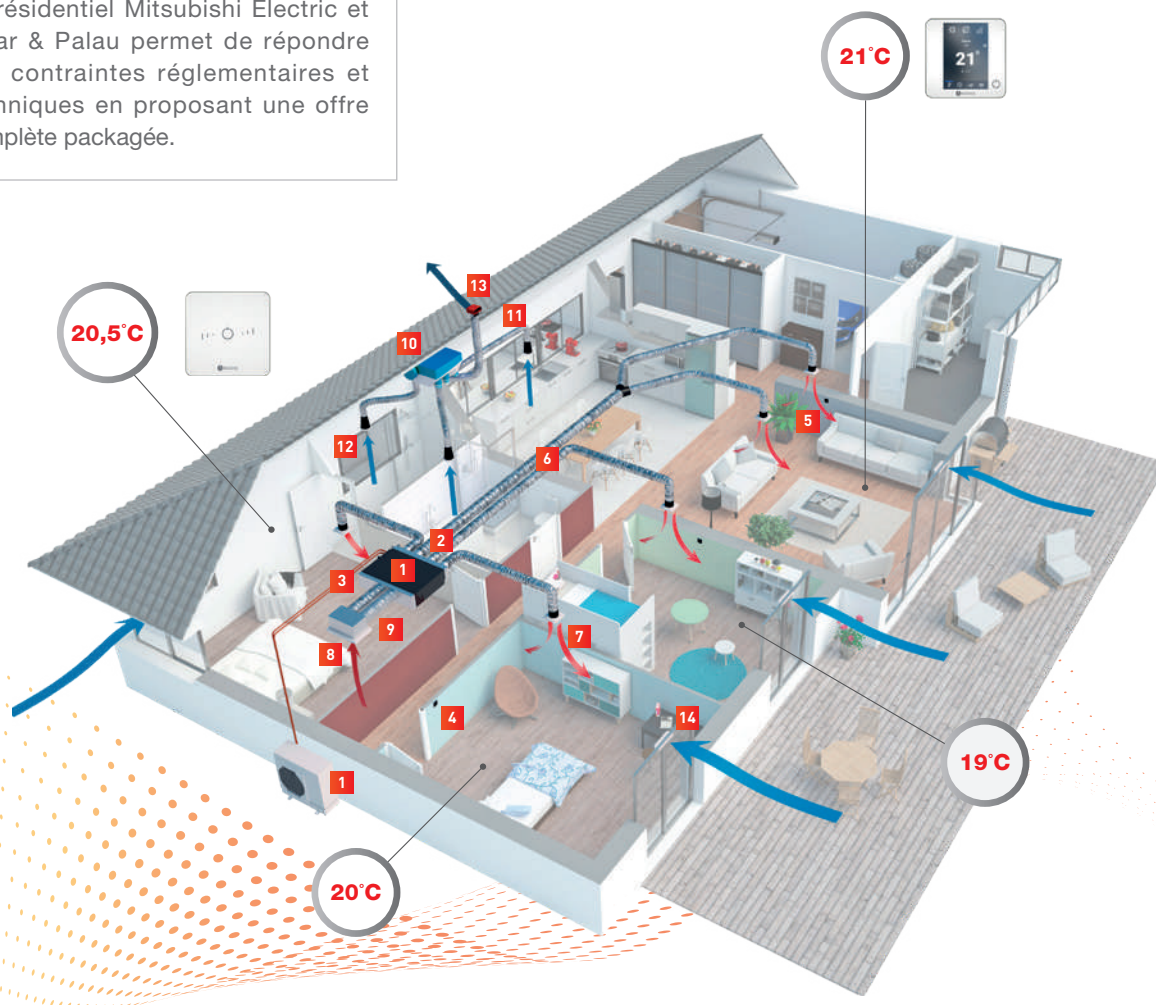

Nombre de zone	MELZONE FLEX		MELZONE ALL IN ONE	
	Version avec grilles	Version avec bouches	Version avec grilles	Version avec bouches
3 zones	MELZ-3G35 LIGHT	MELZ-3B35 LIGHT	MELZ-3G35	MELZ-3B35
	MELZ-3G50 LIGHT	MELZ-3B50 LIGHT	MELZ-3G50	MELZ-3B50
4 zones	MELZ-4G35 LIGHT	MELZ-4B35 LIGHT	MELZ-4G35	MELZ-4B35
	MELZ-4G50 LIGHT	MELZ-4B50 LIGHT	MELZ-4G50	MELZ-4B50
	MELZ-4G60 LIGHT	MELZ-4B60 LIGHT	MELZ-4G60	MELZ-4B60
	MELZ-4G71 LIGHT	MELZ-4B71 LIGHT	MELZ-4G71	MELZ-4B71
5 zones	MELZ-5G60 LIGHT	MELZ-5B60 LIGHT	MELZ-5G60	MELZ-5B60
	MELZ-5G71 LIGHT	MELZ-5B71 LIGHT	MELZ-5G71	MELZ-5B71
	MELZ-5G100 LIGHT	MELZ-5B100 LIGHT	MELZ-5G100	MELZ-5B100
	MELZ-5G125 LIGHT	MELZ-5B125 LIGHT	MELZ-5G125	MELZ-5B125
6 zones	MELZ-6G100 LIGHT	MELZ-6B100 LIGHT	MELZ-6G100	MELZ-6B100
	MELZ-6G125 LIGHT	MELZ-6B125 LIGHT	MELZ-6G125	MELZ-6B125

MELZONE FLEX & ALL IN ONE

LA SOLUTION DE ZONING DÉDIÉE AU MARCHÉ DE LA MAISON NEUVE











MELZONE FLEX

Notre pack pour plus de flexibilité

MELZONE ALL IN ONE

Notre Pack 3 en 1 Chauffage, rafraîchissement, ventilation

CHAUFFAGE / RAFRAÎCHISSEMENT

<p>1</p>  <p>GAINABLE PEAD-M (AVEC PAR-41MAA)</p> <p>● ●</p>	<p>2</p>  <p>GROUPE EXTERIEUR INVERTER R32</p> <p>●</p>	<p>3</p>  <p>PLÉNUM À REGISTRES MOTORISÉS & PLÉNUM DE REPRISE</p> <p>● ●</p>	<p>4</p>  <p>TÉLÉCOMMANDE FILAIRE TACTILE SIMPLIFIÉE (1PAR ZONE)</p> <p>● ●</p>	<p>5</p>  <p>TÉLÉCOMMANDE FILAIRE TACTILE CENTRALISÉE</p> <p>● ●</p>
<p>6</p>  <p>GAINES</p> <p>● ●</p>	<p>7</p>  <p>DIFFUSION GRILLE RÉF • G</p> <p>OU</p> <p>DIFFUSION BOUCHE RÉF • B</p> <p>● ●</p>	<p>8</p>  <p>GRILLE DE REPRISE</p> <p>● ●</p>	<p>9</p>  <p>PLÉNUM GRILLE DE REPRISE</p> <p>● ●</p>	

VMC HYGRO B

<p>10</p>  <p>VMC HYGRO B</p> <p>●</p>	<p>11</p>  <p>GAINES</p> <p>●</p>	<p>12</p>  <p>BOUCHES HYGRORÉGLABLES</p> <p>●</p>	<p>13</p>  <p>CHAPEAU DE TOITURE</p> <p>●</p>	<p>14</p>  <p>ENTRÉE D'AIR VMC</p> <p>●</p>
--	---	---	--	---



RETROUVEZ TOUTE
LA DOCUMENTATION DU
SYSTÈME
EN SCANNANT CE QR-CODE

Explication de la composition des kits :

- Inclus dans MELZONE ALL IN ONE
- Inclus dans MELZONE FLEX

MELZONE FLEX

LA SOLUTION FLEXIBLE



LES POINTS FORTS RESTENT PRÉSENTS

- ▀ La conception et le chiffrage sont rapides et accessibles à tous (grâce à notre matrice de sélection)
- ▀ La livraison sur une seule palette est rapide et sans faille
- ▀ L'installation est aisée car vous disposez d'un manuel d'installation unique mais aussi un seul fournisseur
- ▀ La solution est certifiée (Eurovent, EU.BAC) et sous avis technique*

OÙ SE TROUVE LA PARTICULARITÉ DU MELZONE FLEX ?

Le package que nous avons créé vous permet de réaliser toute l'installation (en gainable multizones) de votre habitation : grilles, gaines, diffuseurs, plénum motorisé, gainable PEAD-M.

Cependant, contrairement au MELZONE ALL IN ONE il est proposé de commander de manière indépendante l'unité extérieure ainsi que la VMC.

QUELS AVANTAGES REPRÉSENTE LE MELZONE FLEX ?

Si vous avez besoin de flexibilité dans l'approvisionnement des composants ou que le stockage n'est pas possible, le MELZONE FLEX est fait pour vous. L'unité extérieure pourra être livrée indépendamment à la date souhaitée.

Commander son unité extérieure de manière indépendante c'est pouvoir choisir sa technologie (inverter, power inverter, zubadan) et son fluide (R32, R410A)

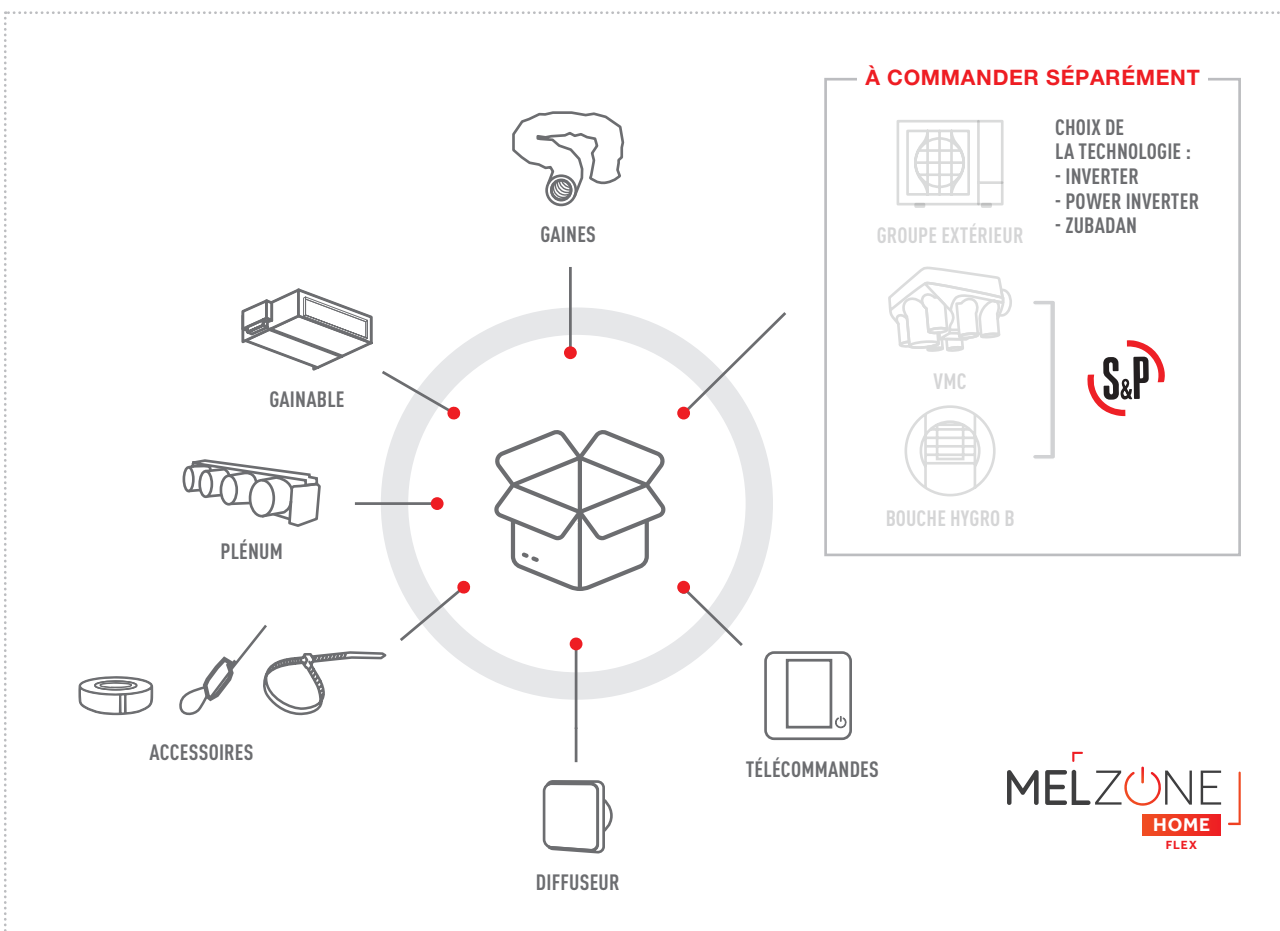

*Condition impérative pour être sous Avis Technique ; ajouter à la solution MELZONE FLEX un groupe extérieur compatible et la VMC hygroréglable S&P UNELVENT présente dans l'avis technique

BIEN CHOISIR SON PACK MELZONE FLEX



Codification des références

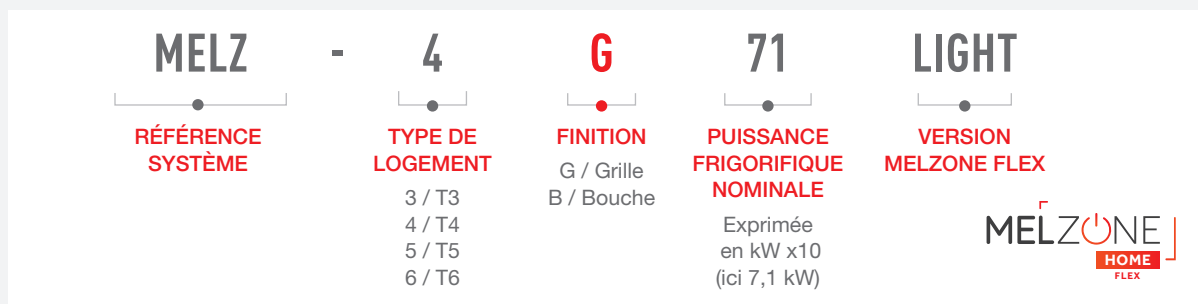

Un kit MELZONE FLEX Pour chaque logement

Référence déterminée selon la surface, le nombre de pièces et la température extérieure de base

CONDITIONS D'INSTALLATION	T3		T4		T5		T6	
	60 à 70 m ²	70 à 80 m ²	80 à 90 m ²	90 à 100 m ²	100 à 120 m ²	120 à 130 m ²	130 à 150 m ²	150 à 180 m ² 180 à 200 m ²
TEMPÉRATURE DE BASE HIVER								
0°C								
-1°C								
-2°C								
-3°C								
-4°C	MELZ 3· $\frac{6}{B}$ ·35 LIGHT	MELZ 3· $\frac{6}{B}$ ·50 LIGHT	MELZ 4· $\frac{6}{B}$ ·50 LIGHT	MELZ 4· $\frac{6}{B}$ ·60 LIGHT	MELZ 5· $\frac{6}{B}$ ·60 LIGHT	MELZ 5· $\frac{6}{B}$ ·71 LIGHT		MELZ 6· $\frac{6}{B}$ ·100 LIGHT
-5°C								
-6°C								
-7°C								
-8°C								
-9°C								
-10°C								
-11°C								
-12°C				MELZ 4· $\frac{6}{B}$ ·60 LIGHT	MELZ 4· $\frac{6}{B}$ ·71 LIGHT			
-13°C								
-14°C						MELZ 5· $\frac{6}{B}$ ·100 LIGHT		
-15°C								MELZ 6· $\frac{6}{B}$ ·125 LIGHT

LA SOLUTION RÉGLEMENTAIRE POUR LE MARCHÉ DU NEUF

Système sous avis technique

La solution MITSUBISHI ELECTRIC MELZONE est uniquement compatible avec les systèmes suivants sous avis technique :

- « VMC hygroréglable S&P UNELVENT pour logements collectifs » de type Hygro B visé dans l'Avis Technique 14.5/17-2278,
- « VMC hygroréglable S&P UNELVENT pour logements individuels » de type Hygro B visé dans l'Avis Technique 14.5/17-2284.

Plénum multizone certifié eu.bac (European Building Automation and Controls)

La certification EU.BAC du plénum permet des performances élevée et donc de diminuer drastiquement la consommation énergétique de l'installation. Le coefficient d'aptitude de 0,3K en chauffage ou en refroidissement permet une réelle valorisation du système dans les moteurs de calculs thermiques réglementaires.



Certification EUROVENT

Les systèmes de pompe à chaleur air-air gainables PEAD-M /SUZ-M/ PUZ-M / PUZ-ZM / PUHZ-SHW sont certifiés EUROVENT. Cette certification garantit les performances des systèmes et atteste de la conformité des produits aux différentes normes nationales et internationales.



NOTE : Condition impérative pour être sous Avis Technique ; ajouter à la solution MELZONE FLEX un groupe extérieure compatible et la VMC hygroréglable S&P UNELVENT présente dans l'avis technique

MELZONE ALL IN ONE

LA SOLUTION ULTIME TOUT COMPRIS



5 BONNES RAISONS DE CHOISIR LA SOLUTION MELZONE ALL IN ONE

- 1** Une palette contenant tout le nécessaire pour une installation complète de chauffage et de traitement d'air pour une maison neuve
- 2** Sélection et chiffrage clé en main simple et rapide
- 3** Solution invisible et silencieuse
- 4** Confort d'utilisation et diffusion maîtrisée
- 5** Gestion de la température pièce par pièce

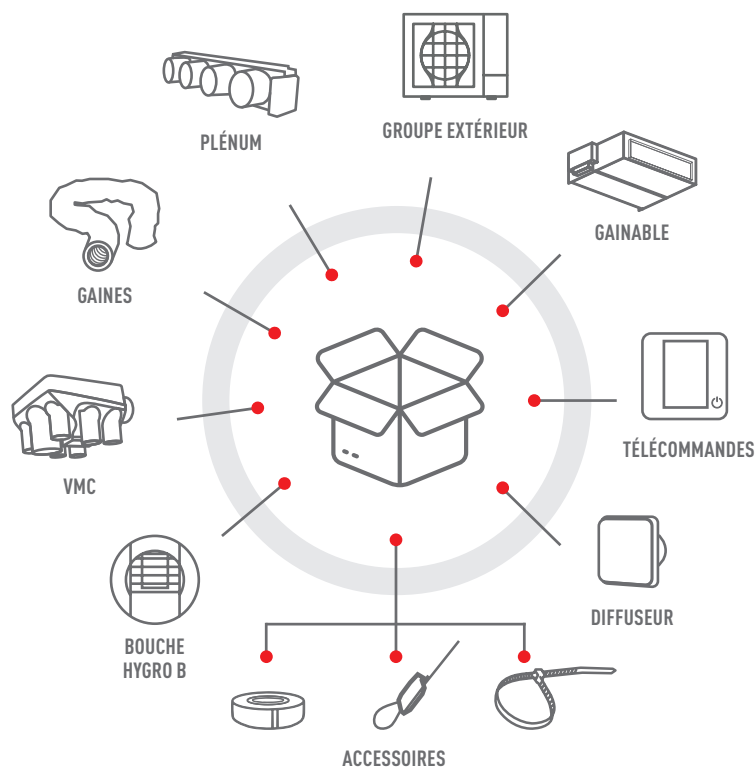

**UNE MAISON NEUVE
UNE PALETTE / UNE RÉFÉRENCE**

SYSTÈME ZONE DE CONTRÔLE

LES TÉLÉCOMMANDES



PAR-41MAA*

- ▀ Mise en service : initialiser les paramètres de fonctionnement
- ▀ Service après vente : affichage des codes défaut



Thermostat centralisé

- ▀ Contrôle
- ▀ Un chauffage qui s'adapte à la météo
- ▀ Une programmation horaire



Thermostat « chambre »

- ▀ Contrôle de la température
- ▀ Interrupteur
- ▀ Marche-Arrêt

* Cette télécommande est nécessaire pour le bon fonctionnement du système

PILOTAGE DES ZONES À DISTANCE (en option via le AIRZONE CLOUD)



- ▀ Contrôle de température
- ▀ Programmes horaires
- ▀ Mode de fonctionnement
- ▀ Eco-adapt
- ▀ Suivi de la météo

Compatible avec **Google Home** et **Amazon Alexa**

BIEN CHOISIR SON PACK MELZONE ALL IN ONE



Codification des références MELZONE ALL IN ONE & FLEXIBLE

MELZ	-	4	G	71
RÉFÉRENCE SYSTÈME 		TYPE DE LOGEMENT 	FINITION 	PUISSANCE FRIGORIFIQUE NOMINALE
		3 / T3 4 / T4 5 / T5 6 / T6	G / Grille B / Bouche	Exprimée en kW x10 (ici 7,1 kW)



Un kit MELZONE ALL IN ONE pour chaque logement

Référence déterminée selon la surface, le nombre de pièces et la température extérieure de base

CONDITIONS D'INSTALLATION	T3		T4		T5		T6		
	60 à 70 m ²	70 à 80 m ²	80 à 90 m ²	90 à 100 m ²	100 à 120 m ²	120 à 130 m ²	130 à 150 m ²	150 à 180 m ²	180 à 200 m ²
TEMPÉRATURE DE BASE RIVER	0°C								
	-1°C								
	-2°C								
	-3°C	MELZ 3· $\frac{6}{B}$ ·35	MELZ 3· $\frac{6}{B}$ ·50						
	-4°C			MELZ 4· $\frac{6}{B}$ ·50	MELZ 4· $\frac{6}{B}$ ·60	MELZ 5· $\frac{6}{B}$ ·60	MELZ 5· $\frac{6}{B}$ ·71		MELZ 6· $\frac{6}{B}$ ·100
	-5°C								
	-6°C								
	-7°C								
	-8°C								
	-9°C								
	-10°C								
	-11°C								
	-12°C			MELZ 4· $\frac{6}{B}$ ·60	MELZ 4· $\frac{6}{B}$ ·71				
	-13°C								
	-14°C					MELZ 5· $\frac{6}{B}$ ·100			
	-15°C								MELZ 6· $\frac{6}{B}$ ·125

LA SOLUTION RÉGLEMENTAIRE POUR LE MARCHÉ DU NEUF

Système sous avis technique

La solution MITSUBISHI ELECTRIC MELZONE est uniquement compatible avec les systèmes suivants sous avis technique :

- ▣ « VMC hygroréglable S&P UNELVENT pour logements collectifs » de type Hygro B visé dans l'Avis Technique 14.5/17-2278,
- ▣ « VMC hygroréglable S&P UNELVENT pour logements individuels » de type Hygro B visé dans l'Avis Technique 14.5/17-2284.

Plénum multizone certifié eu.bac (European Building Automation and Controls)

La certification EU.BAC du plénum permet des performances élevée et donc de diminuer drastiquement la consommation énergétique de l'installation. Le coefficient d'aptitude de 0,3K en chauffage ou en refroidissement permet une réelle valorisation du système dans les moteurs de calculs thermiques réglementaires.



Certification EUROVENT

Les systèmes de pompe à chaleur air-air gainables PEAD-M /SUZ-M/ PUZ-M sont certifiés EUROVENT. Cette certification garantit les performances des systèmes et atteste de la conformité des produits aux différentes normes nationales et internationales.



CASSETTE

La gamme de cassettes Mitsubishi Electric permet de répondre avec précision et flexibilité aux besoins et usages de vos clients. La cassette 900x900 au design moderne est disponible dans 3 technologies, au R410A et au R32. Avec ses performances et sa facilité d'installation notre cassette 600x600 saura répondre aux problématiques posées par les environnements exigeants en évolution permanente.



GARANTIE 3 ANS
PIÈCES



GARANTIE 5 ANS
COMPRESSEURS

CASSETTE

R32

**GAMME ESSENTIEL
TECHNOLOGIE INVERTER**

p.141



MLZ-KP

p.144



SLZ-M

p.148
p.149



PLA-M

INVERTER

**GAMME PREMIUM
TECHNOLOGIE POWER INVERTER**

p.145



SLZ-M

p.151
p.152



PLA-M

POWER INVERTER

R410A

**GAMME ESSENTIEL
TECHNOLOGIE INVERTER**

p.154
p.155



PLA-M

INVERTER

**GAMME PREMIUM
TECHNOLOGIE POWER INVERTER**

p.156
p.157



PLA-M

POWER INVERTER

**GAMME SPÉCIAL CHAUFFAGE
TECHNOLOGIE ZUBADAN**

p.158



PLA-M

ZUBADAN
New Generation

GAMME TERTIAIRE

Taille des unités intérieures	15	20	25	35	50	60	71	100	125	140
Puissance frigorifique nominale (kW)	1,5	1,8	2,5	3,5	5,0	6,0	7,1	10,0	12,5	14,0
Puissance calorifique nominale (kW)	1,7	2,0	3,0	4,0	5,8	7,0	8,1	11,0	14,0	16,0

MLZ-KP VF CASSETTE 1 VOIE		○	● I	● I	● I					
SLZ-M FA2 600 X 600	p.143-145	○	● I ○	● I ● P ○	● I ● P ○	● I ● P ○				
PLA-M EA2 900 x 900	p.147-158			● I ● P	● I ● P	● I ● P	● I ● P	● I ● P	● I ● P	● I ● P
				● P	● P	● P	● I ● P	● I ● P ● Z	● I ● P ● Z	● I ● P

- R32** ● I MONO-SPLIT INVERTER / ESSENTIEL ● P MONO-SPLIT POWER INVERTER / PREMIUM ○ MULTI-SPLIT
- R410A** ● I MONO-SPLIT INVERTER / ESSENTIEL ● P MONO-SPLIT POWER INVERTER / PREMIUM ● Z MONO-SPLIT ZUBADAN / SUPER CHAUFFAGE ○ MULTI-SPLIT

*La culture du meilleur

GAMME MURAL CONSOLE MULTI-SPLIT GAINABLE MULTIZONING CASSETTE PLAFONNIER TWIN / TRIPLE QUADRI VENTILATION SYSTÈMES DE CONTRÔLE FONCTIONS / ACCESSOIRES

POURQUOI CHOISIR UNE CASSETTE MITSUBISHI ELECTRIC ?



PLA-M (900X900)

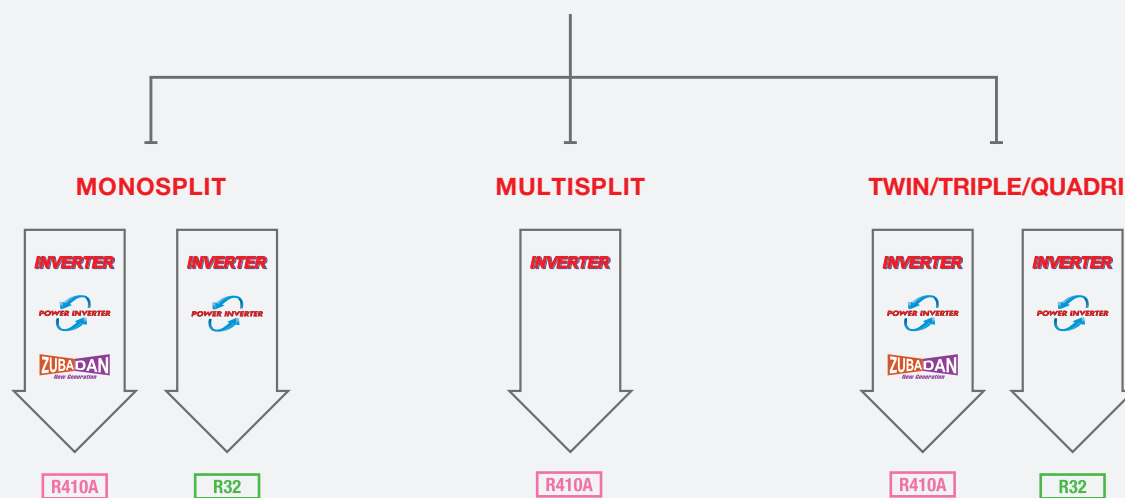

SLZ-M (600X600)

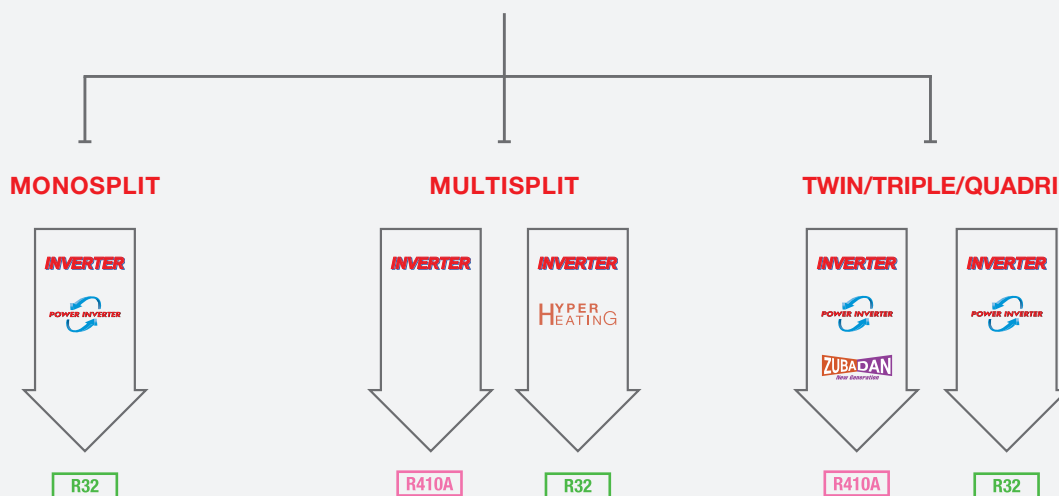

UNE GAMME AU CONFORT THERMIQUE EXCEPTIONNEL

Cassettes à effet coanda

Les cassettes SLZ-M et PLA-M disposent d'une soufflerie à effet coanda. Le flux d'air se colle au plafond ce qui augmente la portée de la cassette et empêche l'envoi de l'air directement sur les occupants. C'est pourquoi, ces deux gammes sont idéales pour les bureaux, restaurants mais aussi les boutiques.

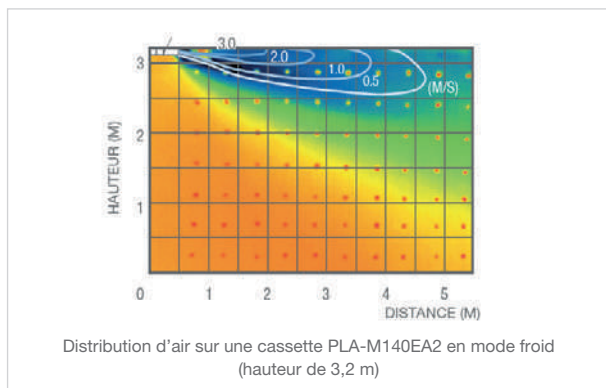

Contrôle indépendant des volets

Un des volets de soufflage peut être pratiquement fermé sans l'utilisation de volet d'obturation. Ce réglage peut être effectué directement depuis la télécommande PAR-41MAA ou PAR-SL101A-E.

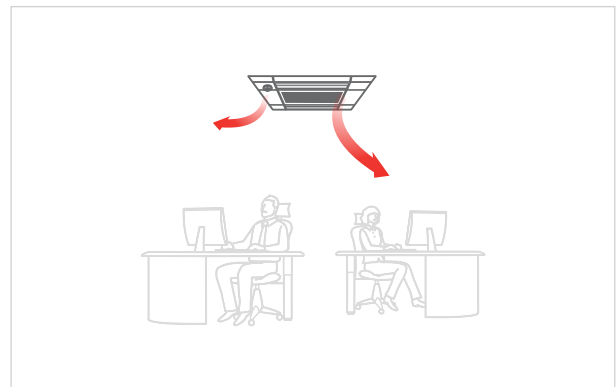

3D I-see sensor (pour SLZ-M et PLA-M)

Le capteur intelligent 3D I-see sensor (exclusif chez Mitsubishi Electric) permet **d'améliorer le confort thermique** et de **diminuer la consommation**.



Mode plafond haut pour la PLA-M

La gamme de cassette PLA-M dispose d'une fonction plafond haut (via la télécommande PAR-41MAA). Ce mode augmente le débit et empêche les zones mortes.

4 VOIES PLAFOND HAUT

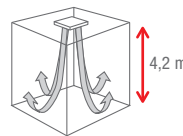

3 VOIES STANDARDS

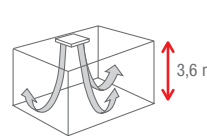

4 VOIES STANDARDS

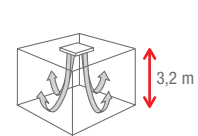

UNE GAMME PENSÉE POUR LES INSTALLATEURS

- ❖ L'intégration des cassettes dans les dalles de faux-plafond en 600x600 (SLZ-M) et 900x900 (PLA-M) est impeccable.
- ❖ Installation très facile
- ❖ Pompe à condensat intégrée

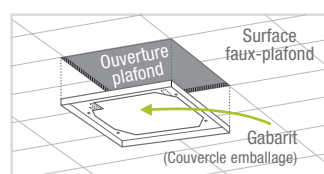

Exclusif pour la PLA-M

PLP-6EAJ : la façade ascenseur permet de nettoyer le filtre en quelques minutes et sans intervention compliquée

LA FAÇADE ASCENCEUR DESCEND AUTOMATIQUEMENT

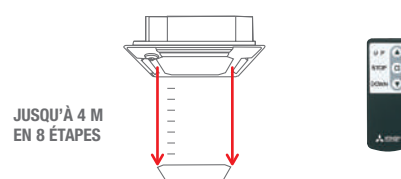

Grâce à la mini-télécommande livrée avec la façade ascenseur, le porte-filtre descend à hauteur d'homme en 8 étapes jusqu'à 4 m, selon la hauteur du plafond.

R32

POURQUOI CHOISIR UN GROUPE POWER INVERTER R32 ?



LE R32 EST LE FLUIDE D'AVENIR

L'installation du R32 (fluide A2L) dans **les ERP de catégorie 5** (petits magasins, restaurants de centre-ville, agences bancaires, hôtels de moins de 50 chambres, ...) est possible **sans contraintes spécifiques** par rapport aux fluides A1. Pour rappel, la norme NF EN 378-1 : 2017 est d'application volontaire et non obligatoire.

Pour **les ERP de catégorie 1 à 4**, il convient de respecter **la charge limite** (qui dépend de la surface du local et de la hauteur d'installation). Ainsi, si la charge totale de fluide frigorigène du système est inférieure à cette limite

alors le système peut être installé **sans dispositif de sécurité supplémentaire**.

Par exemple, pour une unité dont le raccordement le plus bas serait situé à 2,8m du sol, la charge maximale est de 8,7 kg pour une surface de 30 m². À titre de comparaison un groupe de 14 kW Mitsubishi Electric a une charge usine de 3,6 kg.

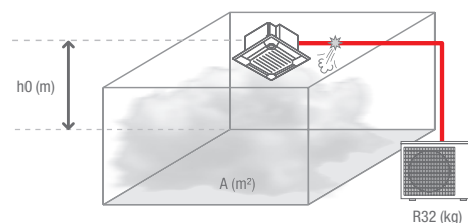
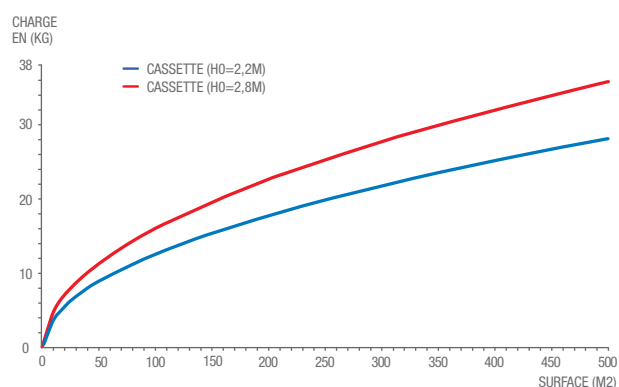

FIGURE A : REPRESENTATION SCHEMATIQUE D'UNE FUITE



LIMITE DE CHARGE R32 SELON ARTICLE CH35 DU RÉGLEMENT ERP



INSTALLATION

Longueur d'installation élevée

En terme de flexibilité, la gamme power inverter R32 est la plus pertinente. Pour les tailles 100/125/140, la longueur maximum d'installation est maintenant de 100m (contre 75m au R410A).

30 Pa de pression statique (via PAC-SJ71FM-E)

Installer un groupe dans des espaces clos est possible à l'aide de l'accessoire PAC-SJ71FM-E car il permet d'avoir 30 Pa de pression statique.

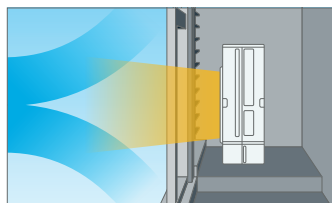
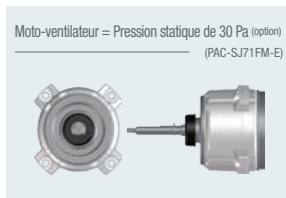
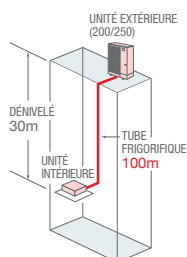

PERFORMANCES

Un maintien de température jusqu'à -3°C

La technologie exclusive Power inverter permet de garantir un fonctionnement constant sans perte de puissance jusqu'à -3°C. Vous allez rester au chaud tout l'hiver.

Economies d'énergies

Le power inverter R32, c'est donc un confort à toutes épreuves mais sans dépenser plus. Choisir cette technologie c'est avoir des unités qui sont plus performantes et qui consomment moins.

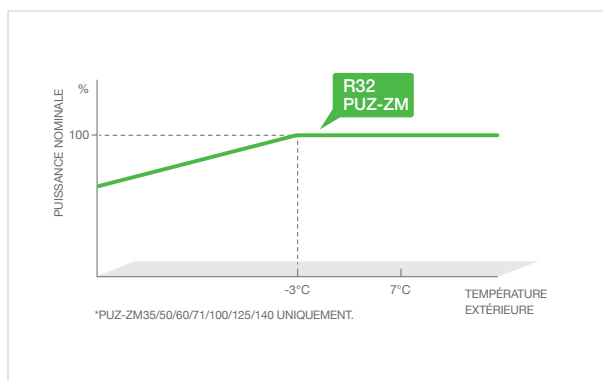

CASSETTE 1 VOIE

MLZ-KP VF

NOUVEAU



**RETROUVEZ TOUTES LES
DONNÉES DE CE PRODUIT**
EN SCANNANT CE QR CODE



MLZ-KP VF

ÉLÉGANCE ET CONFORT

- ▀ Alimentation depuis l'unité extérieure
- ▀ Raccords Flare
- ▀ Programmation hebdomadaire de série depuis la télécommande infrarouge
- ▀ Faible épaisseur : 185mm
- ▀ Mode Plafond haut / Plafond bas
- ▀ Unité intérieure 2,0kW compatible en Multi-Split (MLZ-KY uniquement avec Multi-Split au R32)



CLASSE ÉNERGÉTIQUE⁽¹⁾



SCOP JUSQU'À 4,6



MODE CHAUD -10/+24°C



MODE FROID JUSQU'À -15/+46°C⁽²⁾



À PARTIR DE 27dB(A)



GAMME CHAUFFAGE SEUL - RT2012



WI-FI COMPATIBLE



Advanced Technology
Remplace
R22 / R410A
Classe de climatiseur, pas de réfrigérant

TÉLÉCOMMANDE **DE SÉRIE**



INFRAROUGE

- ▀ Mode/Vitesse de ventilation
- ▀ Réglage des volets
- ▀ Programmation hebdomadaire
- ▀ Mode chauffage à partir de 10°C



SUPPORT TÉLÉCOMMANDE **EN OPTION**

MAC-1300RC
Couleur : blanc

TÉLÉCOMMANDE **EN OPTION**

(avec **MAC-497IF-E** obligatoire)

FILAIRE



PAR-41MAA
(voir p.225)



PAC-YT52CRA
(voir p.226)



PAR-CT01SB/PB
(voir p.227)

FILTRATION **DE SÉRIE**

Filter standard Antibactérien

- ▀ Effet : Anti-poussière / Antibactérien / Anti-moisissure / Désodorisant
- ▀ Taille des particules filtrées : ≥ 800µm

Filter V-Blocking Filter

- ▀ Référence accessoire : **MAC-2470FT-E**
- ▀ Effet : Anti-virus / Anti SARS-COV2 / Anti-allergène / Antibactérien / Anti-moisissure
- ▀ Taille des particules filtrées : 1~10µm
- ▀ Durée de vie : Remplacer le filtre 1 fois par an pour garantir son efficacité

Le filtre V Blocking Filter neutralise 99,9% du SARS-COV-2*

INTERFACE WI-FI **EN OPTION**

Application MELCloud

MAC-587IF-E

Permet le contrôle de votre climatiseur à distance sur votre smartphone, tablette ou ordinateur avec l'application MELCloud (voir p.223)



Assistants vocaux

MELCloud est compatible avec :

- ▀ Amazon Alexa
- ▀ Google Home



AUTRES ACCESSOIRES **EN OPTION**

Interface commande pour télécommande filaire

MAC-497IF-E
(voir p.248)

Interface M-Net et Pilotage par contact sec

MAC-334IF-E
(voir p.248)

Connecteur contact externe

MAC-1702RA-E (2M)
MAC-1710RA-E (10M)
(voir p.247)

Installation **Pompe de relevage de série**

Défecteur d'air

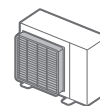

(voir p.249)

(1) Classe énergétique saisonnière froid/chaud - (2) Selon gammes

*Résultats de tests, pour et au nom de Mitsubishi Electric, réalisés au laboratoire de tests microbiologiques au « Japan Textile Quality and Technology Center » à Kobe - Japon

**De série à partir de la version E2

CASSETTE 1 VOIE

INVERTER **R32**

MLZ-KP VF **NOUVEAU**



Certifications actualisées sur www.eurovent-certification.com

TECHNOLOGIE **INVERTER**

- Chauffage garanti jusqu'à -10°C
- COP jusqu'à 3,73
- Régulation précise
- Technologie R32
- Mode chauffage rapide



SUZ-M 25/35 VA



SUZ-M 50 VA

R32		INVERTER	MLZ-KP25VF	MLZ-KP35VF	MLZ-KP50VF
			SUZ-M25VA	SUZ-M35VA	SUZ-M50VA
❄️	Puissance frigorifique min / nominale / max	kW	1.4 / 2.5 / 3.2	0.8 / 3.5 / 3.9	1.7 / 5.0 / 5.6
	Puissance absorbée totale nominale	kW	0.590	0.970	1.380
	EER / Classe énergétique	-	4.24 / A	3.61 / A	3.62 / A
	SEER Classe énergétique	-	6.2 A**	7.0 A**	6.7 A**
	Consommation électrique annuelle en froid	kWh/a	141	175	260
Plage de fonctionnement (T°ext. sèche/sèche)		°C	-10 / +46		-15 / +46
☀️	Puissance calorifique min / nominale / max à +7°C	kW	1.4 / 3.2 / 4.2	1.1 / 4.1 / 4.9	1.7 / 6.0 / 7.2
	Puissance calorifique min / nominale / max à -7°C	kW	0.7 / 2.0 / 2.6	0.9 / 2.3 / 3.1	0.9 / 3.8 / 4.5
	Puissance absorbée totale nominale	kW	0.800	1.100	1.860
	COP / Classe énergétique	-	4.00 / A	3.73 / A	3.23 / C
	SCOP Classe énergétique	-	4.4 A*	4.6 A**	4.3 A*
	Consommation électrique annuelle en chaud	kWh/a	697	791	1397
Plage de fonctionnement (T°ext. humide/sèche)		°C	-10 / +24		

UNITÉS INTÉRIEURES		MLZ-KP25VF	MLZ-KP35VF	MLZ-KP50VF
Débit d'air en froid	-/PV/MV/GV/SGV m³/h	- / 360 / 432 / 480 / 528	- / 360 / 438 / 504 / 564	- / 360 / 498 / 588 / 684
Pression acoustique ⁽¹⁾ en froid 1,5 m	-/PV/MV/GV/SGV dB(A)	- / 27 / 31 / 34 / 38	- / 27 / 32 / 36 / 40	- / 29 / 36 / 41 / 47
Puissance acoustique en froid	SGV dB(A)	52	53	59
Corps : Hauteur x Largeur x Profondeur	mm	185 x 1102 x 360		
Façade : Hauteur x Largeur x Profondeur	mm	24 x 1200 x 424		
Poids net du corps / Poids net de la façade	kg	15 / 4		
Ø des condensats / Pompe de relevage	mm	16 / De série		

UNITÉS EXTÉRIEURES		SUZ-M25VA	SUZ-M35VA	SUZ-M50VA
Débit d'air en froid	GV m³/h	2178	2058	2748
Pression acoustique ⁽¹⁾ en froid 1 m	GV dB(A)	45	48	64
Puissance acoustique en froid	GV dB(A)	59		64
Hauteur x Largeur x Profondeur	mm	550 x 800 x 285		714 x 800 x 285
Poids net	kg	30	35	41

DONNÉES FRIGORIFIQUES				
Diamètre liquide	pouce	1/4 flare		
Diamètre gaz	pouce	3/8 flare		1/2 flare
Longueur maxi / Dénivelé maxi	m	20 / 12		30 / 30
Fluide / PRP (Pouvoir de Réchauffement Planétaire)	- / -	R32 / 675		
Lg préchargée / Précharge / Tonne équivalent CO ₂	m / kg / t	7.0 / 0.65 / 0.439	7.0 / 0.90 / 0.608	7.0 / 1.20 / 0.810

DONNÉES ÉLECTRIQUES				
Alimentation électrique par unité extérieure	V-50Hz	230 V (1P+N+T)		
Câble unité extérieure	mm²	3G 2.5		3G 4
Câble liaison intérieure - extérieure	mm²	4G 1.5		
Protection électrique	A	10	16	20

⁽¹⁾ : mesurée en chambre anéchoïque

CASSETTE 600 X 600

SLZ-M FA2



COMPACTE ET DISCRÈTE

- ◆ Confort et économies d'énergie grâce au capteur thermique 3D I See Sensor (en option)
- ◆ Apport d'air neuf possible
- ◆ Mode Plafond haut / Plafond bas
- ◆ Pompe de relevage des condensats de série
- ◆ **Unité intérieure 1,5kW compatible en Multi-Split** (uniquement avec Multi-Split au R32)

CLASSE ÉNERGÉTIQUE ⁽¹⁾	SCOP JUSQU'À 4,3	MODE CHAUD JUSQU'À -20/+24°C ⁽²⁾	MODE FROID JUSQU'À -15/+46°C ⁽²⁾	À PARTIR DE 25dB(A)	WI-FI COMPATIBLE	COMPATIBLE ERP CAT. 5	COMPATIBLE GTB/GTC	Advanced Technology Remplace R22 / R410A Groupes de climatisation, voir fiche technique

TÉLÉCOMMANDE EN OPTION

FILAIRE



PAR-41MAA
(voir p.225)

La plus complète



PAC-YT52CRA
(voir p.226)

Simple et efficace



PAR-CT01SB/PB
(voir p.227)

Tactile, bluetooth et personnalisable

INFRAROUGE + RÉCEPTEUR



PAC-SL97A-E
(voir p.224)

Seules les fonctions de bases sont accessibles



PAR-SL101A-E
(voir p.224)

La plus complète

FILTRATION EN OPTION

Filtre V-Blocking Filter

Référence accessoire : **PAC-SK 54 KF-E**

- ◆ Effet : Anti-virus / Anti SARS-COV2 / Anti-allergène / Antibactérien / Anti-moisissure
- ◆ Taille des particules filtrées : 1~10µm
- ◆ Durée de vie : remplacer le filtre 1 fois par an pour garantir son efficacité

Le filtre V Blocking Filter neutralise 99,9% du SARS-COV-2**

INTERFACE WI-FI EN OPTION



Assistants vocaux compatibles :

- ◆ Amazon Alexa / Google Home

Permet le contrôle de votre climatiseur à distance.

FAÇADES EN OPTION

FAÇADE	SLP-2FAL	SLP-2FALE
Récepteur I/R	●	●
3D I-See Sensor	-	●
Télécommande I/R associée (en option)	PAR-SL97A-E OU PAR-SL101A-E	PAR-SL101A-E

AUTRES ACCESSOIRES EN OPTION

Connecteur contact externe

PAC-SA88 (5 fils)
PAC-SF40RM-E* (contact sec)
PAC-SE55RA-E (3 fils)
(voir p.248)

Interface commande groupée pour **SUZ/MXZ**
MAC-497IF-E
(voir p.248)

Interface M-Net
MAC-334IF-E
(voir p.248)

Installation **Pompe de relevage de série**
Sonde **PAC-SE41TS-E**
(voir p.248)

Déflecteur d'air
MAC-889SG/
MAC-886SG
(voir p.249)

(1) Meilleure classe énergétique saisonnière froid/chaud (2) Selon gammes * non compatible avec l'interface wifi MAC-587IF-E ou avec une télécommande infrarouge.
**Résultats de tests, pour et au nom de Mitsubishi Electric, réalisés au laboratoire de tests microbiologiques au « Japan Textile Quality and Technology Center » à Kobe - Japon

CASSETTE 600 X 600

INVERTER **R32**

SLZ-M FA2



**RETROUVEZ TOUTES LES
DONNÉES DE CE PRODUIT
EN SCANNANT CE QR CODE**



Certifications actualisées sur www.eurovent-certification.com

INVERTER



ESSENTIEL

PREMIUM

p.144

p.145



SUZ-M 25/35 VA



SUZ-M 50 VA



SUZ-M 60 VA

- Confort thermique** : chauffage jusqu'à -10°C
- Discrétion absolue** : unité extérieure à faible niveau sonore
- Groupe mono-ventilateur**

R32		INVERTER	SLZ-M25FA2	SLZ-M35FA2	SLZ-M50FA2	SLZ-M60FA2
			SUZ-M25VA	SUZ-M35VA	SUZ-M50VA	SUZ-M60VA
❄️	Puissance frigorifique min / nominale / max	kW	1.4 / 2.5 / 3.2	0.7 / 3.5 / 3.9	1.0 / 4.6 / 5.2	1.5 / 5.7 / 6.3
	Puissance absorbée totale nominale	kW	0.657	1.093	1.352	1.676
	EER / Classe énergétique	-	3.80 / A	3.20 / B	3.40 / A	
	SEER Classe énergétique	-	6.3 A++	6.7 A++	6.3 A++	6.2 A++
	Consommation électrique annuelle en froid	kWh/a	139	183	253	321
Plage de fonctionnement (T°ext. sèche/sèche)		°C	-10 / +46		-15 / +46	
☀️	Puissance calorifique min / nominale / max à +7°C	kW	1.3 / 3.2 / 4.2	1.0 / 4.0 / 5.0	1.3 / 5.0 / 5.5	1.6 / 6.4 / 7.3
	Puissance calorifique min / nominale / max à -7°C	kW	0.8 / 2.0 / 2.7	0.6 / 2.6 / 3.2	0.8 / 3.2 / 3.5	1.0 / 4.1 / 4.7
	Puissance absorbée totale nominale	kW	0.886	1.078	1.562	2.133
	COP / Classe énergétique	-	3.61 / A	3.71 / A	3.20 / D	3.00 / D
	SCOP Classe énergétique	-	4.3 A*	4.3 A*	4.2 A*	4.1 A*
Consommation électrique annuelle en chaud	kWh/a	716	845	1192	1560	
Plage de fonctionnement (T°ext. humide/sèche)		°C	-10 / +24			
Eligible CEE BAT-TH-158			OUI	OUI	OUI	NON
UNITÉS INTÉRIEURES			SLZ-M25FA2	SLZ-M35FA2	SLZ-M50FA2	SLZ-M60FA2
Débit d'air en froid		-/PV/MV/GV/ m³/h	- / 390 / 450 / 510 / -	- / 390 / 480 / 570 / -	- / 420 / 540 / 690 / -	- / 450 / 690 / 780 / -
Pression acoustique ⁽¹⁾ en froid 1,5 m		-/PV/MV/GV dB(A)	- / 25 / 28 / 31	- / 25 / 30 / 34	- / 27 / 34 / 39	- / 32 / 40 / 43
Puissance acoustique en froid		SGV dB(A)	48	51	56	60
Corps : Hauteur x Largeur x Profondeur		mm	245 x 570 x 570			
Façade : Hauteur x Largeur x Profondeur		mm	10 x 625 x 625			
Poids net du corps / Poids net de la façade		kg	15 / 3			
Ø des condensats / Pompe de relevage		mm	32 / De série			
UNITÉS EXTÉRIEURES			SUZ-M25VA	SUZ-M35VA	SUZ-M50VA	SUZ-M60VA
Débit d'air en froid		GV m³/h	2178	2058	2748	3006
Pression acoustique ⁽¹⁾ en froid 1 m		GV dB(A)	45	48	49	49
Puissance acoustique en froid		GV dB(A)	59	64	65	65
Hauteur x Largeur x Profondeur		mm	550 x 800 x 285		714 x 800 x 285	880 x 840 x 330
Poids net		kg	30	35	41	54
DONNÉES FRIGORIFIQUES						
Diamètre liquide		pouce	1/4 flare			
Diamètre gaz		pouce	3/8 flare		1/2 flare	5/8 flare
Longueur maxi / Dénivelé maxi		m	20 / 12		30 / 30	
Fluide / PRP (Pouvoir de Réchauffement Planétaire)		- / -	R32 / 675			
Lg préchargée / Précharge / Tonne équivalent CO ₂		m / kg / t	7.0 / 0.65 / 0.439	7.0 / 0.90 / 0.608	7.0 / 1.20 / 0.810	7.0 / 1.25 / 0.844
DONNÉES ÉLECTRIQUES						
Alimentation électrique par unité extérieure		V-50Hz	230 V (1P+N+T)			
Câble unité extérieure		mm ²	3G 2.5		3G 4	
Câble liaison intérieure - extérieure		mm ²	4G 1.5			
Protection électrique		A	10	16	20	

⁽¹⁾ : mesurée en chambre anéchoïque

CASSETTE 600 X 600

POWER INVERTER

R32

SLZ-M FA



RETROUVEZ TOUTES LES DONNÉES DE CE PRODUIT EN SCANNANT CE QR CODE



Certifications actualisées sur www.eurovent-certification.com

INVERTER



ESSENTIEL

PREMIUM

p.144

p.145

- Hautes performances : SCOP/SEER élevés
- Confort thermique optimisé : chauffage jusqu'à -20°C et dégivrage rapide
- Discrétion absolue : unité extérieure à faible niveau sonore
- Installation facilitée : longueur d'installation jusqu'à 55 m
- Performance en chauffage : Puissance nominale maintenue jusqu'à -3°C
- Fonction secours / rotation 2+1⁽²⁾
- Fonction dégivrage alterné⁽²⁾
- Fonction dégivrage si pièce inoccupée (Façade 3D I See Sensor obligatoire)⁽²⁾



PUZ-ZM 35/50 VKA2



PUZ-ZM 60 VHA2

R32		POWER INVERTER	SLZ-M35FA2 PUZ-ZM35VKA2	SLZ-M50FA2 PUZ-ZM50VKA2	SLZ-M60FA2 PUZ-ZM60VHA2
❄️	Puissance frigorifique min / nominale / max	kW	1.6 / 3.6 / 4.5	2.3 / 5.0 / 5.6	2.7 / 6.1 / 6.5
	Puissance absorbée totale nominale	kW	0.800	1.315	1.648
	EER / Classe énergétique	-	4.50 / A	3.80 / A	3.70 / A
	SEER Classe énergétique	-	6.5 A++	6.2 A++	6.1 A++
	Consommation électrique annuelle en froid	kWh/a	194	280	346
Plage de fonctionnement (T°ext. sèche/sèche)		°C	-5 (-15 *) / +46		
☀️	Puissance calorifique min / nominale / max à +7°C	kW	1.6 / 4.1 / 5.0	2.5 / 6.0 / 5.5	2.8 / 6.4 / 7.3
	Puissance calorifique min / nominale / max à -7°C	kW	1.0 / 2.5 / 3.1	1.6 / 3.1 / 3.4	1.7 / 4.4 / 4.5
	Puissance absorbée totale nominale	kW	1.205	1.470	2.064
	COP / Classe énergétique	-	3.40 / C		
	SCOP Classe énergétique	-	4.0 A*	4.1 A*	3.9 A
Consommation électrique annuelle en chaud		kWh/a	820	1273	1560
Plage de fonctionnement (T°ext. humide/sèche)		°C	-11 / +21		
Eligible CEE BAT-TH-158			NON	NON	NON
UNITÉS INTÉRIEURES			SLZ-M35FA2	SLZ-M50FA2	SLZ-M60FA2
Débit d'air en froid		-/PV/MV/GV/- m³/h	- / 390 / 480 / 570 / -	- / 420 / 540 / 690 / -	- / 450 / 690 / 780 / -
Pression acoustique ⁽¹⁾ froid 1,5 m		-/PV/MV/GV dB(A)	- / 25 / 30 / 34	- / 27 / 34 / 39	- / 32 / 40 / 43
Puissance acoustique en froid		SGV dB(A)	51	56	60
Corps : Hauteur x Largeur x Profondeur		mm	245 x 570 x 570		
Façade : Hauteur x Largeur x Profondeur		mm	10 x 625 x 625		
Poids net du corps / Poids net de la façade		kg	15 / 3		
Ø des condensats / Pompe de relevage		mm	32 / De série		
UNITÉS EXTÉRIEURES			PUZ-ZM35VKA2	PUZ-ZM50VKA2	PUZ-ZM60VHA2
Débit d'air en froid		GV m³/h	2700		3300
Pression acoustique ⁽¹⁾ en froid 1 m		GV dB(A)	44		47
Puissance acoustique en froid		GV dB(A)	65		67
Hauteur x Largeur x Profondeur		mm	630 x 809 x 300		943 x 950 x 330
Poids net		kg	46		67
DONNÉES FRIGORIFIQUES					
Diamètre liquide		pouce	1/4 flare		3/8 flare
Diamètre gaz		pouce	1/2 flare		5/8 flare
Longueur maxi / Dénivelé maxi		m	50 / 30		55 / 30
Fluide / PRP (Pouvoir de Réchauffement Planétaire)		- / -	R32 / 675		
Lg préchargée / Précharge / Tonne équivalent CO ₂		m / kg / t	30.0 / 2.00 / 1.350		30.0 / 2.80 / 1.890
DONNÉES ÉLECTRIQUES					
Alimentation électrique par unité extérieure		V-50Hz	230 V (1P+N+T)		
Câble unité extérieure		mm²	3G 2.5		3G 4
Câble liaison intérieure - extérieure		mm²	4G 1.5		
Protection électrique		A	16		25

⁽¹⁾ : mesurée en chambre anéchoïque * : avec guide de protection d'air

(2) Fonction disponible uniquement avec PUZ-ZM VKA2 / VHA2 + SLZ-M FA2 + PAR-41MAA



GAMME

MURAL

CONSOLE

MULTI-SPLIT

GAINABLE

MULTIZONING

CASSETTE

PLAFONNIER

MURAL TERTIAIRE / ARMOIRE

TWIN / TRIPLE QUADRI

VENTILATION

SYSTÈMES DE CONTRÔLE

FONCTIONS / ACCESSOIRES

CASSETTE 900 X 900 PLA-M EA2



FLEXIBILITÉ TOTALE

- Design moderne (3 façades au choix)
- De 3,5 à 14kW en 3 technologies
- Apport d'air neuf possible
- Pompe de relevage des condensats de série
- Soufflage déporté possible
- Compatible M-Net

CLASSE ÉNERGÉTIQUE (1) A++/A+	SCOP JUSQU'À 4,7	MODE CHAUD JUSQU'À -20/+24°C (2)	MODE FROID JUSQU'À -15/+46°C (2)	À PARTIR DE 26dB(A)	WI-FI COMPATIBLE	COMPATIBLE ERP CAT. 5	COMPATIBLE GTB/GTC	Advanced Technology R22 / R410A

TÉLÉCOMMANDE EN OPTION

FILAIRE



PAR-41MAA
(voir p.225)

La plus complète



PAC-YT52CRA
(voir p.226)

Simple et efficace



PAR-CT01SB/PB
(voir p.227)

Tactile, bluetooth et personnalisable

INFRAROUGE + RÉCEPTEUR



PAC-SL97A-E
(voir p.224)

Seules les fonctions de bases sont accessibles

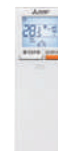

PAR-SL101A-E
(voir p.224)

La plus complète

FILTRATION EN OPTION

Filtre V-Blocking Filter

Référence accessoire : **PAC-SK 53 KF-E**

- Effet : Anti-virus / Anti SARS-COV2 / Anti-allergène / Antibactérien / Anti-moisissure
- Taille des particules filtrées : 1~10µm
- Durée de vie : remplacer le filtre 1 fois par an pour garantir son efficacité

PURIFICATEUR D'AIR

PLASMA QUAD CONNECT EN OPTION

PAC-SK51FT-E

- Effet : détruit efficacement les bactéries, virus, allergènes, moisissures, poussières et les particules fines PM 2.5
- Taille des particules filtrées : 0.1~1µm (micron mètre)

Le filtre V Blocking Filter neutralise 99,9% du SARS-COV-2 / Le filtre Plasma Quad neutralise 99,8% du SARS-CoV-2****

INTERFACE WI-FI EN OPTION



Assistants vocaux compatibles :

- Amazon Alexa / Google Home

Permet le contrôle de votre climatiseur à distance.

FAÇADES EN OPTION

FAÇADE	PLP-6EAL	PLP-6EALE	PLP-6EAJE
Récepteur I/R	●	●	●
3D I-See Sensor	-	●	●
Façade Ascenseur	-	-	●
Télécommande I/R associée (en option)	PAR-SL97A-E OU PAR-SL101A-E	PAR-SL101A-E	PAR-SL101A-E

AUTRES ACCESSOIRES EN OPTION

Connecteur contact externe
PAC-SA88 (5 fils)
PAC-SF40RM-E (contact sec)
PAC-SE55RA-E (3 fils)
(voir p.248)

Interface M-Net
MAC-334IF-E
(voir p.248)

Installation
Pompe de relevage de série
Kit air neuf
PAC-SJ41 + PAC-SH65OF-E
(voir p.248)

Confort et esthétique
PAC-SJ37 (bloque sortie)
PAC-SJ65 + PAC-SJ41TM-E (panneau décoratif)
PAC-SE41TS-E (déport de sonde)
(voir p.248)

Défecteur d'air (série S)
MAC-889SG/ MAC-886SG
Guide de protection d'air (série P)
PAC-SH96SG-E
(voir p.249)

(1) Meilleure classe énergétique saisonnière froid/chaud (2) Selon gammes

**Résultats de tests, pour et au nom de Mitsubishi Electric, réalisés au laboratoire de tests microbiologiques au « Japan Textile Quality and Technology Center » à Kobe - Japon

CASSETTE 900 X 900

INVERTER **R32**

PLA-M EA2



RETROUVEZ TOUTES LES
DONNÉES DE CE PRODUIT
EN SCANNANT CE QR CODE

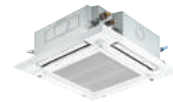

Certifications actualisées sur www.eurovent-certification.com

INVERTER



ESSENTIEL

p.148-149

PREMIUM

p.151-152



SUZ-M 35 VA



SUZ-M 50 VA



SUZ-M 60/71 VA

- Confort thermique : chauffage jusqu'à -10°C
- Discrétion absolue : unité extérieure à faible niveau sonore
- Groupe mono-ventilateur

R32		INVERTER	PLA-M35EA2 SUZ-M35VA	PLA-M50EA2 SUZ-M50VA	PLA-M60EA2 SUZ-M60VA	PLA-M71EA2 SUZ-M71VA
❄️	Puissance frigorifique min / nominale / max	kW	0.8 / 3.6 / 3.9	1.2 / 5.5 / 5.6	1.6 / 6.1 / 6.3	2.2 / 7.1 / 8.1
	Puissance absorbée totale nominale	kW	0.900	1.617	1.848	1.918
	EER / Classe énergétique	-	4.00 / A	3.40 / A	3.30 / A	3.70 / A
	SEER Classe énergétique	-	7.4 A+	6.7 A+	6.6 A+	7.5 A+
	Consommation électrique annuelle en froid	kWh/a	170	285	320	331
Plage de fonctionnement (T°ext. sèche/sèche)		°C	-10 / +46		-15 / +46	
☀️	Puissance calorifique min / nominale / max à +7°C	kW	1.0 / 4.1 / 5.0	1.5 / 6.0 / 7.2	1.6 / 7.0 / 8.0	2.0 / 8.0 / 10.2
	Puissance calorifique min / nominale / max à -7°C	kW	0.6 / 2.6 / 3.2	0.9 / 3.9 / 4.7	1.0 / 4.5 / 5.2	1.2 / 5.2 / 6.6
	Puissance absorbée totale nominale	kW	0.976	1.734	1.842	2.216
	COP / Classe énergétique	-	4.20 / A	3.46 / B	3.80 / A	3.61 / A
	SCOP Classe énergétique	-	4.7 A+	4.1 A+	4.4 A+	4.5 A+
	Consommation électrique annuelle en chaud	kWh/a	774	1458	1459	1798
Plage de fonctionnement (T°ext. humide/sèche)		°C	-10 / +24			
Eligible CEE BAT-TH-158			OUI	NON	OUI	OUI
UNITÉS INTÉRIEURES			PLA-M35EA2	PLA-M50EA2	PLA-M60EA2	PLA-M71EA2
Débit d'air en froid		-/PV/MV/GV/SGV m³/h	- / 660 / 780 / 900 / 960		- / 720 / 840 / 960 / 1080	
Pression acoustique (1) froid 1,5 m		-/PV/MV/GV/SGV dB(A)	- / 26 / 28 / 29 / 31		- / 27 / 29 / 31 / 32	
Puissance acoustique en froid		SGV dB(A)	51		54	
Corps : Hauteur x Largeur x Profondeur		mm	258 x 840 x 840			
Façade : Hauteur x Largeur x Profondeur		mm	40 x 950 x 950			
Poids net du corps / Poids net de la façade		kg	19 / 5		21 / 5	
Ø des condensats / Pompe de relevage		mm	32 / De série			
UNITÉS EXTÉRIEURES			SUZ-M35VA	SUZ-M50VA	SUZ-M60VA	SUZ-M71VA
Débit d'air en froid		GV m³/h	2058	2748	3006	
Pression acoustique (1) en froid 1 m		GV dB(A)	48		49	
Puissance acoustique en froid		GV dB(A)	59	64	65	66
Hauteur x Largeur x Profondeur		mm	550 x 800 x 285	714 x 800 x 285	880 x 840 x 330	
Poids net		kg	35	41	54	55
DONNÉES FRIGORIFIQUES						
Diamètre liquide		pouce	1/4 flare		3/8 flare	
Diamètre gaz		pouce	3/8 flare	1/2 flare	5/8 flare	
Longueur maxi / Dénivelé maxi		m	20 / 12		30 / 30	
Fluide / PRP (Pouvoir de Réchauffement Planétaire)		- / -	R32 / 675			
Lg préchargée / Précharge / Tonne équivalent CO ₂		m / kg / t	7.0 / 0.90 / 0.608	7.0 / 1.20 / 0.810	7.0 / 1.25 / 0.844	7.0 / 1.45 / 0.979
DONNÉES ÉLECTRIQUES						
Alimentation électrique par unité extérieure		V-50Hz	230 V (1P+N+T)			
Câble unité extérieure		mm²	3G 2.5		3G 4	
Câble liaison intérieure - extérieure		mm²	4G 1.5			
Protection électrique		A	16		20	

(1) : mesurée en chambre anéchoïque

CASSETTE 900 X 900

INVERTER **R32**

PLA-M EA2



RETROUVEZ TOUTES LES DONNÉES DE CE PRODUIT EN SCANNANT CE QR CODE



Certifications actualisées sur www.eurovent-certification.com

INVERTER



ESSENTIEL

PREMIUM

p.148-149

p.151-152

- ❖ **Confort thermique** : chauffage jusqu'à -15°C
- ❖ **Discrétion absolue** : unité extérieure à faible niveau sonore
- ❖ **Groupe mono-ventilateur**
- ❖ Fonction secours / rotation 2+1⁽²⁾
- ❖ Fonction 14°C en mode froid⁽²⁾ avec kit d'isolation PAC-SK36HK-E obligatoire
- ❖ Fonction dégivrage alterné⁽²⁾
- ❖ Fonction dégivrage si pièce inoccupée (Façade 3D I See Sensor obligatoire)⁽²⁾



PUZ-M 100-125-140 V(Y)KA2

R32		INVERTER	PLA-M100EA2		PLA-M125EA2		PLA-M140EA2	
			PUZ-M100VKA2	PUZ-M100YKA2	PUZ-M125VKA2	PUZ-M125YKA2	PUZ-M140VKA2	PUZ-M140YKA2
❄️	Puissance frigorifique min / nominale / max	kW	4.0 / 9.5 / 10.6		5.8 / 12.1 / 13.0		5.8 / 13.4 / 14.1	
	Puissance absorbée totale nominale	kW	2.714		4.019		4.962	
	EER / Classe énergétique	-	3.50 / A		3.01 / B		2.70 / D	
	SEER ou η _{s,c} / Classe énergétique saisonnière	-	7.0 A**	7.0 A**	232.4 %	232.4 %	232.8 %	232.8 %
	Consommation électrique annuelle en froid	kWh/a	475		749		824	
	Plage de fonctionnement (T°ext. sèche/sèche)	°C	-5 (-15 *) / +46					
☀️	Puissance calorifique min / nominale / max à +7°C	kW	2.8 / 11.2 / 12.5		4.1 / 13.5 / 15.0		4.2 / 15.0 / 15.8	
	Puissance calorifique min / nominale / max à -7°C	kW	1.7 / 7.0 / 7.8		2.5 / 8.5 / 9.4		3.0 / 9.4 / 9.9	
	Puissance absorbée totale nominale	kW	3.018		3.638		4.398	
	COP / Classe énergétique	-	3.71 / A					
	SCOP ou η _{s,h} / Classe énergétique saisonnière	-	4.6 A**	4.6 A**	162.0 %	162.0 %	161.3 %	161.3 %
	Consommation électrique annuelle en chaud	kWh/a	2406		2884		3203	
Plage de fonctionnement (T°ext. humide/sèche)	°C	-15 / +21						
Eligible CEE BAT-TH-158			OUI	OUI	NON	NON	NON	NON
UNITÉS INTÉRIEURES			PLA-M100EA2		PLA-M125EA2		PLA-M140EA2	
Débit d'air en froid			- / 1140 / 1380 / 1560 / 1740		- / 1260 / 1500 / 1680 / 1860		- / 1440 / 1560 / 1740 / 1920	
Pression acoustique ⁽¹⁾ en froid 1,5 m			- / 31 / 34 / 37 / 40		- / 33 / 37 / 41 / 44		- / 36 / 39 / 42 / 44	
Puissance acoustique en froid			61		65		65	
Corps : Hauteur x Largeur x Profondeur			mm		298 x 840 x 840			
Façade : Hauteur x Largeur x Profondeur			mm		40 x 950 x 950			
Poids net du corps / Poids net de la façade			kg		24 / 5		26 / 5	
Ø des condensats / Pompe de relevage			mm		32 / De série			
UNITÉS EXTÉRIEURES			PUZ-M100VKA2	PUZ-M100YKA2	PUZ-M125VKA2	PUZ-M125YKA2	PUZ-M140VKA2	PUZ-M140YKA2
Débit d'air en froid			GV m³/h		4740		5160	
Pression acoustique ⁽¹⁾ en froid 1 m			GV dB(A)		51		55	
Puissance acoustique en froid			GV dB(A)		70		73	
Hauteur x Largeur x Profondeur			mm		981 x 1050 x 330			
Poids net			kg		76	78	84	85
DONNÉES FRIGORIFIQUES								
Diamètre liquide			pouce		3/8 flare			
Diamètre gaz			pouce		5/8 flare			
Longueur maxi / Dénivelé maxi			m		55 / 30		65 / 30	
Fluide / PRP (Pouvoir de Réchauffement Planétaire)			- / -		R32 / 675			
Lg préchargée / Précharge / Tonne équivalent CO ₂			m / kg / t		30.0 / 3.10 / 2.093		30.0 / 3.60 / 2.430	
DONNÉES ÉLECTRIQUES								
Alimentation électrique par unité extérieure			V-50Hz		230 V (1P+N+T)	400 V (3P+N+T)	230 V (1P+N+T)	400 V (3P+N+T)
Câble unité extérieure			mm²		3G 6	5G 2.5	3G 10	5G 2.5
Câble liaison intérieure - extérieure			mm²		4G 2.5			
Protection électrique			A		32	16	32	16

⁽¹⁾ : mesurée en chambre anéchoïque * : avec guide de protection d'air

(2) Fonction disponible uniquement avec PUZ-M VKA2 / YKA2 + PLA-M EA2 + PAR-41MAA



GAMME

MURAL

CONSOLE

MULTI-SPLIT

GAINABLE

MULTIZONING

CASSETTE

PLAFONNIER

MURAL TERTIAIRE / ARMOIRE

TWIN / TRIPLE QUADRI

VENTILATION

SYSTÈMES DE CONTRÔLE

FONCTIONS / ACCESSOIRES

CASSETTE 900 X 900

POWER INVERTER

R32

PLA-M EA2



RETROUVEZ TOUTES LES DONNÉES DE CE PRODUIT EN SCANNANT CE QR CODE



Certifications actualisées sur www.eurovent-certification.com

INVERTER



ESSENTIEL

PREMIUM

p.148-149

p.151-152

- **Hautes performances :** SCOP/SEER élevés
- **Confort thermique optimisé :** chauffage jusqu'à -20°C et dégivrage rapide
- **Discrétion absolue :** unité extérieure à faible niveau sonore
- **Installation facilitée :** longueur d'installation jusqu'à 55 m
- **Performance en chauffage :** Puissance nominale maintenue jusqu'à -3°C
- Fonction secours /rotation 2+1⁽²⁾
- Fonction 14°C en mode froid⁽²⁾ avec kit d'isolation PAC-SK36HK-E obligatoire
- Fonction dégivrage alterné⁽²⁾
- Fonction dégivrage si pièce inoccupée (Façade 3D I See Sensor obligatoire)⁽²⁾



PUZ-ZM 35/50 VKA2



PUZ-ZM 60/71 VHA2

R32		POWER INVERTER	PLA-M35EA2 PUZ-ZM35VKA2	PLA-M50EA2 PUZ-ZM50VKA2	PLA-M60EA2 PUZ-ZM60VHA2	PLA-M71EA2 PUZ-ZM71VHA2
❄️	Puissance frigorifique min / nominale / max	kW	1.6 / 3.6 / 4.5	2.3 / 5.0 / 5.6	2.7 / 6.1 / 6.5	3.3 / 7.1 / 8.1
	Puissance absorbée totale nominale	kW	0.751	1.175	1.523	1.716
	EER / Classe énergétique	-	4.79 / A	4.25 / A	4.00 / A	4.14 / A
	SEER Classe énergétique	-	7.3 A**	7.4 A**	7.1 A**	7.4 A**
	Consommation électrique annuelle en froid	kWh/a	172	234	301	336
Plage de fonctionnement (T° ext. sèche/sèche)		°C	-5 (-15°) / +46			
☀️	Puissance calorifique min / nominale / max à +7°C	kW	1.6 / 4.1 / 5.2	2.5 / 6.0 / 7.3	2.8 / 7.0 / 8.2	3.5 / 8.0 / 10.2
	Puissance calorifique min / nominale / max à -7°C	kW	1.0 / 2.5 / 3.2	1.6 / 3.7 / 4.5	1.7 / 4.4 / 5.1	2.2 / 5.0 / 6.4
	Puissance absorbée totale nominale	kW	0.890	1.581	1.863	2.014
	COP / Classe énergétique	-	4.61 / A	3.79 / A	3.76 / A	3.97 / A
	SCOP Classe énergétique	-	4.3 A*	4.4 A*	4.3 A*	4.6 A**
	Consommation électrique annuelle en chaud	kWh/a	798	1187	1422	1429
Plage de fonctionnement (T° ext. humide/sèche)		°C	-11 / +21		-20 / +21	
Eligible CEE BAT-TH-158			OUI	OUI	OUI	OUI
UNITÉS INTÉRIEURES			PLA-M35EA2	PLA-M50EA2	PLA-M60EA2	PLA-M71EA2
Débit d'air en froid		-/PV/MV/GV/SGV m³/h	- / 660 / 780 / 900 / 960	- / 720 / 840 / 960 / 1080		- / 840 / 1020 / 1140 / 1260
Pression acoustique ⁽¹⁾ en froid 1,5 m		-/PV/MV/GV/SGV dB(A)	- / 26 / 28 / 29 / 31	- / 27 / 29 / 31 / 32		- / 28 / 30 / 32 / 34
Puissance acoustique en froid		SGV dB(A)	51	54		56
Corps : Hauteur x Largeur x Profondeur		mm	258 x 840 x 840			
Façade : Hauteur x Largeur x Profondeur		mm	40 x 950 x 950			
Poids net du corps / Poids net de la façade		kg	19 / 5		21 / 5	
Ø des condensats / Pompe de relevage		mm	32 / De série			
UNITÉS EXTÉRIEURES			PUZ-ZM35VKA2	PUZ-ZM50VKA2	PUZ-ZM60VHA2	PUZ-ZM71VHA2
Débit d'air en froid		GV m³/h	2700		3300	
Pression acoustique ⁽¹⁾ en froid 1 m		GV dB(A)	44		47	
Puissance acoustique en froid		GV dB(A)	65		67	
Hauteur x Largeur x Profondeur		mm	630 x 809 x 300		943 x 950 x 330	
Poids net		kg	46		67	
DONNÉES FRIGORIFIQUES						
Diamètre liquide		pouce	1/4 flare		3/8 flare	
Diamètre gaz		pouce	1/2 flare		5/8 flare	
Longueur maxi / Dénivelé maxi		m	50 / 30		55 / 30	
Fluide / PRP (Pouvoir de Réchauffement Planétaire)		- / -	R32 / 675			
Lg préchargée / Précharge / Tonne équivalent CO ₂		m / kg / t	30.0 / 2.00 / 1.350		30.0 / 2.80 / 1.890	
DONNÉES ÉLECTRIQUES						
Alimentation électrique par unité extérieure		V-50Hz	230 V (1P+N+T)			
Câble unité extérieure		mm²	3G 2.5		3G 4	
Câble liaison intérieure - extérieure		mm²	4G 1.5			
Protection électrique		A	16		25	

⁽¹⁾ : mesurée en chambre anéchoïque * : avec guide de protection d'air

⁽²⁾ Fonction disponible uniquement avec PUZ-ZM VHA2 / VKA2 / YKA2 + PLA-M EA2 + PAR-41MAA

CASSETTE 900 X 900

POWER INVERTER

R32

PLA-M EA2



RETROUVEZ TOUTES LES
DONNÉES DE CE PRODUIT
EN SCANNANT CE QR CODE

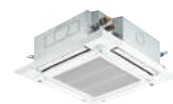

Certifications actualisées sur www.eurovent-certification.com

INVERTER



ESSENTIEL	PREMIUM
p.148-149	p.151-152



PUZ-ZM 100/125/140 VKA2 YKA2

- Hautes performances : SCOP/SEER élevés
- Confort thermique optimisé : chauffage jusqu'à -20°C et dégivrage rapide
- Discrétion absolue : unité extérieure à faible niveau sonore
- Installation facilitée : longueur d'installation jusqu'à 100 m
- Performance en chauffage : Puissance nominale maintenue jusqu'à -3°C
- Fonction secours / rotation 2+1⁽²⁾
- Fonction 14°C en mode froid⁽²⁾ avec kit d'isolation PAC-SK36HK-E obligatoire
- Fonction dégivrage alterné⁽²⁾
- Fonction dégivrage si pièce inoccupée (Façade 3D I See Sensor obligatoire)⁽²⁾

R32	POWER INVERTER	PLA-M100EA2		PLA-M125EA2		PLA-M140EA2	
		PUZ-ZM100VKA2	PUZ-ZM100YKA2	PUZ-ZM125VKA2	PUZ-ZM125YKA2	PUZ-ZM140VKA2	PUZ-ZM140YKA2
❄️	Puissance frigorifique min / nominale / max	4.9 / 9.5 / 11.4		5.5 / 12.5 / 14.0		6.2 / 13.4 / 15.0	
	Puissance absorbée totale nominale	2.209		3.396		3.746	
	EER / Classe énergétique	4.30 / A		3.68 / A		3.58 / A	
	SEER ou $\eta_{s,c}$ / Classe énergétique saisonnière	7.6 A++	7.4 A++	234.0 %	232.8 %	262.0 %	260.5 %
	Consommation électrique annuelle en froid	437	448	762	773	732	742
	Plage de fonctionnement (T°ext. sèche/sèche)	-5 (-15 *) / +46					
☀️	Puissance calorifique min / nominale / max à +7°C	4.5 / 11.2 / 14.0		5.0 / 14.0 / 16.0		5.7 / 16.0 / 18.0	
	Puissance calorifique min / nominale / max à -7°C	2.8 / 7.0 / 8.8		3.1 / 8.8 / 10.0		3.5 / 10.0 / 11.3	
	Puissance absorbée totale nominale	2.685		3.773		4.365	
	COP / Classe énergétique	4.17 / A		3.71 / A		3.67 / A	
	SCOP ou $\eta_{s,h}$ / Classe énergétique saisonnière	4.3 A*	4.3 A*	155.3 %	155.3 %	162.1 %	162.1 %
	Consommation électrique annuelle en chaud	2496	2497	3290	3291	3595	3596
Plage de fonctionnement (T°ext. humide/sèche)	-20 / +21						
Eligible CEE BAT-TH-158	OUI	OUI	NON	NON	OUI	OUI	
UNITÉS INTÉRIEURES		PLA-M100EA2		PLA-M125EA2		PLA-M140EA2	
Débit d'air en froid	-/PV/MV/GV/SGV m³/h	- / 1140 / 1380 / 1560 / 1740		- / 1260 / 1500 / 1680 / 1860		- / 1440 / 1560 / 1740 / 1920	
Pression acoustique ⁽¹⁾ froid 1,5 m	-/PV/MV/GV/SGV dB(A)	- / 31 / 34 / 37 / 40		- / 33 / 37 / 41 / 44		- / 36 / 39 / 42 / 44	
Puissance acoustique en froid	SGV dB(A)	61		65		65	
Corps : Hauteur x Largeur x Profondeur	mm	298 x 840 x 840					
Façade : Hauteur x Largeur x Profondeur	mm	40 x 950 x 950					
Poids net du corps / Poids net de la façade	kg	24 / 5		26 / 5			
Ø des condensats / Pompe de relevage	mm	32 / De série					
UNITÉS EXTÉRIEURES		PUZ-ZM100VKA2	PUZ-ZM100YKA2	PUZ-ZM125VKA2	PUZ-ZM125YKA2	PUZ-ZM140VKA2	PUZ-ZM140YKA2
Débit d'air en froid	GV m³/h	6600		7200			
Pression acoustique ⁽¹⁾ en froid 1 m	GV dB(A)	49		50			
Puissance acoustique en froid	GV dB(A)	69		70			
Hauteur x Largeur x Profondeur	mm	1338 x 1050 x 330					
Poids net	kg	105	111	105	114	105	118
DONNÉES FRIGORIFIQUES							
Diamètre liquide	pouce	3/8 flare					
Diamètre gaz	pouce	5/8 flare					
Longueur maxi / Dénivelé maxi	m	100 / 30					
Fluide / PRP (Pouvoir de Réchauffement Planétaire)	- / -	R32 / 675					
Lg préchargée / Précharge / Tonne équivalent CO ₂	m / kg / t	40.0 / 3.60 / 2.430					
DONNÉES ÉLECTRIQUES							
Alimentation électrique par unité extérieure	V-50Hz	230 V (1P+N+T)	400 V (3P+N+T)	230 V (1P+N+T)	400 V (3P+N+T)	230 V (1P+N+T)	400 V (3P+N+T)
Câble unité extérieure	mm²	3G 6	5G 2.5	3G 6	5G 2.5	3G 10	5G 2.5
Câble liaison intérieure - extérieure	mm²	4G 2.5					
Protection électrique	A	32	16	32	16	40	16

⁽¹⁾ : mesurée en chambre anéchoïque * : avec guide de protection d'air

(2) Fonction disponible uniquement avec PUZ-ZM VHA2 / VKA2 / YKA2 + PLA-M EA2 + PAR-41MAA

CASSETTE 900 X 900

PLA-M EA2



FLEXIBILITÉ TOTALE

- ▀ Design moderne (3 façades au choix)
- ▀ De 3,5 à 14kW
- ▀ Apport d'air neuf possible
- ▀ Pompe de relevage des condensats de série
- ▀ Soufflage déporté possible
- ▀ Compatible M-Net

CLASSE ÉNERGÉTIQUE (1) A++/A+	SCOP JUSQU'À 4,7	MODE CHAUD JUSQU'À -25/+24°C (2)	MODE FROID JUSQU'À -15/+46°C (2)	À PARTIR DE 26dB(A)	WI-FI COMPATIBLE	COMPATIBLE ERP CAT. 5	COMPATIBLE GTB/GTC	Advanced Technology Remplace R22 / R410A Changez de climatiseur. Pas de réfrigérant.

TÉLÉCOMMANDE EN OPTION

FILAIRE



PAR-41MAA
(voir p.225)

La plus complète



PAC-YT52CRA
(voir p.226)

Simple et efficace



PAR-CT01SB/PB
(voir p.227)

Tactile, bluetooth et personnalisable

INFRAROUGE + RÉCEPTEUR



PAC-SL97A-E
(voir p.224)

Seules les fonctions de bases sont accessibles



PAR-SL101A-E
(voir p.224)

La plus complète

FILTRATION EN OPTION

Filtre V-Blocking Filter

Référence accessoire : **PAC-SK 53 KF-E**

- ▀ Effet : Anti-virus/Anti SARS-COV2/Anti-allergène /Antibactérien /Anti-moisissure
- ▀ Taille des particules filtrées : 1~10µm
- ▀ Durée de vie : remplacer le filtre 1 fois par an pour garantir son efficacité

PURIFICATEUR D'AIR EN OPTION

PLASMA QUAD CONNECT EN OPTION

PAC-SK51FT-E

- ▀ Effet : détruit efficacement les bactéries, virus, allergènes, moisissures, poussières et les particules fines PM 2.5
- ▀ Taille des particules filtrées : 0.1~1µm (micron mètre)

Le filtre V Blocking Filter neutralise 99,9% du SARS-COV-2 / Le filtre Plasma Quad neutralise 99,8% du SARS-CoV-2****

INTERFACE WI-FI EN OPTION



Assistants vocaux compatibles :

- ▀ Amazon Alexa / Google Home

Permet le contrôle de votre climatiseur à distance.

FAÇADES EN OPTION

FAÇADE	PLP-6EAL	PLP-6EALE	PLP-6EAJE
Récepteur I/R	●	●	●
3D I-See Sensor	-	●	●
Façade Ascenseur	-	-	●
Télécommande I/R associée (en option)	PAR-SL97A-E OU PAR-SL101A-E	PAR-SL101A-E	PAR-SL101A-E

AUTRES ACCESSOIRES EN OPTION

Connecteur contact externe

PAC-SA88 (5 fils)
PAC-SF40RM-E (contact sec)
PAC-SE55RA-E (3 fils)
(voir p.248)

Interface M-Net

MAC-334IF-E
(voir p.248)

Kit air neuf

PAC-SJ41 + PAC-SH65OF-E
(voir p.248)

Confort et esthétique

PAC-SJ37 (bloque sortie)
PAC-SJ65 + PAC-SJ41TM-E (panneau décoratif)
PAC-SE41TS-E (déport de sonde)
(voir p.248)

Défecteur d'air (série S)

MAC-889SG/ MAC-886SG
Guide de protection d'air (série P)
PAC-SH96SG-E
(voir p.249)

(1) Meilleure classe énergétique saisonnière froid/chaud (2) Selon gammes

**Résultats de tests, pour et au nom de Mitsubishi Electric, réalisés au laboratoire de tests microbiologiques au « Japan Textile Quality and Technology Center » à Kobe - Japon

CASSETTE 900 X 900

INVERTER R410A

PLA-M EA2



RETROUVEZ TOUTES LES
DONNÉES DE CE PRODUIT
EN SCANNANT CE QR CODE



Certifications actualisées sur www.eurovent-certification.com

INVERTER



ZUBADAN
New Generation

ESSENTIEL

p.154-155

PREMIUM

p.156-157

SUPER CHAUFFAGE

p.158



SUZ-KA 71 VA6



PUHZ-P 100 V(Y)KA

- Confort thermique : chauffage jusqu'à -10°C ou -15°C
- Discrétion absolue : unité extérieure à faible niveau sonore
- Groupe mono-ventilateur

R410A		INVERTER	PLA-M71EA2	PLA-M100EA2	
			SUZ-KA71VA6	PUHZ-P100VKA	PUHZ-P100YKA
❄️	Puissance frigorifique min / nominale / max	kW	2.8 / 7.1 / 8.1	3.7 / 9.4 / 10.6	
	Puissance absorbée totale nominale	kW	2.100	3.186	
	EER / Classe énergétique	-	3.38 / A	2.95 / C	
	SEER Classe énergétique	-	6.2 A++ →	6.1 A++ →	6.1 A++ →
	Consommation électrique annuelle en froid	kWh/a	400	537	
Plage de fonctionnement (T°ext. sèche/sèche)		°C	-15 / +46	-5 (-15°) / +46	
☀️	Puissance calorifique min / nominale / max à +7°C	kW	2.6 / 8.0 / 10.2	2.8 / 11.2 / 12.5	
	Puissance calorifique min / nominale / max à -7°C	kW	1.6 / 5.2 / 6.6	1.7 / 7.0 / 7.8	
	Puissance absorbée totale nominale	kW	2.247	3.265	
	COP / Classe énergétique	-	3.56 / B	3.43 / B	
	SCOP Classe énergétique	-	4.3 A* →	4.6 A** →	4.6 A** →
Consommation électrique annuelle en chaud		kWh/a	1888	2433	
Plage de fonctionnement (T°ext. humide/sèche)		°C	-10 / +24	-15 / +21	
Eligible CEE BAT-TH-158			OUI	OUI	OUI
UNITÉS INTÉRIEURES			PLA-M71EA2	PLA-M100EA2	
Débit d'air en froid			- / 840 / 1020 / 1140 / 1260	- / 1140 / 1380 / 1560 / 1740	
Pression acoustique (1) en froid 1,5 m			- / 28 / 30 / 32 / 34	- / 31 / 34 / 37 / 40	
Puissance acoustique en froid			56	61	
Corps : Hauteur x Largeur x Profondeur			258 x 840 x 840	298 x 840 x 840	
Façade : Hauteur x Largeur x Profondeur				40 x 950 x 950	
Poids net du corps / Poids net de la façade			21 / 5	24 / 5	
Ø des condensats / Pompe de relevage				32 / De série	
UNITÉS EXTÉRIEURES			SUZ-KA71VA6	PUHZ-P100VKA	PUHZ-P100YKA
Débit d'air en froid			3006	4740	
Pression acoustique (1) en froid 1 m			55	51	
Puissance acoustique en froid			69	70	
Hauteur x Largeur x Profondeur			880 x 840 x 330	981 x 1050 x 330	
Poids net			53	76	78
DONNÉES FRIGORIFIQUES					
Diamètre liquide			3/8 flare		
Diamètre gaz			5/8 flare		
Longueur maxi / Dénivelé maxi			30 / 30		
Fluide / PRP (Pouvoir de Réchauffement Planétaire)			R410A / 2088		
Lg préchargée / Précharge / Tonne équivalent CO ₂			7.0 / 1.80 / 3.758		
			30.0 / 3.30 / 6.890		
DONNÉES ÉLECTRIQUES					
Alimentation électrique par unité extérieure			230 V (1P+N+T)		400 V (3P+N+T)
Câble unité extérieure			3G 4	3G 6	5G 2.5
Câble liaison intérieure - extérieure			4G 1.5	4G 2.5	
Protection électrique			20	32	16

(1) : mesuré en chambre anéchoïque

CASSETTE 900 X 900

INVERTER R410A

PLA-M EA2



**RETROUVEZ TOUTES LES
DONNÉES DE CE PRODUIT
EN SCANNANT CE QR CODE**



Certifications actualisées sur www.eurovent-certification.com

INVERTER



ZUBADAN
New Generation

ESSENTIEL

PREMIUM

SUPER CHAUFFAGE

p.154-155

p.156-157

p.158



PUHZ-P 125/140 V(Y)KA

- Confort thermique : chauffage jusqu'à -10°C ou -15°C
- Discrétion absolue : unité extérieure à faible niveau sonore
- Groupe mono-ventilateur

R410A INVERTER		PLA-M125EA2		PLA-M140EA2	
		PUHZ-P125VKA	PUHZ-P125YKA	PUHZ-P140VKA	PUHZ-P140YKA
❄️	Puissance frigorifique min / nominale / max	5.6 / 12.1 / 13.0		5.8 / 13.6 / 14.1	
	Puissance absorbée totale nominale	4.101		5.418	
	EER / Classe énergétique	2.95 / C		2.51 / E	
	$\eta_{s,c}$	230.8 %	230.8 %	230.3 %	230.3 %
	Consommation électrique annuelle en froid	751		842	
Plage de fonctionnement (T° ext. sèche/sèche)		-5 (-15 °) / +46			
☀️	Puissance calorifique min / nominale / max à +7°C	4.8 / 13.5 / 15.0		4.9 / 15.0 / 15.8	
	Puissance calorifique min / nominale / max à -7°C	3.0 / 8.5 / 9.4		3.0 / 9.4 / 9.9	
	Puissance absorbée totale nominale	3.846		4.672	
	COP / Classe énergétique	3.51 / B		3.21 / C	
	$\eta_{s,h}$	160.0 %	160.0 %	159.9 %	159.9 %
Consommation électrique annuelle en chaud		2919		3232	
Plage de fonctionnement (T° ext. humide/sèche)		-15 / +21			
Eligible CEE BAT-TH-158		NON	NON	NON	NON
UNITÉS INTÉRIEURES		PLA-M125EA2		PLA-M140EA2	
Débit d'air en froid		- / 1260 / 1500 / 1680 / 1860		- / 1440 / 1560 / 1740 / 1920	
Pression acoustique ⁽¹⁾ froid 1,5 m		- / 33 / 37 / 41 / 44		- / 36 / 39 / 42 / 44	
Puissance acoustique en froid		65			
Corps : Hauteur x Largeur x Profondeur		298 x 840 x 840			
Façade : Hauteur x Largeur x Profondeur		40 x 950 x 950			
Poids net du corps / Poids net de la façade		26 / 5			
Ø des condensats / Pompe de relevage		32 / De série			
UNITÉS EXTÉRIEURES		PUHZ-P125VKA	PUHZ-P125YKA	PUHZ-P140VKA	PUHZ-P140YKA
Débit d'air en froid		5160			
Pression acoustique ⁽¹⁾ en froid 1 m		54		56	
Puissance acoustique en froid		72		75	
Hauteur x Largeur x Profondeur		981 x 1050 x 330			
Poids net		84	85	84	85
DONNÉES FRIGORIFIQUES					
Diamètre liquide		3/8 flare			
Diamètre gaz		5/8 flare			
Longueur maxi / Dénivelé maxi		50 / 30			
Fluide / PRP (Pouvoir de Réchauffement Planétaire)		R410A / 2088			
Lg préchargée / Précharge / Tonne équivalent CO ₂		30.0 / 3.80 / 7.934			
DONNÉES ÉLECTRIQUES					
Alimentation électrique par unité extérieure		230 V (1P+N+T)	400 V (3P+N+T)	230 V (1P+N+T)	400 V (3P+N+T)
Câble unité extérieure		3G 6	5G 2.5	3G 10	5G 2.5
Câble liaison intérieure - extérieure		4G 2.5			
Protection électrique		32	16	40	16

⁽¹⁾ : mesurée en chambre anéchoïque * : avec guide de protection d'air

CASSETTE 900 X 900

POWER INVERTER **R410A**

PLA-M EA2



RETROUVEZ TOUTES LES DONNÉES DE CE PRODUIT EN SCANNANT CE QR CODE



Certifications actualisées sur www.eurovent-certification.com

INVERTER



ZUBADAN
New Generation

ESSENTIEL	PREMIUM	SUPER CHAUFFAGE
p.154-155	p.156-157	p.158



PUHZ-ZRP 35/50 VKA2



PUHZ-ZRP 60/71 VHA2

- Hautes performances : SCOP/SEER élevés
- Confort thermique optimisé : chauffage jusqu'à -11 ou -20°C et dégivrage rapide
- Discrétion absolue : unité extérieure à faible niveau sonore
- Installation facilitée : longueur d'installation jusqu'à 50 m

R410A			PLA-M35EA2 PUHZ-ZRP35VKA2	PLA-M50EA2 PUHZ-ZRP50VKA2	PLA-M60EA2 PUHZ-ZRP60VHA2	PLA-M71EA2 PUHZ-ZRP71VHA2
	Puissance frigorifique min / nominale / max	kW	1.6 / 3.6 / 4.5	2.3 / 5.0 / 5.6	2.7 / 6.1 / 6.5	3.3 / 7.1 / 8.1
	Puissance absorbée totale nominale	kW	0.833	1.416	1.747	1.868
	EER / Classe énergétique	-	4.32 / A	3.53 / A	3.49 / A	3.80 / A
	SEER Classe énergétique	-	7.2 A++	6.7 A++	6.6 A++	7.2 A++
	Consommation électrique annuelle en froid	kWh/a	174	258	321	341
Plage de fonctionnement (T°ext. sèche/sèche)		°C	-5 (-15 *) / +46			
	Puissance calorifique min / nominale / max à +7°C	kW	1.6 / 4.1 / 5.8	2.5 / 6.0 / 7.3	2.8 / 7.0 / 8.2	3.5 / 8.0 / 10.2
	Puissance calorifique min / nominale / max à -7°C	kW	1.0 / 2.5 / 3.2	1.6 / 3.7 / 4.5	1.7 / 4.4 / 5.1	2.2 / 5.0 / 6.4
	Puissance absorbée totale nominale	kW	0.920	1.810	2.070	2.110
	COP / Classe énergétique	-	4.46 / A	3.31 / C	3.38 / C	3.79 / A
	SCOP Classe énergétique	-	4.5 A*	4.3 A*	4.3 A*	4.6 A**
Consommation électrique annuelle en chaud	kWh/a	766	1215	1421	1405	
Plage de fonctionnement (T°ext. humide/sèche)		°C	-11 / +21		-20 / +21	
Eligible CEE BAT-TH-158			OUI	OUI	OUI	OUI
UNITÉS INTÉRIEURES			PLA-M35EA2	PLA-M50EA2	PLA-M60EA2	PLA-M71EA2
Débit d'air en froid		- / PV / MV / GV / SGV m³/h	- / 660 / 780 / 900 / 960		- / 720 / 840 / 960 / 1080	
Pression acoustique (1) froid 1,5 m		- / PV / MV / GV / SGV dB(A)	- / 26 / 28 / 29 / 31		- / 27 / 29 / 31 / 32	
Puissance acoustique en froid		SGV dB(A)	51		54	
Corps : Hauteur x Largeur x Profondeur		mm	258 x 840 x 840			
Façade : Hauteur x Largeur x Profondeur		mm	40 x 950 x 950			
Poids net du corps / Poids net de la façade		kg	19 / 5		21 / 5	
Ø des condensats / Pompe de relevage		mm	32 / De série			
UNITÉS EXTÉRIEURES			PUHZ-ZRP35VKA2	PUHZ-ZRP50VKA2	PUHZ-ZRP60VHA2	PUHZ-ZRP71VHA2
Débit d'air en froid		GV m³/h	2700		3300	
Pression acoustique (1) en froid 1 m		GV dB(A)	44		47	
Puissance acoustique en froid		GV dB(A)	65		67	
Hauteur x Largeur x Profondeur		mm	630 x 809 x 300		943 x 950 x 330	
Poids net		kg	43		46	
DONNÉES FRIGORIFIQUES						
Diamètre liquide		pouce	1/4 flare		3/8 flare	
Diamètre gaz		pouce	1/2 flare		5/8 flare	
Longueur maxi / Dénivelé maxi		m	50 / 30			
Fluide / PRP (Pouvoir de Réchauffement Planétaire)		- / -	R410A / 2088			
Lg préchargée / Précharge / Tonne équivalent CO ₂		m / kg / t	30.0 / 2.20 / 4.594		30.0 / 2.40 / 5.011	
30.0 / 3.50 / 7.308						
DONNÉES ÉLECTRIQUES						
Alimentation électrique par unité extérieure		V-50Hz	230 V (1P+N+T)			
Câble unité extérieure		mm²	3G 2.5		3G 4	
Câble liaison intérieure - extérieure		mm²	4G 1.5			
Protection électrique		A	16		25	

(1) : mesurée en chambre anéchoïque * : avec guide de protection d'air

GAMME
MURAL
CONSOLE
MULTI-SPLIT
GAINABLE
MULTIZONING
CASSETTE
PLAFONNIER
MURAL TERTAIRE / ARMOIRE
TWIN / TRIPLE QUADRI
VENTILATION
SYSTÈMES DE CONTRÔLE
FONCTIONS / ACCESSOIRES

CASSETTE 900 X 900

POWER INVERTER

R410A

PLA-M EA2



RETROUVEZ TOUTES LES
DONNÉES DE CE PRODUIT
EN SCANNANT CE QR CODE



Certifications actualisées sur www.eurovent-certification.com

INVERTER



ZUBADAN
New Generation

ESSENTIEL	PREMIUM	SUPER CHAUFFAGE
p.154-155	p.156-157	p.158



PUHZ-ZRP 100/125/140 VHA3/VKA3

- Hautes performances : SCOP/SEER élevés
- Confort thermique optimisé : chauffage jusqu'à -20°C et dégivrage rapide
- Discrétion absolue : unité extérieure à faible niveau sonore
- Installation facilitée : longueur d'installation jusqu'à 75 m

R410A	POWER INVERTER	PLA-M100EA2		PLA-M125EA2		PLA-M140EA2	
		PUHZ-ZRP100VKA3	PUHZ-ZRP100YKA3	PUHZ-ZRP125VKA3	PUHZ-ZRP125YKA3	PUHZ-ZRP140VKA3	PUHZ-ZRP140YKA3
❄️	Puissance frigorifique min / nominale / max	4.9 / 9.5 / 11.4		5.5 / 12.5 / 14.0		6.2 / 13.4 / 15.0	
	Puissance absorbée totale nominale	2.230		3.869		4.393	
	EER / Classe énergétique	4.26 / A		3.23 / A		3.05 / B	
	SEER ou η _{se} / Classe énergétique saisonnière	7.1 A⁺	6.9 A⁺	210.9 %	209.8 %	238.5 %	237.3 %
	Consommation électrique annuelle en froid	465	475	839	850	798	808
Plage de fonctionnement (T° ext. sèche/sèche)		-5 (-15 °) / +46					
☀️	Puissance calorifique min / nominale / max à +7°C	4.5 / 11.2 / 14.0		5.0 / 14.0 / 16.0		5.7 / 16.0 / 18.0	
	Puissance calorifique min / nominale / max à -7°C	2.8 / 7.0 / 8.8		3.1 / 8.8 / 10.0		3.5 / 10.0 / 11.3	
	Puissance absorbée totale nominale	2.690		3.773		4.907	
	COP / Classe énergétique	4.16 / A		3.71 / A		3.26 / C	
	SCOP ou η _{sc} / Classe énergétique saisonnière	4.4 A⁺	4.4 A⁺	154.2 %	154.1 %	158.1 %	158.0 %
Consommation électrique annuelle en chaud		2471	2472	3313	3314	3685	3686
Plage de fonctionnement (T° ext. humide/sèche)		-20 / +21					
Eligible CEE BAT-TH-158		OUI	OUI	NON	NON	NON	NON
UNITÉS INTÉRIEURES		PLA-M100EA2		PLA-M125EA2		PLA-M140EA2	
Débit d'air en froid		- / 1140 / 1380 / 1560 / 1740		- / 1260 / 1500 / 1680 / 1860		- / 1440 / 1560 / 1740 / 1920	
Pression acoustique ⁽¹⁾ en froid 1,5 m		- / 31 / 34 / 37 / 40		- / 33 / 37 / 41 / 44		- / 36 / 39 / 42 / 44	
Puissance acoustique en froid		61		65			
Corps : Hauteur x Largeur x Profondeur		298 x 840 x 840					
Façade : Hauteur x Largeur x Profondeur		40 x 950 x 950					
Poids net du corps / Poids net de la façade		24 / 5		26 / 5			
Ø des condensats / Pompe de relevage		32 / De série					
UNITÉS EXTÉRIEURES		PUHZ-ZRP100VKA3	PUHZ-ZRP100YKA3	PUHZ-ZRP125VKA3	PUHZ-ZRP125YKA3	PUHZ-ZRP140VKA3	PUHZ-ZRP140YKA3
Débit d'air en froid		6600		7200			
Pression acoustique ⁽¹⁾ en froid 1 m		49		50			
Puissance acoustique en froid		69		70			
Hauteur x Largeur x Profondeur		1338 x 1050 x 330					
Poids net		116	123	116	125	118	131
DONNÉES FRIGORIFIQUES							
Diamètre liquide		3/8 flare					
Diamètre gaz		5/8 flare					
Longueur maxi / Dénivelé maxi		75 / 30					
Fluide / PRP (Pouvoir de Réchauffement Planétaire)		R410A / 2088					
Lg préchargée / Précharge / Tonne équivalent CO ₂		30.0 / 5.00 / 10.440					
DONNÉES ÉLECTRIQUES							
Alimentation électrique par unité extérieure		230 V (1P+N+T)	400 V (3P+N+T)	230 V (1P+N+T)	400 V (3P+N+T)	230 V (1P+N+T)	400 V (3P+N+T)
Câble unité extérieure		3G 6	5G 2.5	3G 6	5G 2.5	3G 10	5G 2.5
Câble liaison intérieure - extérieure		4G 2.5					
Protection électrique		A	32	16	32	16	40

⁽¹⁾ : mesurée en chambre anéchoïque * : avec guide de protection d'air

CASSETTE 900 X 900

ZUBADAN R410A

PLA-M EA2



**RETROUVEZ TOUTES LES
DONNÉES DE CE PRODUIT
EN SCANNANT CE QR CODE**



Certifications actualisées sur www.eurovent-certification.com

INVERTER



ZUBADAN
New Generation

ESSENTIEL	PREMIUM	SUPER CHAUFFAGE
p.154-155	p.156-157	p.158



PUHZ-SWH 112/140 V(Y)HA

LE GROUPE QUI ÉVITE LE SURDIMENSIONNEMENT, DÉDIÉ AU CONFORT THERMIQUE

- Fonctionnement garanti jusqu'à -25°C
- Puissance nominale maintenue jusqu'à -15°C
- Cycles de dégivrages ultra-rapides
- Chauffage très rapide même à basse température

R410A		ZUBADAN New Generation	PLA-M100EA2		PLA-M125EA2
			PUHZ-SHW112VHA	PUHZ-SHW112YHA	PUHZ-SHW140YHA
❄️	Puissance frigorifique min / nominale / max	kW	4.9 / 10.0 / 11.4		5.5 / 12.5 / 14.0
	Puissance absorbée totale nominale	kW	2.940		5.000
	EER / Classe énergétique	-	3.40 / A		2.50 / E
	SEER ou $\eta_{s,c}$ / Classe énergétique saisonnière	-	5.3 A	5.3 A	189.9 %
	Consommation électrique annuelle en froid	kWh/a	633		
Plage de fonctionnement (T°ext. sèche/sèche)		°C	-5 (-15°) / +46		10 / +46
☀️	Puissance calorifique min / nominale / max à +7°C	kW	4.5 / 11.2 / 14.0		5.0 / 14.0 / 16.0
	Puissance calorifique min / nominale / max à -7°C	kW	2.8 / 11.2 / 12.5		3.1 / 14.0 / 15.0
	Puissance absorbée totale nominale	kW	2.793		4.000
	COP / Classe énergétique	-	4.01 / A		3.50 / B
	SCOP ou $\eta_{s,h}$ / Classe énergétique saisonnière	-	4.0 A*	4.0 A*	143.4 %
Consommation électrique annuelle en chaud		kWh/a	4420		
Plage de fonctionnement (T°ext. humide/sèche)		°C	-25 / +21		-28 / +35
Eligible CEE BAT-TH-158			NON	NON	NON
UNITÉS INTÉRIEURES			PLA-M100EA2		PLA-M125EA2
Débit d'air en froid		-/PV/MV/GV/SGV m³/h	- / 1140 / 1380 / 1560 / 1740		- / 1260 / 1500 / 1680 / 1860
Pression acoustique ⁽¹⁾ froid 1,5 m		-/PV/MV/GV/SGV dB(A)	- / 31 / 34 / 37 / 40		- / 33 / 37 / 41 / 44
Puissance acoustique en froid		SGV dB(A)	61		65
Corps : Hauteur x Largeur x Profondeur		mm	298 x 840 x 840		
Façade : Hauteur x Largeur x Profondeur		mm	40 x 950 x 950		
Poids net du corps / Poids net de la façade		kg	24 / 5		26 / 5
Ø des condensats / Pompe de relevage		mm	32 / De série		
UNITÉS EXTÉRIEURES			PUHZ-SHW112VHA	PUHZ-SHW112YHA	PUHZ-SHW140YHA
Débit d'air en froid		GV m³/h	6000		
Pression acoustique ⁽¹⁾ en froid 1 m		GV dB(A)	51		
Puissance acoustique en froid		GV dB(A)	69		
Hauteur x Largeur x Profondeur		mm	1350 x 950 x 330		1350 x 950 x 360
Poids net		kg	120		134
DONNÉES FRIGORIFIQUES					
Diamètre liquide		pouce	3/8 flare		
Diamètre gaz		pouce	5/8 flare		
Longueur maxi / Dénivelé maxi		m	75 / 30		
Fluide / PRP (Pouvoir de Réchauffement Planétaire)		- / -	R410A / 2088		
Lg préchargée / Précharge / Tonne équivalent CO ₂		m / kg / t	30.0 / 5.50 / 11.484		
DONNÉES ÉLECTRIQUES					
Alimentation électrique par unité extérieure		V-50Hz	230 V (1P+N+T)	400 V (3P+N+T)	
Câble unité extérieure		mm²	3G 10	5G 2.5	5G 1.5
Câble liaison intérieure - extérieure		mm²	4G 2.5		
Protection électrique		A	40	16	

⁽¹⁾ : mesurée en chambre anéchoïque * : avec guide de protection d'air

PLAFONNIER

Disponible en deux versions les plafonniers Mitsubishi Electric s'intègrent parfaitement dans les restaurants et locaux commerciaux. Une version de plafonnier tout inox est également proposée pour les cuisines professionnelles.



GARANTIE 3 ANS
PIÈCES



GARANTIE 5 ANS
COMPRESSEURS

PLAFONNIER

R32

GAMME ESSENTIEL TECHNOLOGIE INVERTER



INVERTER

GAMME PREMIUM TECHNOLOGIE POWER INVERTER



POWER INVERTER

R410A

GAMME ESSENTIEL TECHNOLOGIE INVERTER



INVERTER

GAMME PREMIUM TECHNOLOGIE POWER INVERTER



POWER INVERTER

Taille des unités intérieures	50	60	71	100	125	140
Puissance frigorifique nominale (kW)	5,0	6,0	7,1	10,0	12,5	14,0
Puissance calorifique nominale (kW)	5,8	7,0	8,1	11,0	14,0	16,0
PCA-M KA2 APPLICATIONS TERTIAIRES	p.164-165	I P	I P	I P	I P	I P
	p.167-168	O	O	O	O	O
	p.170-171			I P	I P	I P
	p.172-173	P O	P O	P O	P O	P O
PCA-M HA2 CUISINES	p.174			P		
	p.174			P		

R32 I MONO-SPLIT INVERTER / ESSENTIEL P MONO-SPLIT POWER INVERTER / PREMIUM O MULTI-SPLIT

R410A I MONO-SPLIT INVERTER / ESSENTIEL P MONO-SPLIT POWER INVERTER / PREMIUM O MULTI-SPLIT

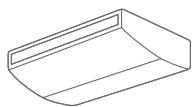

PLAFONNIER COMPARATIF DE GAMME



MODÈLES	PCA-M KA2	PCA-M HA2
DIMENSIONS EN MM (H X L X P)	230 x 960/1280/1600 x 680 mm	280 x 1136 x 650 mm
CONFORT ACOUSTIQUE	★★★★	★★★★
SPÉCIAL CUISINE	-	●
LONGUE PORTÉE D'AIR	●	●
VITESSE DE VENTILATION AUTOMATIQUE	●	-
MODE PLAFOND HAUT/PLAFOND BAS	●	-
RÉPARTITION AU CHOIX DE FLUX D'AIR	-	-
FACILITÉ D'INSTALLATION	★★★★	★★★★
APPORT D'AIR NEUF	●	●
POMPE DE RELEVAGE DES CONDENSATS	Option	-
ENTRETIEN AISÉ	★★★★	★★★★★
FLUIDE (VERSION MONO-SPLIT)	R410A R32	R410A R32

SOLUTION TOUT INOX DEDIEE AUX CUISINES PROFESSIONNELLES PCA-M HA



POINTS FORTS DE LA GAMME

VITESSE DE VENTILATION AUTOMATIQUE

PCA-M KA

Un mode automatique ajuste la vitesse de ventilation en fonction des besoins de la pièce. Au démarrage, l'appareil se met en grande vitesse pour atteindre rapidement la température de consigne. Ensuite, la vitesse de ventilation diminue progressivement pour maintenir la température ambiante.

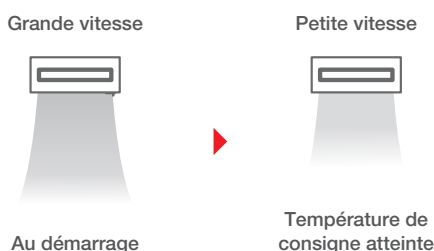

MODE « PLAFOND HAUT » / « PLAFOND BAS »

PCA-M KA

Les modes « Plafond haut » / « Plafond bas » peuvent être sélectionnés en fonction de la hauteur d'installation du plafonnier. Le réglage peut se faire de 2,5 m à 3,5 m (tailles 50 à 71) et de 2,6 m à 4,2 m (tailles 100 à 140).

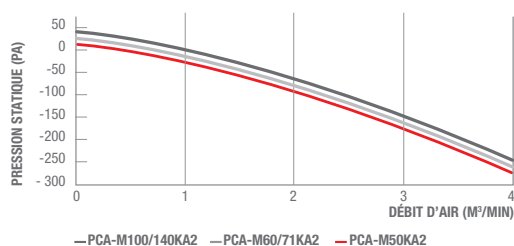

ENTRETIEN AISÉ

PCA-M HA

L'accès à la turbine est immédiat afin de faciliter le nettoyage. Des filtres anti-graisse très performants sont livrés d'origine (boîte de 12 filtres).

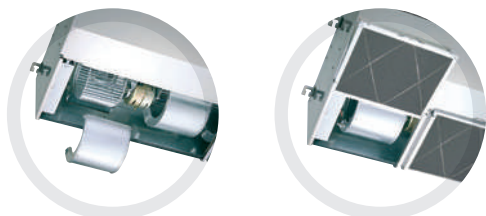

POMPE DE RELEVAGE DES CONDENSATS

PCA-M KA

La hauteur de relevage des condensats est possible jusqu'à 600 mm pour permettre plus de flexibilité lors de l'installation dans le choix du positionnement de l'unité.

POSSIBILITÉ DE RELEVAGE DES CONDENSATS

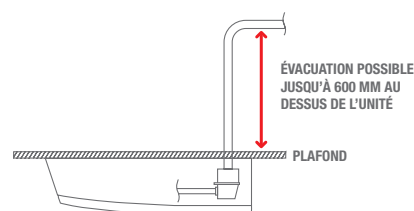

INSTALLATION FACILE

PCA-M KA, PCA-M HA

Grâce au système de suspension, il est inutile de retirer la plaque de fixation pour installer l'unité au plafond. L'installation s'effectue donc rapidement et facilement.

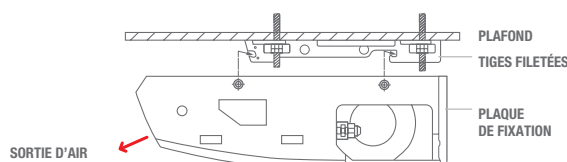

Installer en premier le support de suspension au plafond

1. Laissez la plaque de fixation sur l'unité
2. Accrochez directement l'unité à l'aide des supports.
3. Serrez les écrous de fixation, l'unité est installée.

APPORT D'AIR NEUF POSSIBLE

PCA-M KA, PCA-M HA

Les plafonniers sont équipés de pré-défoncés pour l'introduction d'air neuf.

Raccord apport d'air neuf : PAC-SF28OF-E

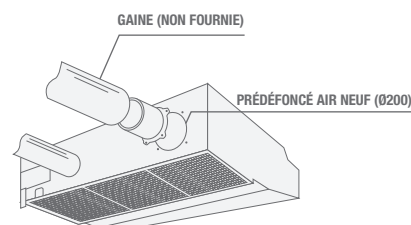

PLAFONNIER

PCA-M KA2



PCA-M KA2

GAIN DE PLACE ET PORTÉE D'AIR

- Longue portée d'air et mode «plafond haut»/«plafond bas»
- Gamme flexible : 6 tailles différentes
- Installation facile : système de suspension direct
- Apport d'air neuf possible
- Pompe de relevage des condensats en option

CLASSE ÉNERGÉTIQUE⁽¹⁾

SCOP JUSQU'À 4,1

MODE CHAUD JUSQU'À -20/+24°C⁽²⁾MODE FROID JUSQU'À -15/+46°C⁽²⁾

À PARTIR DE 32dB(A)



WI-FI COMPATIBLE



COMPATIBLE ERP CAT. 5

Advanced Technology
Remplace
R22 / R410A
Changez de climatisation, pas d'investissement.

TÉLÉCOMMANDE EN OPTION

FILAIRE

PAR-41 MAA
(voir p.225)

La plus complète

PAC-YT52CRA
(voir p.226)

Simple et efficace

PAR-CT01SB/PB
(voir p.227)

Tactile, bluetooth et personnalisable

INFRAROUGE + RÉCEPTEUR

PAR-SL94B-E
(voir p.224)

Seules les fonctions de bases sont accessibles

FILTRATION EN OPTION

Filter V-Blocking Filter

Référence accessoire : PAC-SK 55 / 56 / 57 KF-E

- Effet : Anti-virus/Anti SARS-COV2/Anti-allergène / Antibactérien/Anti-moisissure
- Taille des particules filtrées : 1~10µm
- Durée de vie : remplacer le filtre 1 fois par an pour garantir son efficacité

Le filtre V Blocking Filter neutralise 99,9% du SARS-COV-2*

INTERFACE WI-FI EN OPTION

Application MELCloud

MAC-587IF-E

Permet le contrôle de votre climatiseur à distance sur votre smartphone, tablette ou ordinateur avec l'application MELCloud (voir p.223)



Assistants vocaux

MELCloud est compatible avec :

- Amazon Alexa
- Google Home



AUTRES ACCESSOIRES EN OPTION

Connecteur contact externe

PAC-SA88 (5 fils)
PAC-SF40RM-E (contact sec)
PAC-SE55RA-E (3 fils)
(voir p.248)

Interface M-Net

MAC-334IF-E
(voir p.248)

Sonde

PAC-SE41TS-E
(déport de sonde)
(voir p.248)

Déflecteur d'air (série S)

MAC-889SG/MAC-886SG

Guide de protection d'air (série P)

PAC-SH96SG-E
(voir p.249)

(1) Meilleure classe énergétique saisonnière froid/chaud (2) Selon gamme

*Résultats de tests, pour et au nom de Mitsubishi Electric, réalisés au laboratoire de tests microbiologiques au « Japan Textile Quality and Technology Center » à Kobe - Japon

PLAFONNIER

INVERTER **R32**

PCA-M KA2



RETROUVEZ TOUTES LES
DONNÉES DE CE PRODUIT
EN SCANNANT CE QR CODE



Certifications actualisées sur www.eurovent-certification.com

INVERTER



ESSENTIEL

p.164-165

PREMIUM

p.167-168



SUZ-M 50 VA



SUZ-M 60/71 VA

- Confort thermique : chauffage jusqu'à -10°C
- Discrétion absolue : unité extérieure à faible niveau sonore
- Groupe mono-ventilateur

R32		INVERTER	PCA-M50KA2 SUZ-M50VA	PCA-M60KA2 SUZ-M60VA	PCA-M71KA2 SUZ-M71VA
❄️	Puissance frigorifique min / nominale / max	kW	1.5 / 5.0 / 5.6	1.6 / 6.1 / 6.3	2.2 / 7.1 / 8.1
	Puissance absorbée totale nominale	kW	1.515	1.648	1.972
	EER / Classe énergétique	-	3.30 / A	3.70 / A	3.60 / A
	SEER Classe énergétique	-	6.0 A*	6.4 A**	6.5 A**
	Consommation électrique annuelle en froid	kWh/a	291	333	381
	Plage de fonctionnement (T°ext. sèche/sèche)	°C		-15 / +46	
☀️	Puissance calorifique min / nominale / max à +7°C	kW	1.5 / 6.0 / 7.2	1.6 / 7.0 / 8.0	2.0 / 8.0 / 10.2
	Puissance calorifique min / nominale / max à -7°C	kW	0.9 / 3.9 / 4.7	1.0 / 4.5 / 5.2	1.2 / 5.2 / 6.6
	Puissance absorbée totale nominale	kW	1.617	1.750	2.216
	COP / Classe énergétique	-	3.71 / A	4.00 / A	3.61 / A
	SCOP Classe énergétique	-	4.1 A*	4.1 A*	4.1 A*
	Consommation électrique annuelle en chaud	kWh/a	1458	1558	1974
Plage de fonctionnement (T°ext. humide/sèche)	°C		-10 / +24		
Eligible CEE BAT-TH-158		NON	NON	NON	
UNITÉS INTÉRIEURES			PCA-M50KA2	PCA-M60KA2	PCA-M71KA2
Débit d'air en froid	-/PV/MV/GV/SGV	m³/h	- / 600 / 660 / 780 / 900	- / 900 / 960 / 1020 / 1140	- / 960 / 1020 / 1080 / 1200
Pression acoustique (1) en froid 1 m	-/PV/MV/GV/SGV	dB(A)	- / 32 / 34 / 37 / 40	- / 33 / 35 / 37 / 40	- / 35 / 37 / 39 / 41
Puissance acoustique en froid	SGV	dB(A)	60		62
Hauteur x Largeur x Profondeur		mm	230 x 960 x 680	230 x 1280 x 680	
Poids net		kg	26	32	
Ø des condensats / Pompe de relevage		mm		26 / En Option	
UNITÉS EXTÉRIEURES			SUZ-M50VA	SUZ-M60VA	SUZ-M71VA
Débit d'air en froid	GV	m³/h	2748	3006	
Pression acoustique (1) en froid 1 m	GV	dB(A)	48	49	
Puissance acoustique en froid	GV	dB(A)	64	65	66
Hauteur x Largeur x Profondeur		mm	714 x 800 x 285	880 x 840 x 330	
Poids net		kg	41	54	55
DONNÉES FRIGORIFIQUES					
Diamètre liquide	pouce		1/4 flare		3/8 flare
Diamètre gaz	pouce		1/2 flare	5/8 flare	
Longueur maxi / Dénivelé maxi	m		30 / 30		
Fluide / PRP (Pouvoir de Réchauffement Planétaire)	- / -		R32 / 675		
Lg préchargée / Précharge / Tonne équivalent CO ₂	m / kg / t		7.0 / 1.20 / 0.810	7.0 / 1.25 / 0.844	7.0 / 1.45 / 0.979
DONNÉES ÉLECTRIQUES					
Alimentation électrique par unité extérieure	V-50Hz		230 V (1P+N+T)		
Câble unité extérieure	mm²		3G 4		
Câble liaison intérieure - extérieure	mm²		4G 1.5		
Protection électrique	A		20		

(1) : mesurée en chambre anéchoïque

PLAFONNIER

INVERTER **R32**

PCA-M KA2



**RETROUVEZ TOUTES LES
DONNÉES DE CE PRODUIT
EN SCANNANT CE QR CODE**



Certifications actualisées sur www.eurovent-certification.com

INVERTER



ESSENTIEL

PREMIUM

p.164-165

p.167-168



PUZ-M 100/125/140 VKA2/YKA2

- ❖ **Confort thermique** : chauffage jusqu'à -15°C
- ❖ **Discrétion absolue** : unité extérieure à faible niveau sonore
- ❖ **Groupe mono-ventilateur**
- ❖ Fonction secours / rotation 2+1⁽²⁾
- ❖ Fonction 14°C en mode froid⁽²⁾
- ❖ Fonction dégivrage alterné⁽²⁾

R32		INVERTER	PCA-M100KA2		PCA-M125KA2		PCA-M140KA2	
			PUZ-M100VKA2	PUZ-M100YKA2	PUZ-M125VKA2	PUZ-M125YKA2	PUZ-M140VKA2	PUZ-M140YKA2
❄️	Puissance frigorifique min / nominale / max	kW	4.0 / 9.5 / 10.6		5.7 / 12.1 / 13.0		5.7 / 13.4 / 14.1	
	Puissance absorbée totale nominale	kW	2.941		4.019		5.360	
	EER / Classe énergétique	-	3.23 / A		3.01 / B		2.50 / E	
	SEER ou η _{se} / Classe énergétique saisonnière	-	6.0 A*	6.0 A*	213.9 %	213.9 %	208.0 %	208.0 %
	Consommation électrique annuelle en froid	kWh/a	553		802		907	
	Plage de fonctionnement (T°ext. sèche/sèche)	°C	-5 (-15°) / +46					
☀️	Puissance calorifique min / nominale / max à +7°C	kW	2.8 / 11.2 / 12.5		4.1 / 13.5 / 15.0		4.2 / 15.0 / 15.8	
	Puissance calorifique min / nominale / max à -7°C	kW	1.7 / 7.0 / 7.8		2.5 / 8.5 / 9.4		2.6 / 9.4 / 9.9	
	Puissance absorbée totale nominale	kW	3.284		3.958		4.285	
	COP / Classe énergétique	-	3.41 / B					
	SCOP ou η _{sn} / Classe énergétique saisonnière	-	4.1 A*	4.1 A*	162.7 %	162.7 %	158.7 %	158.7 %
	Consommation électrique annuelle en chaud	kWh/a	2729		2873		3255	
Plage de fonctionnement (T°ext. humide/sèche)	°C	-15 / +21						
Eligible CEE BAT-TH-158			NON	NON	NON	NON	NON	NON
UNITÉS INTÉRIEURES			PCA-M100KA2		PCA-M125KA2		PCA-M140KA2	
Débit d'air en froid			- / 1320 / 1440 / 1560 / 1680		- / 1380 / 1500 / 1620 / 1740		- / 1440 / 1560 / 1740 / 1920	
Pression acoustique ⁽¹⁾ froid 1 m			- / 37 / 39 / 41 / 43		- / 39 / 41 / 43 / 45		- / 41 / 43 / 45 / 48	
Puissance acoustique en froid			63		65		68	
Hauteur x Largeur x Profondeur					230 x 1600 x 680			
Poids net			37		38		40	
Ø des condensats / Pompe de relevage					26 / En Option			
UNITÉS EXTÉRIEURES			PUZ-M100VKA2	PUZ-M100YKA2	PUZ-M125VKA2	PUZ-M125YKA2	PUZ-M140VKA2	PUZ-M140YKA2
Débit d'air en froid			4740		5160			
Pression acoustique ⁽¹⁾ en froid 1 m			51		54		55	
Puissance acoustique en froid			70		72		73	
Hauteur x Largeur x Profondeur			981 x 1050 x 330					
Poids net			76	78	84	85	84	85
DONNÉES FRIGORIFIQUES								
Diamètre liquide			3/8 flare					
Diamètre gaz			5/8 flare					
Longueur maxi / Dénivelé maxi			55 / 30			65 / 30		
Fluide / PRP (Pouvoir de Réchauffement Planétaire)			R32 / 675					
Lg préchargée / Précharge / Tonne équivalent CO ₂			30.0 / 3.10 / 2.093			30.0 / 3.60 / 2.430		
DONNÉES ÉLECTRIQUES								
Alimentation électrique par unité extérieure			230 V (1P+N+T)	400 V (3P+N+T)	230 V (1P+N+T)	400 V (3P+N+T)	230 V (1P+N+T)	400 V (3P+N+T)
Câble unité extérieure			3G 6	5G 2.5	3G 6	5G 2.5	3G 10	5G 2.5
Câble liaison intérieure - extérieure			4G 2.5					
Protection électrique			32	16	32	16	40	16

⁽¹⁾ : mesurée en chambre anéchoïque * : avec guide de protection d'air

(2) Fonction disponible uniquement avec PUZ-M VKA2 / YKA2 + PCA-M KA2 + PAR-41MAA



PLAFONNIER

POWER INVERTER

R32



RETROUVEZ TOUTES LES
DONNÉES DE CE PRODUIT
EN SCANNANT CE QR CODE



Certifications actualisées sur www.eurovent-certification.com

INVERTER



ESSENTIEL

PREMIUM

p.164-165

p.167-168

- Hautes performances : SCOP/SEER élevés
- Confort thermique optimisé : chauffage jusqu'à -20°C et dégivrage rapide
- Discrétion absolue : unité extérieure à faible niveau sonore
- Installation facilitée : longueur d'installation jusqu'à 55 m
- Performance en chauffage : Puissance nominale maintenue jusqu'à -3°C
- Fonction secours / rotation 2+1⁽²⁾
- Fonction 14°C en mode froid⁽²⁾
- Fonction dégivrage alterné⁽²⁾



PUZ-ZM 50/60 VKA2/VHA2



PUZ-ZM 71 VHA2

R32		POWER INVERTER	PCA-M50KA2 PUZ-ZM50VKA2	PCA-M60KA2 PUZ-ZM60VHA2	PCA-M71KA2 PUZ-ZM71VHA2
❄️	Puissance frigorifique min / nominale / max	kW	2.3 / 5.0 / 5.6	2.7 / 6.1 / 6.7	3.3 / 7.1 / 8.1
	Puissance absorbée totale nominale	kW	1.250	1.521	1.829
	EER / Classe énergétique	-	4.00 / A	4.01 / A	3.88 / A
	SEER Classe énergétique	-	6.7 A++	6.5 A++	6.7 A++
	Consommation électrique annuelle en froid	kWh/a	260	328	371
	Plage de fonctionnement (T°ext. sèche/sèche)	°C		-5 (-15 °) / +46	
☀️	Puissance calorifique min / nominale / max à +7°C	kW	2.5 / 5.5 / 6.6	2.8 / 7.0 / 8.2	3.5 / 8.0 / 10.2
	Puissance calorifique min / nominale / max à -7°C	kW	1.6 / 3.4 / 4.1	1.7 / 4.4 / 5.1	2.2 / 5.0 / 6.4
	Puissance absorbée totale nominale	kW	1.361	1.745	2.156
	COP / Classe énergétique	-	4.04 / A	4.01 / A	3.71 / A
	SCOP Classe énergétique	-	4.2 A*	4.1 A*	4.2 A*
	Consommation électrique annuelle en chaud	kWh/a	1266	1501	1567
Plage de fonctionnement (T°ext. humide/sèche)	°C	-11 / +21		-20 / +21	
Eligible CEE BAT-TH-158		OUI	NON	OUI	
UNITÉS INTÉRIEURES			PCA-M50KA2	PCA-M60KA2	PCA-M71KA2
Débit d'air en froid	-/PV/MV/GV/SGV	m³/h	- / 600 / 660 / 780 / 900	- / 900 / 960 / 1020 / 1140	- / 960 / 1020 / 1080 / 1200
Pression acoustique ⁽¹⁾ en froid 1 m	-/PV/MV/GV/SGV	dB(A)	- / 32 / 34 / 37 / 40	- / 33 / 35 / 37 / 40	- / 35 / 37 / 39 / 41
Puissance acoustique en froid	SGV	dB(A)	60		62
Hauteur x Largeur x Profondeur		mm	230 x 960 x 680	230 x 1280 x 680	
Poids net		kg	26	32	
Ø des condensats / Pompe de relevage		mm		26 / En Option	
UNITÉS EXTÉRIEURES			PUZ-ZM50VKA2	PUZ-ZM60VHA2	PUZ-ZM71VHA2
Débit d'air en froid	GV	m³/h	2700	3300	
Pression acoustique ⁽¹⁾ en froid 1 m	GV	dB(A)	44	47	
Puissance acoustique en froid	GV	dB(A)	65	67	
Hauteur x Largeur x Profondeur		mm	630 x 809 x 300	943 x 950 x 330	
Poids net		kg	46	67	
DONNÉES FRIGORIFIQUES					
Diamètre liquide	pouce		1/4 flare	3/8 flare	
Diamètre gaz	pouce		1/2 flare	5/8 flare	
Longueur maxi / Dénivelé maxi	m		50 / 30	55 / 30	
Fluide / PRP (Pouvoir de Réchauffement Planétaire)	- / -		R32 / 675		
Lg préchargée / Précharge / Tonne équivalent CO ₂	m / kg / t		30.0 / 2.00 / 1.350	30.0 / 2.80 / 1.890	
DONNÉES ÉLECTRIQUES					
Alimentation électrique par unité extérieure	V-50Hz		230 V (1P+N+T)		
Câble unité extérieure	mm²		3G 2.5	3G 4	
Câble liaison intérieure - extérieure	mm²		4G 1.5		
Protection électrique	A		16	25	

⁽¹⁾ : mesurée en chambre anéchoïque * : avec guide de protection d'air

(2) Fonction disponible uniquement avec PUZ-ZM VKA2 / VHA2 + PCA-M KA2 + PAR-41MAA

PLAFONNIER

POWER INVERTER

R32

PCA-M KA2



RETROUVEZ TOUTES LES DONNÉES DE CE PRODUIT EN SCANNANT CE QR CODE



Certifications actualisées sur www.eurovent-certification.com

INVERTER



ESSENTIEL

PREMIUM

p.164-165

p.167-168



PUZ-ZM 100/125/140 VKA2/YKA2

- ▀ Hautes performances : SCOP/SEER élevés
- ▀ Confort thermique optimisé : chauffage jusqu'à -20°C et dégivrage rapide
- ▀ Discrétion absolue : unité extérieure à faible niveau sonore
- ▀ Installation facilitée : longueur d'installation jusqu'à 100m et longueur préchargé 40m
- ▀ Performance en chauffage : Puissance nominale maintenue jusqu'à -3°C
- ▀ Fonction secours / rotation 2+1⁽²⁾
- ▀ Fonction 14°C en mode froid⁽²⁾
- ▀ Fonction dégivrage alterné⁽²⁾

R32		PCA-M100KA2		PCA-M125KA2		PCA-M140KA2	
		PUZ-ZM100VKA2	PUZ-ZM100YKA2	PUZ-ZM125VKA2	PUZ-ZM125YKA2	PUZ-ZM140VKA2	PUZ-ZM140YKA2
❄️	Puissance frigorifique min / nominale / max	4.9 / 9.5 / 11.4		5.5 / 12.5 / 14.0		6.2 / 13.4 / 15.0	
	Puissance absorbée totale nominale	2.375		3.846		3.941	
	EER / Classe énergétique	4.00 / A		3.25 / A		3.40 / A	
	SEER ou $\eta_{s,c}$ / Classe énergétique saisonnière	6.4 A++	6.3 A++	252.6 %	251.1 %	250.6 %	249.3 %
	Consommation électrique annuelle en froid	516	527	702	712	755	765
	Plage de fonctionnement (T°ext. sèche/sèche)	-5 (-15 *) / +46					
☀️	Puissance calorifique min / nominale / max à +7°C	4.5 / 11.2 / 14.0		5.0 / 14.0 / 16.0		5.7 / 16.0 / 18.0	
	Puissance calorifique min / nominale / max à -7°C	2.8 / 7.0 / 8.8		3.1 / 8.8 / 10.0		3.5 / 10.0 / 11.3	
	Puissance absorbée totale nominale	3.018		3.954		4.432	
	COP / Classe énergétique	3.71 / A		3.54 / B		3.61 / A	
	SCOP ou $\eta_{s,h}$ / Classe énergétique saisonnière	4.3 A*	4.3 A*	170.4 %	170.4 %	174.4 %	174.4 %
	Consommation électrique annuelle en chaud	2536	2537	3003	3004	3345	3346
Eligible CEE BAT-TH-158		OUI	OUI	OUI	OUI	OUI	NON
UNITÉS INTÉRIEURES		PCA-M100KA2		PCA-M125KA2		PCA-M140KA2	
Débit d'air en froid		- / 1320 / 1440 / 1560 / 1680		- / 1380 / 1500 / 1620 / 1740		- / 1440 / 1560 / 1740 / 1920	
Pression acoustique ⁽¹⁾ froid 1 m		- / 37 / 39 / 41 / 43		- / 39 / 41 / 43 / 45		- / 41 / 43 / 45 / 48	
Puissance acoustique en froid		63		65		68	
Hauteur x Largeur x Profondeur				230 x 1600 x 680			
Poids net		37		38		40	
Ø des condensats / Pompe de relevage		26 / En Option					
UNITÉS EXTÉRIEURES		PUZ-ZM100VKA2	PUZ-ZM100YKA2	PUZ-ZM125VKA2	PUZ-ZM125YKA2	PUZ-ZM140VKA2	PUZ-ZM140YKA2
Débit d'air en froid		6600				7200	
Pression acoustique ⁽¹⁾ en froid 1 m		49				50	
Puissance acoustique en froid		69				70	
Hauteur x Largeur x Profondeur		1338 x 1050 x 330					
Poids net		105	111	105	114	105	118
DONNÉES FRIGORIFIQUES							
Diamètre liquide		3/8 flare					
Diamètre gaz		5/8 flare					
Longueur maxi / Dénivelé maxi		100 / 30					
Fluide / PRP (Pouvoir de Réchauffement Planétaire)		R32 / 675					
Lg préchargée / Précharge / Tonne équivalent CO ₂		40.0 / 3.60 / 2.430					
DONNÉES ÉLECTRIQUES							
Alimentation électrique par unité extérieure		230 V (1P+N+T)	400 V (3P+N+T)	230 V (1P+N+T)	400 V (3P+N+T)	230 V (1P+N+T)	400 V (3P+N+T)
Câble unité extérieure		3G 6	5G 2.5	3G 6	5G 2.5	3G 10	5G 2.5
Câble liaison intérieure - extérieure		4G 2.5					
Protection électrique		32	16	32	16	40	16

⁽¹⁾ : mesurée en chambre anéchoïque * : avec guide de protection d'air

(2) Fonction disponible uniquement avec PUZ-ZM VKA2 / YKA2 + PCA-M KA2 + PAR-41MAA

PLAFONNIER PCA-M KA2



PCA-M KA2

GAIN DE PLACE ET PORTÉE D'AIR

- ▀ Longue portée d'air et mode «plafond haut»/«plafond bas»
- ▀ Gamme flexible : 6 tailles différentes
- ▀ Installation facile : système de suspension direct
- ▀ Apport d'air neuf possible
- ▀ Pompe de relevage des condensats en option



CLASSE ÉNERGÉTIQUE⁽¹⁾



SCOP JUSQU'À 4,3



MODE CHAUD JUSQU'À -20/+24°C⁽²⁾



MODE FROID JUSQU'À -15/+46°C⁽²⁾



À PARTIR DE 32dB(A)



WI-FI COMPATIBLE



COMPATIBLE ERP CAT. 5



TÉLÉCOMMANDE EN OPTION

FILAIRE



PAR-41 MAA
(voir p.225)

La plus complète



PAC-YT52CRA
(voir p.226)

Simple et efficace



PAR-CT01SB/PB
(voir p.227)

Tactile, bluetooth et personnalisable

INFRAROUGE + RÉCEPTEUR



PAR-SL94B-E
(voir p.224)

Seules les fonctions de bases sont accessibles

FILTRATION EN OPTION

Filtre V-Blocking Filter

Référence accessoire : **PAC-SK 55 / 56 / 57 KF-E**

- ▀ Effet : Anti-virus/Anti SARS-COV2/Anti-allergène / Antibactérien/Anti-moisissure
- ▀ Taille des particules filtrées : 1~10µm
- ▀ Durée de vie : remplacer le filtre 1 fois par an pour garantir son efficacité

Le filtre V Blocking Filter neutralise 99,9% du SARS-COV-2*

INTERFACE WI-FI EN OPTION

Application MELCloud

MAC-587IF-E

Permet le contrôle de votre climatiseur à distance sur votre smartphone, tablette ou ordinateur avec l'application MELCloud (voir p.223)



Assistants vocaux

MELCloud est compatible avec :

- ▀ Amazon Alexa
- ▀ Google Home



AUTRES ACCESSOIRES EN OPTION

Connecteur contact externe

PAC-SA88 (5 fils)
PAC-SF40RM-E (contact sec)
PAC-SE55RA-E (3 fils)
(voir p.248)

Interface M-Net

MAC-334IF-E
(voir p.248)

Sonde

PAC-SE41TS-E
(déport de sonde)
(voir p.248)

Défecteur d'air (série S)

MAC-889SG/MAC-886SG
Guide de protection d'air (série P)
PAC-SH96SG-E
(voir p.249)

(1) Meilleure classe énergétique saisonnière froid/chaud (2) Selon gamme

*Résultats de tests, pour et au nom de Mitsubishi Electric, réalisés au laboratoire de tests microbiologiques au « Japan Textile Quality and Technology Center » à Kobe - Japon

PLAFONNIER

INVERTER R410A

PCA-M KA2



RETROUVEZ TOUTES LES DONNÉES DE CE PRODUIT EN SCANNANT CE QR CODE



Certifications actualisées sur www.eurovent-certification.com

INVERTER



ESSENTIEL

p.170-171

PREMIUM

p.172-173



SUZ-KA 71 VA6



PUHZ-P 100 V(Y)KA

- Confort thermique : chauffage jusqu'à -10°C ou -15°C
- Discrétion absolue : unité extérieure à faible niveau sonore
- Groupe mono-ventilateur

R410A		INVERTER	PCA-M71KA2		PCA-M100KA2	
			SUZ-KA71VA6	PUHZ-P100VKA	PUHZ-P100YKA	
❄️	Puissance frigorifique min / nominale / max	kW	2.8 / 7.1 / 8.1	3.7 / 9.4 / 10.6		
	Puissance absorbée totale nominale	kW	2.057	3.051		
	EER / Classe énergétique	-	3.45 / A	3.08 / B		
	SEER Classe énergétique	-	6.0 A*	5.6 A*	5.6 A*	
	Consommation électrique annuelle en froid	kWh/a	408	584		
	Plage de fonctionnement (T°ext. sèche/sèche)	°C	-15 / +46	-5 (-15°) / +46		
☀️	Puissance calorifique min / nominale / max à +7°C	kW	2.6 / 7.9 / 10.2	2.8 / 11.2 / 12.5		
	Puissance calorifique min / nominale / max à -7°C	kW	1.6 / 5.1 / 6.6	1.7 / 7.0 / 7.8		
	Puissance absorbée totale nominale	kW	2.182	3.373		
	COP / Classe énergétique	-	3.62 / A	3.32 / C		
	SCOP Classe énergétique	-	4.0 A*	4.1 A*	4.1 A*	
	Consommation électrique annuelle en chaud	kWh/a	2029	2729		
Plage de fonctionnement (T°ext. humide/sèche)	°C	-10 / +24	-15 / +21			
Eligible CEE BAT-TH-158			NON	NON	NON	
UNITÉS INTÉRIEURES			PCA-M71KA2	PCA-M100KA2		
Débit d'air en froid			- / PV/MV/GV/SGV m³/h	- / 1320 / 1440 / 1560 / 1680		
Pression acoustique (1) en froid 1 m			- / PV/MV/GV/SGV dB(A)	- / 37 / 39 / 41 / 43		
Puissance acoustique en froid			SGV dB(A)	62	63	
Hauteur x Largeur x Profondeur			mm	230 x 1280 x 680	230 x 1600 x 680	
Poids net			kg	32	37	
Ø des condensats / Pompe de relevage			mm	26 / En Option		
UNITÉS EXTÉRIEURES			SUZ-KA71VA6	PUHZ-P100VKA	PUHZ-P100YKA	
Débit d'air en froid			GV m³/h	3006	4740	
Pression acoustique (1) en froid 1 m			GV dB(A)	55	51	
Puissance acoustique en froid			GV dB(A)	69	70	
Hauteur x Largeur x Profondeur			mm	880 x 840 x 330	981 x 1050 x 330	
Poids net			kg	53	78	
DONNÉES FRIGORIFIQUES						
Diamètre liquide			pouce	3/8 flare		
Diamètre gaz			pouce	5/8 flare		
Longueur maxi / Dénivelé maxi			m	30 / 30		
Fluide / PRP (Pouvoir de Réchauffement Planétaire)			- / -	R410A / 2088		
Lg préchargée / Précharge / Tonne équivalent CO ₂			m / kg / t	7.0 / 1.80 / 3.758		
30.0 / 3.30 / 6.890						
DONNÉES ÉLECTRIQUES						
Alimentation électrique par unité extérieure			V-50Hz	230 V (1P+N+T)		
Câble unité extérieure			mm²	3G 4		
Câble liaison intérieure - extérieure			mm²	4G 1.5		
Protection électrique			A	20		
				32		
				16		

(1) : mesurée en chambre anéchoïque

PLAFONNIER

INVERTER R410A

PCA-M KA2



RETROUVEZ TOUTES LES DONNÉES DE CE PRODUIT EN SCANNANT CE QR CODE



Certifications actualisées sur www.eurovent-certification.com

INVERTER



ESSENTIEL

PREMIUM

p.170-171

p.172-173



PUHZ-P 125/140 V(Y)KA

- Confort thermique : chauffage jusqu'à -15°C
- Discrétion absolue : unité extérieure à faible niveau sonore
- Groupe mono-ventilateur

R410A		INVERTER	PCA-M125KA2		PCA-M140KA2	
			PUHZ-P125VKA	PUHZ-P125YKA	PUHZ-P140VKA	PUHZ-P140YKA
❄️	Puissance frigorifique min / nominale / max	kW	5.6 / 12.1 / 13.0		5.8 / 13.6 / 14.1	
	Puissance absorbée totale nominale	kW	4.245		5.643	
	EER / Classe énergétique	-	2.85 / C		2.41 / E	
	$\eta_{s,c}$	-	210.6 %	210.6 %	205.2 %	205.2 %
	Consommation électrique annuelle en froid	kWh/a	812		929	
Plage de fonctionnement (T°ext. sèche/sèche)		°C	-5 (-15 *) / +46			
☀️	Puissance calorifique min / nominale / max à +7°C	kW	4.8 / 13.5 / 15.0		4.9 / 15.0 / 15.8	
	Puissance calorifique min / nominale / max à -7°C	kW	3.0 / 8.5 / 9.4		3.0 / 9.4 / 9.9	
	Puissance absorbée totale nominale	kW	4.066		4.477	
	COP / Classe énergétique	-	3.32 / C		3.35 / C	
	$\eta_{s,h}$	-	159.8 %	159.8 %	157.1 %	157.1 %
Consommation électrique annuelle en chaud		kWh/a	2924		3288	
Plage de fonctionnement (T°ext. humide/sèche)		°C	-15 / +21			
Eligible CEE BAT-TH-158			NON	NON	NON	NON
UNITÉS INTÉRIEURES			PCA-M125KA2		PCA-M140KA2	
Débit d'air en froid		-/PV/MV/GV/SGV m³/h	- / 1380 / 1500 / 1620 / 1740		- / 1440 / 1560 / 1740 / 1920	
Pression acoustique ⁽¹⁾ en froid 1 m		-/PV/MV/GV/SGV dB(A)	- / 39 / 41 / 43 / 45		- / 41 / 43 / 45 / 48	
Puissance acoustique en froid		SGV dB(A)	65		68	
Hauteur x Largeur x Profondeur		mm	230 x 1600 x 680			
Poids net		kg	38		40	
Ø des condensats / Pompe de relevage		mm	26 / En Option			
UNITÉS EXTÉRIEURES			PUHZ-P125VKA	PUHZ-P125YKA	PUHZ-P140VKA	PUHZ-P140YKA
Débit d'air en froid		GV m³/h	5160			
Pression acoustique ⁽¹⁾ en froid 1 m		GV dB(A)	54		56	
Puissance acoustique en froid		GV dB(A)	72		75	
Hauteur x Largeur x Profondeur		mm	981 x 1050 x 330			
Poids net		kg	84	85	84	85
DONNÉES FRIGORIFIQUES						
Diamètre liquide		pouce	3/8 flare			
Diamètre gaz		pouce	5/8 flare			
Longueur maxi / Dénivelé maxi		m	50 / 30			
Fluide / PRP (Pouvoir de Réchauffement Planétaire)		- / -	R410A / 2088			
Lg préchargée / Précharge / Tonne équivalent CO ₂		m / kg / t	30.0 / 3.80 / 7.934			
DONNÉES ÉLECTRIQUES						
Alimentation électrique par unité extérieure		V-50Hz	230 V (1P+N+T)	400 V (3P+N+T)	230 V (1P+N+T)	400 V (3P+N+T)
Câble unité extérieure		mm²	3G 6	5G 2.5	3G 10	5G 2.5
Câble liaison intérieure - extérieure		mm²	4G 2.5			
Protection électrique		A	32	16	40	16

⁽¹⁾ : mesurée en chambre anéchoïque * : avec guide de protection d'air

PLAFONNIER

POWER INVERTER

R410A

PCA-M KA2



RETROUVEZ TOUTES LES DONNÉES DE CE PRODUIT EN SCANNANT CE QR CODE



Certifications actualisées sur www.eurovent-certification.com

INVERTER



ESSENTIEL

PREMIUM

p.170-171

p.172-173

- Hautes performances : SCOP/SEER élevés
- Confort thermique optimisé : chauffage jusqu'à -20°C et dégivrage rapide
- Discrétion absolue : unité extérieure à faible niveau sonore
- Installation facilitée : longueur d'installation jusqu'à 50 m



PUHZ-ZRP 50 VKA2



PUHZ-ZRP 60/71 VHA2

R410A		POWER INVERTER	PCA-M50KA2 PUHZ-ZRP50VKA2	PCA-M60KA2 PUHZ-ZRP60VHA2	PCA-M71KA2 PUHZ-ZRP71VHA2
❄️	Puissance frigorifique min / nominale / max	kW	2.3 / 5.0 / 5.6	2.7 / 6.1 / 6.7	3.3 / 7.1 / 8.1
	Puissance absorbée totale nominale	kW	1.351	1.694	1.821
	EER / Classe énergétique	-	3.73 / A	3.67 / A	3.90 / A
	SEER Classe énergétique	-	6.1 A**	6.2 A**	6.7 A**
	Consommation électrique annuelle en froid	kWh/a	282	340	367
	Plage de fonctionnement (T°ext. sèche/sèche)	°C		-5 (-15 *) / +46	
☀️	Puissance calorifique min / nominale / max à +7°C	kW	2.5 / 5.5 / 6.6	2.8 / 7.0 / 8.2	3.5 / 8.0 / 10.2
	Puissance calorifique min / nominale / max à -7°C	kW	1.6 / 3.4 / 4.5	1.7 / 4.4 / 5.1	2.2 / 5.0 / 6.4
	Puissance absorbée totale nominale	kW	1.450	1.930	2.197
	COP / Classe énergétique	-	3.79 / A	3.63 / A	3.64 / A
	SCOP Classe énergétique	-	4.2 A*	4.2 A*	4.3 A*
	Consommation électrique annuelle en chaud	kWh/a	1259	1461	1522
Plage de fonctionnement (T°ext. humide/sèche)	°C	-11 / +21		-20 / +21	
Eligible CEE BAT-TH-158		OUI	OUI	OUI	
UNITÉS INTÉRIEURES			PCA-M50KA2	PCA-M60KA2	PCA-M71KA2
Débit d'air en froid	-/PV/MV/GV/SGV m³/h		- / 600 / 660 / 780 / 900	- / 900 / 960 / 1020 / 1140	- / 960 / 1020 / 1080 / 1200
Pression acoustique (1) en froid 1 m	-/PV/MV/GV/SGV dB(A)		- / 32 / 34 / 37 / 40	- / 33 / 35 / 37 / 40	- / 35 / 37 / 39 / 41
Puissance acoustique en froid	SGV dB(A)		60		62
Hauteur x Largeur x Profondeur	mm		230 x 960 x 680		230 x 1280 x 680
Poids net	kg		26		32
Ø des condensats / Pompe de relevage	mm			26 / En Option	
UNITÉS EXTÉRIEURES			PUHZ-ZRP50VKA2	PUHZ-ZRP60VHA2	PUHZ-ZRP71VHA2
Débit d'air en froid	GV m³/h		2700		3300
Pression acoustique (1) en froid 1 m	GV dB(A)		44		47
Puissance acoustique en froid	GV dB(A)		65		67
Hauteur x Largeur x Profondeur	mm		630 x 809 x 300		943 x 950 x 330
Poids net	kg		46		70
DONNÉES FRIGORIFIQUES					
Diamètre liquide	pouce		1/4 flare		3/8 flare
Diamètre gaz	pouce		1/2 flare		5/8 flare
Longueur maxi / Dénivelé maxi	m			50 / 30	
Fluide / PRP (Pouvoir de Réchauffement Planétaire)	- / -			R410A / 2088	
Lg préchargée / Précharge / Tonne équivalent CO ₂	m / kg / t		30.0 / 2.40 / 5.011		30.0 / 3.50 / 7.308
DONNÉES ÉLECTRIQUES					
Alimentation électrique par unité extérieure	V-50Hz			230 V (1P+N+T)	
Câble unité extérieure	mm²		3G 2.5		3G 4
Câble liaison intérieure - extérieure	mm²			4G 1.5	
Protection électrique	A		16		25

(1) : mesurée en chambre anéchoïque * : avec guide de protection d'air

PLAFONNIER

POWER INVERTER

R410A

PCA-M KA2



RETROUVEZ TOUTES LES
DONNÉES DE CE PRODUIT
EN SCANNANT CE QR CODE



Certifications actualisées sur www.eurovent-certification.com

INVERTER



ESSENTIEL	PREMIUM
p.170-171	p.172-173



PUHZ-ZRP 100/125/140 VKA3/YKA3

- Hautes performances : SCOP/SEER élevés
- Confort thermique optimisé : chauffage jusqu'à -20°C et dégivrage rapide
- Discrétion absolue : unité extérieure à faible niveau sonore
- Installation facilitée : longueur d'installation jusqu'à 75 m

R410A		PCA-M100KA2		PCA-M125KA2		PCA-M140KA2	
		PUHZ-ZRP100VKA3	PUHZ-ZRP100YKA3	PUHZ-ZRP125VKA3	PUHZ-ZRP125YKA3	PUHZ-ZRP140VKA3	PUHZ-ZRP140YKA3
❄️	Puissance frigorifique min / nominale / max	4.9 / 9.5 / 11.4		5.5 / 12.5 / 14.0		6.2 / 13.4 / 15.0	
	Puissance absorbée totale nominale	2.417	2.435	3.980		3.952	
	EER / Classe énergétique	3.93 / A		3.14 / B		3.39 / A	
	SEER ou η _{se} / Classe énergétique saisonnière	6.1 A**	6.0 A*	214.0 %	212.9 %	218.3 %	217.2 %
	Consommation électrique annuelle en froid	542	553	817	828	856	867
Plage de fonctionnement (T°ext. sèche/sèche)		-5 (-15 °) / +46					
☀️	Puissance calorifique min / nominale / max à +7°C	4.5 / 11.2 / 14.0		5.0 / 14.0 / 16.0		5.7 / 16.0 / 18.0	
	Puissance calorifique min / nominale / max à -7°C	2.8 / 7.0 / 8.8		3.1 / 8.8 / 10.0		3.5 / 10.0 / 11.3	
	Puissance absorbée totale nominale	3.043		3.804		4.571	
	COP / Classe énergétique	3.68 / A		3.68 / A		3.50 / B	
	SCOP ou η _{sa} / Classe énergétique saisonnière	3.9 A	3.9 A	165.0 %	165.0 %	173.2 %	173.2 %
Consommation électrique annuelle en chaud		2784	2785	3100	3101	3368	3369
Plage de fonctionnement (T°ext. humide/sèche)		-20 / +21					
Eligible CEE BAT-TH-158		NON	NON	NON	NON	NON	NON
UNITÉS INTÉRIEURES		PCA-M100KA2		PCA-M125KA2		PCA-M140KA2	
Débit d'air en froid		- / 1320 / 1440 / 1560 / 1680		- / 1380 / 1500 / 1620 / 1740		- / 1440 / 1560 / 1740 / 1920	
Pression acoustique ⁽¹⁾ en froid 1 m		- / 37 / 39 / 41 / 43		- / 39 / 41 / 43 / 45		- / 41 / 43 / 45 / 48	
Puissance acoustique en froid		63		65		68	
Hauteur x Largeur x Profondeur				230 x 1600 x 680			
Poids net		37		38		40	
Ø des condensats / Pompe de relevage		26 / En Option					
UNITÉS EXTÉRIEURES		PUHZ-ZRP100VKA3	PUHZ-ZRP100YKA3	PUHZ-ZRP125VKA3	PUHZ-ZRP125YKA3	PUHZ-ZRP140VKA3	PUHZ-ZRP140YKA3
Débit d'air en froid		6600		7200			
Pression acoustique ⁽¹⁾ en froid 1 m		49		50			
Puissance acoustique en froid		69		70			
Hauteur x Largeur x Profondeur		1338 x 1050 x 330					
Poids net		116	123	116	125	118	131
DONNÉES FRIGORIFIQUES							
Diamètre liquide		3/8 flare					
Diamètre gaz		5/8 flare					
Longueur maxi / Dénivelé maxi		75 / 30					
Fluide / PRP (Pouvoir de Réchauffement Planétaire)		R410A / 2088					
Lg préchargée / Précharge / Tonne équivalent CO ₂		30.0 / 5.00 / 10.440					
DONNÉES ÉLECTRIQUES							
Alimentation électrique par unité extérieure		230 V (1P+N+T)	400 V (3P+N+T)	230 V (1P+N+T)	400 V (3P+N+T)	230 V (1P+N+T)	400 V (3P+N+T)
Câble unité extérieure		3G 6	5G 2.5	3G 6	5G 2.5	3G 10	5G 2.5
Câble liaison intérieure - extérieure		4G 2.5					
Protection électrique		32	16	32	16	40	16

⁽¹⁾ : mesurée en chambre anéchoïque * : avec guide de protection d'air

PLAFONNIER CUISINE

POWER INVERTER

R32

PCA-M HA2

R410A



RETROUVEZ TOUTES LES DONNÉES DE CE PRODUIT EN SCANNANT CE QR CODE



Certifications actualisées sur www.eurovent-certification.com



PREMIUM	PREMIUM
p.174	p.174

- Hautes performances : SCOP/SEER élevés
- Confort thermique optimisé : chauffage jusqu'à -20°C et dégivrage rapide
- Discrétion absolue : unité extérieure à faible niveau sonore
- Installation facilitée : longueur d'installation jusqu'à 55 m
- Performance en chauffage : Puissance nominale maintenue jusqu'à -3°C (Uniquement PUZ-ZM)
- Fonction secours / rotation 2+1⁽¹⁾
- Fonction 14°C en mode froid⁽¹⁾
- Fonction dégivrage alterné⁽¹⁾



PUZ-ZM 71 VHA2

R32



PUHZ-ZRP 71 VHA2

R410A

LA SOLUTION CONFORT EN CUISINE

- Plafonnier inox
- Apport d'air neuf possible
- Installation facile : système de suspension direct
- Nettoyage facile

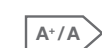

CLASSE ÉNERGÉTIQUE⁽¹⁾



SCOP JUSQU'À 3,8



MODE CHAUD -20/+21°C



MODE FROID -15/+46°C



À PARTIR DE 34dB(A)

TÉLÉCOMMANDES EN OPTION



FILAIRE PAR-41 MAA (voir p.225)



FILAIRE PAC-YT52CRA (voir p.226)



TACTILE BLUETOOTH PAR-CT01SB/PB (voir p.227)

ACCESSOIRES*

UNITÉ INTÉRIEURE	PCA-M71HA2
Filtre anti-graisse	PAC-SG38KF-E
Interface commande	MAC-497IF-E
Sonde déportée	PAC-SE41TS-E
Connecteur 3 fils	PAC-SE55RA-E
Interface contrôle à distance	PAC-SF40RM-E
Connecteur 5 fils	PAC-SA88HA-E

*Pour les accessoires de l'unité extérieure, se référer à la page 4 du chapitre Accessoires

(1) Selon modèles

(2) Fonction disponible uniquement avec PUZ-ZM + PAR-41MAA + PCA-M HA2

		PCA-M71HA2	
		PUZ-ZM71VHA2	PUHZ-ZRP71VHA2
❄️	Puissance frigorifique min / nominale / max	kW 3.3 / 7.1 / 8.1	
	Puissance absorbée totale nominale	kW 2.028 2.170	
	EER / Classe énergétique	- 3.50 / A 3.27 / A	
	SEER Classe énergétique	- 5.6 A+ 5.6 A+	
	Consommation électrique annuelle en froid	kWh/a 443 444	
	Plage de fonctionnement (T° ext. sèche/sèche)	°C -5 (-15 *) / +46	
☀️	Puissance calorifique min / nominale / max à +7°C	kW 3.5 / 7.6 / 10.2	
	Puissance calorifique min / nominale / max à -7°C	kW 2.2 / 5.0 / 6.4 2.2 / 4.7 / 6.4	
	Puissance absorbée totale nominale	kW 2.171 2.350	
	COP / Classe énergétique	- 3.50 / B 3.23 / C	
	SCOP Classe énergétique	- 3.9 A 3.8 A	
	Consommation électrique annuelle en chaud	kWh/a 1684 1724	
Plage de fonctionnement (T° ext. humide/sèche)	°C -20 / +21		
Éligible CEE BAT-TH-158		NON NON	
UNITÉS INTÉRIEURES		PCA-M71HA2	
Débit d'air en froid	-/PV/-/GV/- m³/h	- / 960 / - / 1080 / -	
Pression acoustique ⁽¹⁾ froid 1 m	-/PV/-/GV/- dB(A)	- / 37 / - / 39 / -	
Puissance acoustique en froid	SGV dB(A)	57	
Hauteur x Largeur x Profondeur	mm	280 x 1136 x 650	
Poids net	kg	42	
Ø des condensats / Pompe de relevage	mm	26 / Non fournie	
UNITÉS EXTÉRIEURES		PUZ-ZM71VHA2	PUHZ-ZRP71VHA2
Débit d'air en froid	GV m³/h	3300	
Pression acoustique ⁽¹⁾ en froid 1 m	GV dB(A)	47	
Puissance acoustique en froid	GV dB(A)	67	
Hauteur x Largeur x Profondeur	mm	943 x 950 x 330	
Poids net	kg	67	70
DONNÉES FRIGORIFIQUES			
Diamètre liquide	pouce	3/8 flare	
Diamètre gaz	pouce	5/8 flare	
Longueur maxi / Dénivelé maxi	m	55 / 30	50 / 30
Fluide / PRP (Pouvoir de Réchauffement Planétaire)	- / -	R32 / 675	R410A / 2088
Lg préchargée / Précharge / Tonne équivalent CO ₂	m / kg / t	30.0 / 2.80 / 1.890	30.0 / 3.50 / 7.308
DONNÉES ÉLECTRIQUES			
Alimentation électrique par unité extérieure	V-50Hz	230 V (1P+N+T)	
Câble unité extérieure	mm²	3G 4	
Câble liaison intérieure - extérieure	mm²	4G 1.5	
Protection électrique	A	25	

(1) : mesurée en chambre anéchoïque * : avec guide de protection d'air

MURAL TERTIAIRE ARMOIRE

Mitsubishi Electric dispose d'une gamme complète dédiée aux locaux IT. Muraux en mode froid uniquement, modèles au R410A et au R32, armoires, tout est désormais prévu pour équiper des locaux serveurs. Symbole de cette gamme à fort potentiel : la s-MEXT ! Première armoire de climatisation de précision, fonctionnant en froid seul, la s-MEXT existe de 3,5 à 50 kW dans deux configurations différentes : soufflage par le dessous pour faux-planchers ou soufflage par le dessus avec possibilité de « gainer ».



GARANTIE 3 ANS
PIÈCES



GARANTIE 5 ANS
COMPRESSEURS

MURAL TERTIAIRE / ARMOIRE

R32

**GAMME ESSENTIEL
TECHNOLOGIE INVERTER**

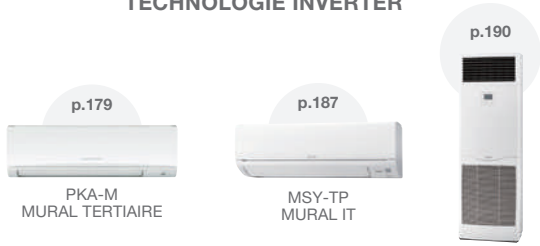

PKA-M MURAL TERTIAIRE
INVERTER

MSY-TP MURAL IT

PSA-M ARMOIRE

**GAMME PREMIUM
TECHNOLOGIE POWER INVERTER**



PKA-M MURAL TERTIAIRE
POWER INVERTER

S-MEXT-G00 ARMOIRE IT

PSA-M ARMOIRE

R410A

**GAMME ESSENTIEL
TECHNOLOGIE INVERTER**



PKA-M MURAL TERTIAIRE

MSZ-SF / MSZ-GF MURAL COMPACT IT

PSA-M ARMOIRE
INVERTER

**GAMME PREMIUM
TECHNOLOGIE POWER INVERTER**



PKA-M MURAL TERTIAIRE
POWER INVERTER

S-MEXT-G00 ARMOIRE IT

PSA-M ARMOIRE

**GAMME SPÉCIAL
CHAUFFAGE
TECHNOLOGIE ZUBADAN**



PKA-M MURAL TERTIAIRE
ZUBADAN
New Generation

Taille des unités intérieures	25	35	42	50	60	71	100	125	140	250	400	500
Puissance frigorifique nominale (kW)	2,5	3,5	4,2	5,0	6,0	7,1	10,0	12,5	14,0	22,5	38,8	42,5
PKA-M MURAL TERTIAIRE	p.179						I					
	p.181		P		P	P	P					
	p.182						I					
	p.193		P		P	P	P					
	p.184						Z					
MSZ-SF / MSZ-GF MURAL COMPACT IT	p.195	I	I	I	I	I						
	p.187		I		I							
PSA-M ARMOIRE	p.189						I	I	I			
							P	P	P			
							I	I	I			
							P	P	P			
S-MEXT-G00 ARMOIRE IT	p.195				P		P	P		P	P	P
					P		P	P		P	P	P

R32 I MONO-SPLIT INVERTER / ESSENTIEL P MONO-SPLIT POWER INVERTER / PREMIUM

R410A I MONO-SPLIT INVERTER / ESSENTIEL P MONO-SPLIT POWER INVERTER / PREMIUM Z MONO-SPLIT ZUBADAN / SUPER CHAUFFAGE

POINT FORT DE LA GAMME

RÉGLAGE DU MODE FROID JUSQU'À 14°C

PKA-M 2

La génération 2 de la gamme Mr Slim offre la possibilité de descendre la température de consigne jusqu'à 14°C

Cette fonction est disponible sur les gammes PLA / PCA / PKA / PSA.

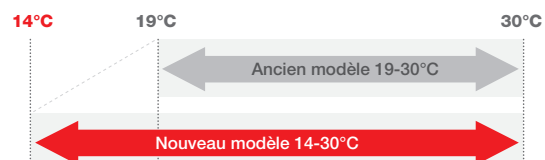

MR SLIM GÉNÉRATION 2

PUZ-M / PUZ-ZM / PKA-M / PSA-M

La gamme Mr Slim au R32 évolue en profondeur pour apporter plus de performance, plus de flexibilité et de nouvelles fonctionnalités. L'unités intérieure PKA, ainsi que les groupes extérieurs PUZ-M et PUZ-ZM évoluent vers la génération 2 que l'on peut distinguer grâce au chiffre 2 ajouté à la fin de leur référence.

Pour avoir accès à l'ensemble de ces nouvelles fonctions il faudra impérativement avoir une unité intérieure génération 2, un groupe extérieur génération 2 et une télécommande PAR-41MAA.



FONCTION SECOURS / ROTATION 1+1

PKA-M / PSA-M

Il est possible de raccorder deux systèmes Mr Slim à une seule télécommande pour permettre la réalisation de la fonction « Secours / Rotation 1+1 ».

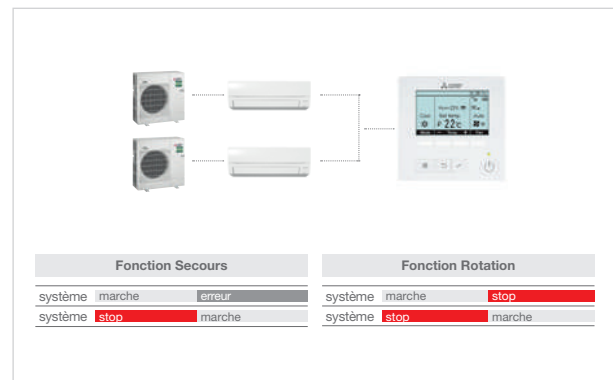

FONCTION SECOURS / ROTATION 2+1

PKA-M / PSA-M

La génération 2 de la gamme Mr Slim va plus loin avec la PAR-41MAA : elle va permettre de raccorder jusqu'à trois systèmes Mr Slim à une seule télécommande pour permettre la réalisation de la fonction « Secours / Rotation 2+1 ».

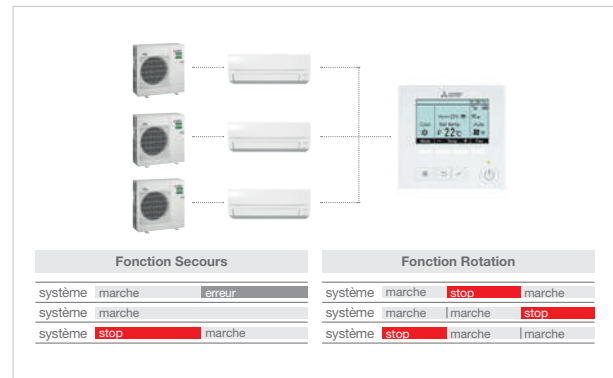

TELECOMMANDE PAR-41 POUR PLUS DE FONCTIONNALITÉS

Cette télécommande filaire apporte plusieurs fonctionnalités avec la génération 2 de la gamme Mr Slim R32 (PUZ-M et PUZ-ZM).

Principales fonctionnalités :

- ▀ Réglage du mode froid jusqu'à 14°C (Selon unité intérieure)
- ▀ Fonction dégivrage alterné
- ▀ Fonction secours / rotation 1+1 ou 2+1
- ▀ Aide à la configuration de l'interface Wi-Fi MAC-587IF-E
- ▀ Affichage de la consommation énergétique
- ▀ Affichage des références et numéros de série



MURAL TERTIAIRE

PKA-M LA2 / KA2



PKA-M KA2



PKA-M LA2

LE MURAL DE TOUTES LES EXIGENCES

- ▀ Disponible en 3 technologies
- ▀ Débits d'air adaptés aux locaux commerciaux
- ▀ Pompe de relevage des condensats en option
- ▀ Alimentation depuis le groupe extérieur
- ▀ Monophasé ou triphasé (tailles 100)
- ▀ Unités intérieures compatibles R410A et R32



CLASSE ÉNERGÉTIQUE (1)



SCOP JUSQU'À 4,3



MODE CHAUD JUSQU'À -20/+24°C (2)



MODE FROID JUSQU'À -15/+46°C (2)



À PARTIR DE 36dB(A)



WI-FI COMPATIBLE



COMPATIBLE ALEXA



COMPATIBLE ERP CAT. 5

TÉLÉCOMMANDE EN OPTION

FILAIRE



PAR-41MAA
(voir p.225)

La plus complète



PAC-YT52CRA
(voir p.226)

Simple et efficace



PAR-CT01SB/PB
(voir p.227)

Tactile, bluetooth et personnalisable

INFRAROUGE



PAC-SL97A-E
(voir p.224)

Seules les fonctions de bases sont accessibles

Aucune interface n'est requise pour le raccordement de télécommande (filaire ou infrarouge).

FILTRATION EN OPTION

Filtre V-Blocking Filter

Référence accessoire : **MAC- 1416 / 2470 FT-E**

- ▀ Effet : Anti-virus / Anti SARS-COV2 / Anti-allergène / Antibactérien / Anti-moisissure
- ▀ Taille des particules filtrées : 1~10µm
- ▀ Durée de vie : remplacer le filtre 1 fois par an pour garantir son efficacité

PURIFICATEUR D'AIR

PLASMA QUAD CONNECT EN OPTION

- ▀ Effet : détruit efficacement les bactéries, virus, allergènes, moisissures, poussières et les particules fines PM 2.5
- ▀ Taille des particules filtrées : 0.1~1µm (micron mètre)

Le filtre V Blocking Filter neutralise 99,9% du SARS-COV-2* / Le filtre Plasma Quad neutralise 99,8% du SARS-CoV-2*

INTERFACE WI-FI EN OPTION



Permet le contrôle de votre climatiseur à distance.

Assistants vocaux compatibles :

- ▀ Amazon Alexa / Google Home

AUTRES ACCESSOIRES EN OPTION

Connecteur contact externe

PAC-SA88 (5 fils)
PAC-SE55RA-E (3 fils)
(voir p.248)

Interface M-Net

MAC-334IF-E
(voir p.248)

Sonde

PAC-SE41TS-E
(voir p.248)

Pompe à condensats

PAC-SH75 (taille 35/50)
PAC-SH94 (taille 60/71/100)
(voir p.248)

Défecteur d'air (série S)

**MAC-889SG/
MAC-886SG**

Guide de protection d'air (série P)
PAC-SH96SG-E
(voir p.249)

(1) Meilleure classe énergétique saisonnière froid/chaud (2) Selon gammes

*Résultats de tests, pour et au nom de Mitsubishi Electric, réalisés au laboratoire de tests microbiologiques au « Japan Textile Quality and Technology Center » à Kobe - Japon

MURAL TERTIAIRE

INVERTER **R32**

PKA-M KA2



RETROUVEZ TOUTES LES DONNÉES DE CE PRODUIT EN SCANNANT CE QR CODE



Certifications actualisées sur www.eurovent-certification.com

INVERTER



ESSENTIEL

PREMIUM

p.180

p.181



PUZ-M 100 VKA2 / YKA2

- ▀ **Confort thermique optimisé** : chauffage jusqu'à -15°C
- ▀ **Discrétion absolue** : unité extérieure à faible niveau sonore
- ▀ **Groupe mono-ventilateur**
- ▀ Fonction secours / rotation 2+1⁽²⁾
- ▀ Fonction 14°C en mode froid⁽²⁾
- ▀ Fonction dégivrage alterné⁽²⁾

R32		INVERTER	PKA-M100KA2	
			PUZ-M100VKA2	PUZ-M100YKA2
❄️	Puissance frigorifique min / nominale / max	kW	4.0 / 9.5 / 10.6	
	Puissance absorbée totale nominale	kW	2.941	
	EER / Classe énergétique	-	3.23 / A	
	SEER Classe énergétique	-	5.8 A*	5.8 A*
	Consommation électrique annuelle en froid	kWh/a	573	
	Plage de fonctionnement (T°ext. sèche/sèche)	°C	-5 (-15 *) / +46	
☀️	Puissance calorifique min / nominale / max à +7°C	kW	2.8 / 11.2 / 12.5	
	Puissance calorifique min / nominale / max à -7°C	kW	1.7 / 7.0 / 7.8	
	Puissance absorbée totale nominale	kW	3.284	
	COP / Classe énergétique	-	3.41 / B	
	SCOP Classe énergétique	-	4.0 A*	4.0 A*
	Consommation électrique annuelle en chaud	kWh/a	2780	
	Plage de fonctionnement (T°ext. humide/sèche)	°C	-15 / +21	
	Eligible CEE BAT-TH-158		NON	NON
UNITÉS INTÉRIEURES			PKA-M100KA2	
	Débit d'air en froid	-/PV/MV/GV- m³/h	- / 1200 / 1380 / 1560 / -	
	Pression acoustique ⁽¹⁾ froid 1 m	-/PV/MV/GV- dB(A)	- / 41 / 45 / 49 / -	
	Puissance acoustique en froid	SGV dB(A)	65	
	Hauteur x Largeur x Profondeur	mm	365 x 1170 x 295	
	Poids net	kg	21	
	Ø des condensats / Pompe de relevage	mm	16 / En Option	
UNITÉS EXTÉRIEURES			PUZ-M100VKA2	PUZ-M100YKA2
	Débit d'air en froid	GV m³/h	4740	
	Pression acoustique ⁽¹⁾ en froid 1 m	GV dB(A)	51	
	Puissance acoustique en froid	GV dB(A)	70	
	Hauteur x Largeur x Profondeur	mm	981 x 1050 x 330	
	Poids net	kg	76	78
DONNÉES FRIGORIFIQUES				
	Diamètre liquide	pouce	3/8 flare	
	Diamètre gaz	pouce	5/8 flare	
	Longueur maxi / Dénivelé maxi	m	55 / 30	
	Fluide / PRP (Pouvoir de Réchauffement Planétaire)	- / -	R32 / 675	
	Lg préchargée / Précharge / Tonne équivalent CO ₂	m / kg / t	30.0 / 3.10 / 2.093	
DONNÉES ÉLECTRIQUES				
	Alimentation électrique par unité extérieure	V-50Hz	230 V (1P+N+T)	400 V (3P+N+T)
	Câble unité extérieure	mm²	3G 6	5G 2.5
	Câble liaison intérieure - extérieure	mm²	4G 2.5	
	Protection électrique	A	32	16

⁽¹⁾ : mesurée en chambre anéchoïque * : avec guide de protection d'air

(2) Fonction disponible uniquement avec PUZ-M VKA2 / YKA2 + PKA-M KA2 + PAR-41MAA

MURAL TERTIAIRE

POWER INVERTER

R32



RETROUVEZ TOUTES LES DONNÉES DE CE PRODUIT EN SCANNANT CE QR CODE



Certifications actualisées sur www.eurovent-certification.com

INVERTER



ESSENTIEL

PREMIUM

p.180

p.181

- ▀ Hautes performances : SCOP/SEER élevés
- ▀ Confort thermique optimisé : chauffage jusqu'à -20°C et dégivrage rapide
- ▀ Discrétion absolue : unité extérieure à faible niveau sonore
- ▀ Installation facilitée : longueur d'installation jusqu'à 100 m
- ▀ Performance en chauffage : Puissance nominale maintenue jusqu'à -3°C
- ▀ Fonction secours /rotation 2+1⁽²⁾
- ▀ Fonction 14°C en mode froid⁽²⁾
- ▀ Fonction dégivrage alterné⁽²⁾



PUZ-ZM 35/50 VKA2



PUZ-ZM 60/71 VHA2



PUZ-ZM 100 VKA2/YKA2

R32		PKA-M35LA2		PKA-M50LA2		PKA-M60KA2		PKA-M71KA2		PKA-M100KA2	
		PUZ-ZM35VKA2		PUZ-ZM50VKA2		PUZ-ZM60VHA2		PUZ-ZM71VHA2		PUZ-ZM100VKA2	
❄️	Puissance frigorifique min / nominale / max	kW		1.6 / 3.6 / 4.5	2.3 / 4.6 / 5.6	2.7 / 6.1 / 6.7	3.3 / 7.1 / 8.1	4.9 / 9.5 / 11.4			
	Puissance absorbée totale nominale	kW		0.857	1.239	1.560	1.863	2.435			
	EER / Classe énergétique	-		4.20 / A	3.71 / A	3.91 / A	3.81 / A	3.90 / A			
	SEER Classe énergétique	-		6.5 A++	6.6 A++	6.8 A++	6.8 A++	6.5 A++	6.4 A++		
	Consommation électrique annuelle en froid	kWh/a		194	244	314	365	508			
Plage de fonctionnement (T° ext. sèche/sèche)		°C		-5 (-15 *) / +46							
☀️	Puissance calorifique min / nominale / max à +7°C	kW		1.6 / 4.1 / 5.2	2.5 / 5.0 / 7.0	2.8 / 7.0 / 8.2	3.5 / 8.0 / 10.2	4.5 / 11.2 / 14.0			
	Puissance calorifique min / nominale / max à -7°C	kW		1.0 / 2.5 / 3.2	1.6 / 3.1 / 4.4	1.7 / 4.4 / 5.1	2.2 / 5.0 / 6.4	2.8 / 7.0 / 8.8			
	Puissance absorbée totale nominale	kW		1.040	1.344	1.732	2.116	3.102			
	COP / Classe énergétique	-		3.94 / A	3.72 / A	4.04 / A	3.78 / A	3.61 / A			
	SCOP Classe énergétique	-		4.0 A*	4.3 A*	4.2 A*	4.3 A*	4.4 A*	4.4 A*		
Consommation électrique annuelle en chaud	kWh/a		829	1074	1464	1530	2477	2478			
Plage de fonctionnement (T° ext. humide/sèche)		°C		-11 / +21				-20 / +21			
Eligible CEE BAT-TH-158				NON	OUI	OUI	OUI	OUI	OUI	OUI	
UNITÉS INTÉRIEURES			PKA-M35LA2	PKA-M50LA2	PKA-M60KA2	PKA-M71KA2	PKA-M100KA2				
Débit d'air en froid			- / 450 / 492 / 552 / 654				- / 1080 / 1200 / 1320 / -				
Pression acoustique ⁽¹⁾ en froid 1 m			- / 34 / 37 / 40 / 43				- / 39 / 42 / 45 / -				
Puissance acoustique en froid			60				64				
Hauteur x Largeur x Profondeur			299 x 898 x 237				365 x 1170 x 295				
Poids net			13				21				
Ø des condensats / Pompe de relevage							16 / En Option				
UNITÉS EXTÉRIEURES			PUZ-ZM35VKA2	PUZ-ZM50VKA2	PUZ-ZM60VHA2	PUZ-ZM71VHA2	PUZ-ZM100VKA2	PUZ-ZM100YKA2			
Débit d'air en froid			2700		3300		6600				
Pression acoustique ⁽¹⁾ en froid 1 m			44		47		49				
Puissance acoustique en froid			65		67		69				
Hauteur x Largeur x Profondeur			630 x 809 x 300		943 x 950 x 330		1338 x 1050 x 330				
Poids net			46		67		105		111		
DONNÉES FRIGORIFIQUES											
Diamètre liquide			1/4 flare			3/8 flare					
Diamètre gaz			1/2 flare			5/8 flare					
Longueur maxi / Dénivelé maxi			50 / 30			55 / 30			100 / 30		
Fluide / PRP (Pouvoir de Réchauffement Planétaire)			R32 / 675								
Lg préchargée / Précharge / Tonne équivalent CO ₂			30.0 / 2.00 / 1.350			30.0 / 2.80 / 1.890			40.0 / 3.60 / 2.430		
DONNÉES ÉLECTRIQUES											
Alimentation électrique par unité extérieure			230 V (1P+N+T)						400 V (3P+N+T)		
Câble unité extérieure			3G 2.5			3G 4			3G 6		5G 2.5
Câble liaison intérieure - extérieure			4G 1.5						4G 2.5		
Protection électrique			16			25			32		16

⁽¹⁾ : mesurée en chambre anéchoïque * : avec guide de protection d'air

(2) Fonction disponible uniquement avec PUZ-ZM VHA2 / VKA2 / YKA2 + PKA-M LA2 / KA2 + PAR-41MAA

MURAL TERTIAIRE

INVERTER R410A

PKA-M KA2



**RETROUVEZ TOUTES LES
DONNÉES DE CE PRODUIT
EN SCANNANT CE QR CODE**



Certifications actualisées sur www.eurovent-certification.com

INVERTER



ZUBADAN
New Generation

ESSENTIEL	PREMIUM	SUPER CHAUFFAGE
p.182	p.183	p.184



PUHZ-P 100 VKA/YKA

- Confort thermique optimisé : chauffage jusqu'à -10°C ou -15°C
- Discrétion absolue : unité extérieure à faible niveau sonore
- Groupe mono-ventilateur

R410A		INVERTER		PKA-M100KA2	
		PUHZ-P100VKA		PUHZ-P100YKA	
❄️	Puissance frigorifique min / nominale / max	kW 3.7 / 9.4 / 10.6			
	Puissance absorbée totale nominale	kW 3.122			
	EER / Classe énergétique	3.01 / B			
	SEER Classe énergétique	5.6	A*	5.6	A*
	Consommation électrique annuelle en froid	kWh/a 573			
	Plage de fonctionnement (T°ext. sèche/sèche)	°C -5 (-15 *) / +46			
☀️	Puissance calorifique min / nominale / max à +7°C	kW 2.8 / 11.2 / 12.5			
	Puissance calorifique min / nominale / max à -7°C	kW 1.7 / 7.0 / 7.8			
	Puissance absorbée totale nominale	kW 3.489			
	COP / Classe énergétique	3.21 / C			
	SCOP Classe énergétique	4.0	A*	4.0	A*
	Consommation électrique annuelle en chaud	kWh/a 2780			
Plage de fonctionnement (T°ext. humide/sèche)	°C -15 / +21				
Eligible CEE BAT-TH-158		NON		NON	
UNITÉS INTÉRIEURES		PKA-M100KA2			
Débit d'air en froid	-/PV/MV/GV/	m³/h - / 1200 / 1380 / 1560 / -			
Pression acoustique ⁽¹⁾ froid 1 m	-/PV/MV/GV/	dB(A) - / 41 / 45 / 49 / -			
Puissance acoustique en froid	SGV	dB(A) 65			
Hauteur x Largeur x Profondeur		mm 365 x 1170 x 295			
Poids net		kg 21			
Ø des condensats / Pompe de relevage		mm 16 / En Option			
UNITÉS EXTÉRIEURES		PUHZ-P100VKA		PUHZ-P100YKA	
Débit d'air en froid	GV	m³/h 4740			
Pression acoustique ⁽¹⁾ en froid 1 m	GV	dB(A) 51			
Puissance acoustique en froid	GV	dB(A) 70			
Hauteur x Largeur x Profondeur		mm 981 x 1050 x 330			
Poids net		76		78	
DONNÉES FRIGORIFIQUES					
Diamètre liquide	pouce	3/8 flare			
Diamètre gaz	pouce	5/8 flare			
Longueur maxi / Dénivelé maxi	m	50 / 30			
Fluide / PRP (Pouvoir de Réchauffement Planétaire)	- / -	R410A / 2088			
Lg préchargée / Précharge / Tonne équivalent CO ₂	m / kg / t	30.0 / 3.30 / 6.890			
DONNÉES ÉLECTRIQUES					
Alimentation électrique par unité extérieure	V-50Hz	230 V (1P+N+T)		400 V (3P+N+T)	
Câble unité extérieure	mm²	3G 6		5G 2.5	
Câble liaison intérieure - extérieure	mm²	4G 2.5			
Protection électrique	A	32		16	

⁽¹⁾ : mesurée en chambre anéchoïque * : avec guide de protection d'air

MURAL TERTIAIRE

POWER INVERTER

R410A

PKA-M LA2 / KA2



RETROUVEZ TOUTES LES DONNÉES DE CE PRODUIT EN SCANNANT CE QR CODE



Certifications actualisées sur www.eurovent-certification.com

INVERTER



ZUBADAN
New Generation

ESSENTIEL	PREMIUM	SUPER CHAUFFAGE
p.182	p.183	p.184

- Hautes performances : SCOP/SEER élevés
- Confort thermique optimisé : chauffage jusqu'à -20°C et dégivrage rapide
- Discrétion absolue : unité extérieure à faible niveau sonore
- Installation facilitée : longueur d'installation jusqu'à 100 m



PUHZ-ZRP 35/50 VKA2 PUHZ-ZRP 60/71 VHA2 PUHZ-ZRP 100 VKA3/YKA3

R410A			PKA-M35LA2 PUHZ-ZRP35VKA2	PKA-M50LA2 PUHZ-ZRP50VKA2	PKA-M60KA2 PUHZ-ZRP60VHA2	PKA-M71KA2 PUHZ-ZRP71VHA2	PKA-M100KA2 PUHZ-ZRP100VKA3 PUHZ-ZRP100YKA3	
	Puissance frigorifique min / nominale / max	kW	1.6 / 3.6 / 4.5	2.3 / 4.6 / 5.4	2.7 / 6.1 / 6.7	3.3 / 7.1 / 8.1	4.9 / 9.5 / 11.4	
	Puissance absorbée totale nominale	kW	0.940	1.424	1.601	1.802	2.398	
	EER / Classe énergétique	-	3.80 / A	3.23 / A	3.81 / A	3.94 / A	3.96 / A	
	SEER Classe énergétique	-	6.1 A++	6.1 A++	6.5 A++	6.7 A++	6.3 A++	6.2 A++
	Consommation électrique annuelle en froid	kWh/a	206	263	324	367	522	532
Plage de fonctionnement (T° ext. sèche/sèche)		°C	-5 (-15 *) / +46					
	Puissance calorifique min / nominale / max à +7°C	kW	1.6 / 4.1 / 5.2	2.5 / 5.0 / 7.3	2.8 / 7.0 / 8.2	3.5 / 8.0 / 10.2	4.5 / 11.2 / 14.0	
	Puissance calorifique min / nominale / max à -7°C	kW	1.0 / 2.5 / 3.2	1.6 / 3.1 / 4.5	1.7 / 4.4 / 5.1	2.2 / 5.0 / 6.4	2.8 / 7.0 / 8.8	
	Puissance absorbée totale nominale	kW	1.070	1.501	1.960	2.191	3.043	
	COP / Classe énergétique	-	3.83 / A	3.33 / C	3.57 / B	3.65 / A	3.68 / A	
	SCOP Classe énergétique	-	3.9 A	4.1 A+	4.2 A+	4.3 A+	4.1 A+	4.1 A+
	Consommation électrique annuelle en chaud	kWh/a	841	1126	1466	1529	2659	2660
Plage de fonctionnement (T° ext. humide/sèche)		°C	-11 / +21			-20 / +21		
Eligible CEE BAT-TH-158			NON	NON	OUI	OUI	NON	NON
UNITÉS INTÉRIEURES			PKA-M35LA2	PKA-M50LA2	PKA-M60KA2	PKA-M71KA2	PKA-M100KA2	
Débit d'air en froid			- / 450 / 492 / 552 / 654		- / 1080 / 1200 / 1320 / -		- / 1200 / 1380 / 1560 / -	
Pression acoustique (1) en froid 1 m			- / 34 / 37 / 40 / 43		- / 39 / 42 / 45 / -		- / 41 / 45 / 49 / -	
Puissance acoustique en froid			60		64		65	
Hauteur x Largeur x Profondeur			299 x 898 x 237		365 x 1170 x 295			
Poids net			13		21			
Ø des condensats / Pompe de relevage			16 / En Option					
UNITÉS EXTÉRIEURES			PUHZ-ZRP35VKA2	PUHZ-ZRP50VKA2	PUHZ-ZRP60VHA2	PUHZ-ZRP71VHA2	PUHZ-ZRP100VKA3	PUHZ-ZRP100YKA3
Débit d'air en froid			2700		3300		6600	
Pression acoustique (1) en froid 1 m			44		47		49	
Puissance acoustique en froid			65		67		69	
Hauteur x Largeur x Profondeur			630 x 809 x 300		943 x 950 x 330		1338 x 1050 x 330	
Poids net			43	46	70	116	123	
DONNÉES FRIGORIFIQUES								
Diamètre liquide			1/4 flare			3/8 flare		
Diamètre gaz			1/2 flare			5/8 flare		
Longueur maxi / Dénivelé maxi			50 / 30			75 / 30		
Fluide / PRP (Pouvoir de Réchauffement Planétaire)			R410A / 2088					
Lg préchargée / Précharge / Tonne équivalent CO ₂			30.0 / 2.20 / 4.594	30.0 / 2.40 / 5.011	30.0 / 3.50 / 7.308		30.0 / 5.00 / 10.440	
DONNÉES ÉLECTRIQUES								
Alimentation électrique par unité extérieure			230 V (1P+N+T)				400 V (3P+N+T)	
Câble unité extérieure			3G 2.5		3G 4		3G 6	5G 2.5
Câble liaison intérieure - extérieure			4G 1.5				4G 2.5	
Protection électrique			16		25		32	16

(1) : mesurée en chambre anéchoïque * : avec guide de protection d'air

MURAL TERTIAIRE

ZUBADAN R410A

PKA-M KA2



RETROUVEZ TOUTES LES
DONNÉES DE CE PRODUIT
EN SCANNANT CE QR CODE



Certifications actualisées sur www.eurovent-certification.com

INVERTER



ZUBADAN
New Generation

ESSENTIEL	PREMIUM	SUPER CHAUFFAGE
p.182	p.183	p.184



PUHZ-SHW 112 VHA/YHA

LE GROUPE QUI ÉVITE LE SURDIMENSIONNEMENT, DÉDIÉ AU CONFORT THERMIQUE

- ▀ Fonctionnement garanti jusqu'à -28°C
- ▀ Puissance nominale maintenue jusqu'à -15°C
- ▀ Cycles de dégivrages ultra-rapides
- ▀ Chauffage très rapide même à basse température

R410A		ZUBADAN New Generation		PKA-M100KA2	
		PUHZ-SHW112VHA		PUHZ-SHW112YHA	
❄️	Puissance frigorifique min / nominale / max	kW 4.9 / 10.0 / 11.4			
	Puissance absorbée totale nominale	kW 2.924			
	EER / Classe énergétique	3.42 / A			
	SEER Classe énergétique	5.2	A	5.2	A
	Consommation électrique annuelle en froid	kWh/a 673			
☀️	Plage de fonctionnement (T°ext. sèche/sèche)	°C -5 (-15 *) / +46			
	Puissance calorifique min / nominale / max à +7°C	kW 4.5 / 11.2 / 14.0			
	Puissance calorifique min / nominale / max à -7°C	kW / 11.2 /			
	Puissance absorbée totale nominale	kW 3.103			
	COP / Classe énergétique	3.61 / A			
	SCOP Classe énergétique	3.8	A	3.8	A
	Consommation électrique annuelle en chaud	kWh/a 4664			
	Plage de fonctionnement (T°ext. humide/sèche)	°C -25 / +21			
	Eligible CEE BAT-TH-158	NON		NON	
UNITÉS INTÉRIEURES		PKA-M100KA2			
	Débit d'air en froid	- / PV/MV/GV/- m³/h - / 1200 / 1380 / 1560 / -			
	Pression acoustique (1) froid 1 m	- / PV/MV/GV/- dB(A) - / 41 / 45 / 49 / -			
	Puissance acoustique en froid	SGV dB(A) 65			
	Hauteur x Largeur x Profondeur	mm 365 x 1170 x 295			
	Poids net	kg 21			
	Ø des condensats / Pompe de relevage	mm 16 / En Option			
UNITÉS EXTÉRIEURES		PUHZ-SHW112VHA		PUHZ-SHW112YHA	
	Débit d'air en froid	GV m³/h 6000			
	Pression acoustique (1) en froid 1 m	GV dB(A) 51			
	Puissance acoustique en froid	GV dB(A) 69			
	Hauteur x Largeur x Profondeur	mm 1350 x 950 x 330			
	Poids net	120		134	
DONNÉES FRIGORIFIQUES					
	Diamètre liquide	pouce 3/8 flare			
	Diamètre gaz	pouce 5/8 flare			
	Longueur maxi / Dénivelé maxi	m 75 / 30			
	Fluide / PRP (Pouvoir de Réchauffement Planétaire)	- / - R410A / 2088			
	Lg préchargée / Précharge / Tonne équivalent CO ₂	m / kg / t 30.0 / 5.50 / 11.484			
DONNÉES ÉLECTRIQUES					
	Alimentation électrique par unité extérieure	V-50Hz 230 V (1P+N+T)		400 V (3P+N+T)	
	Câble unité extérieure	mm² 3G 10		5G 2.5	
	Câble liaison intérieure - extérieure	mm² 4G 2.5			
	Protection électrique	A 40		16	

(1) : mesurée en chambre anéchoïque * : avec guide de protection d'air

MURAL COMPACT IT

MSZ-SF / MSZ-GF



**RETROUVEZ TOUTES LES
DONNÉES DE CE PRODUIT**
EN SCANNANT CE QR CODE



MSZ-SF



MSZ-GF

COMPACT ET EFFICACE

- Positionnement au-dessus d'une porte grâce à la faible largeur
- Alimentation depuis l'unité extérieure
- Raccords Flare
- Programmation hebdomadaire depuis la télécommande infrarouge



CLASSE ÉNERGÉTIQUE⁽¹⁾



SEER JUSQU'À 7,6



SHR JUSQU'À 0,98



MODE FROID -10/+46°C



À PARTIR DE 19dB(A)



WI-FI COMPATIBLE



COMPATIBLE ALEXA



Advanced Technology R22 / R410A

TÉLÉCOMMANDE **DE SÉRIE**



INFRAROUGE

- Mode/Vitesse de ventilation
- Réglage des volets verticaux
- Timer
- Support de télécommande

TÉLÉCOMMANDE **EN OPTION**

FILAIRE (avec **MAC-497IF-E** obligatoire)



PAR-41MAA (voir p.225)



PAC-YT52CRA (voir p.226)



PAR-CT01SB/PB (voir p.227)

FILTRATION **DE SÉRIE**

Filter standard

- Effet : Anti-poussière / Anti-bactérien / Anti-moisissure / Désodorisant
- Taille des particules filtrées : $\geq 800\mu\text{m}$

FILTRATION **EN OPTION**

Filter électrostatique à enzyme

- Référence accessoire : **MAC-2370FT-E**
- Effet : Anti-bactérien
 - Taille des particules filtrées : 1~10 μm

PURIFICATEUR D'AIR **EN OPTION**

PLASMA QUAD CONNECT

- Effet : détruit efficacement les bactéries, virus, allergènes, moisissures, poussières et les particules fines PM 2.5
- Taille des particules filtrées: 0.1~1 μm

Le filtre Plasma Quad neutralise 99,8% du SARS-CoV-2*

INTERFACE WI-FI **EN OPTION**

Application MELCloud

MAC-587IF-E

Permet le contrôle de votre climatiseur à distance sur votre smartphone, tablette ou ordinateur avec l'application MELCloud (voir p.223)



Assistants vocaux

MELCloud est compatible avec :

- Amazon Alexa
- Google Home



AUTRES ACCESSOIRES **EN OPTION**

Interface commande pour télécommande filaire
MAC-497IF-E
(voir p.248)

Interface M-Net
MAC-334IF-E
(voir p.248)

Défecteur d'air (série S)
MAC-889SG/MAC-886SG
(voir p.249)

(1) Meilleure classe énergétique saisonnière Froid

*Résultats de tests, pour et au nom de Mitsubishi Electric, réalisés au laboratoire de tests microbiologiques au « Japan Textile Quality and Technology Center » à Kobe - Japon

MURAL COMPACT IT

INVERTER **R410A**

MSZ-SF / MSZ-GF



Certifications actualisées sur www.eurovent-certification.com

INVERTER

ESSENTIEL

P.196

**L'ESSENTIEL DE L'INVERTER
DANS UN GROUPE COMPACT MONO-VENTILATEUR**



MUZ-SF 25/35/42 VE



MUZ-SF 50 VE
MUZ-GF 60/71 VE

R410A		INVERTER	MSZ-SF25VE3	MSZ-SF35VE3	MSZ-SF42VE3	MSZ-SF50VE3	MSZ-GF60VE2	MSZ-GF71VE2
			MUZ-SF25VE	MUZ-SF35VE	MUZ-SF42VE	MUZ-SF50VE	MUZ-GF60VE	MUZ-GF71VE
❄️	Puissance frigorifique min / nominale / max	kW	0.9 / 2.5 / 3.4	1.1 / 3.5 / 3.8	0.8 / 4.2 / 4.5	1.4 / 5.0 / 5.4	1.4 / 6.1 / 7.5	2.0 / 7.1 / 8.7
	Puissance absorbée totale nominale	kW	0.600	1.080	1.340	1.660	1.790	2.130
	EER / Classe énergétique	-	4.17 / A	3.24 / A	3.13 / B	3.01 / B	3.41 / A	3.33 / A
	SEER Classe énergétique	-	7.6 A++	7.2 A++	7.5 A++	7.2 A++	6.8 A++	6.8 A++
	Consommation électrique annuelle en froid	kWh/a	116	171	196	246	311	364
	Plage de fonctionnement (T°ext. sèche/sèche)	°C	-10 / +46					
Conditions de mesure		-	Air intérieur 27°C (Bulbe Sec) - Humidité relative 58 % - Air extérieur 35°C (Bulbe Sec)					
SHR	-	0.98	0.86	0.82	0.76	0.85	0.84	
Puissance frigorifique sensible	-	2.40	2.95	3.21	3.72	5.08	5.84	
☀️	Puissance calorifique min / nominale / max à +7°C	kW	1.0 / 3.2 / 4.1	1.3 / 4.0 / 4.6	1.3 / 5.4 / 6.0	1.4 / 5.8 / 7.3	2.0 / 6.8 / 9.3	2.2 / 8.1 / 9.9
	Puissance calorifique min / nominale / max à -7°C	kW	0.7 / 2.2 / 2.8	0.9 / 2.7 / 3.1	0.9 / 3.6 / 4.4	0.9 / 3.9 / 4.9	1.3 / 4.6 / 4.9	1.4 / 5.4 / 5.8
	Puissance absorbée totale nominale	kW	0.780	1.030	1.580	1.700	1.810	2.230
	COP / Classe énergétique	-	4.10 / A	3.88 / A	3.42 / B	3.41 / B	3.76 / A	3.63 / A
	SCOP Classe énergétique	-	4.4 A*	4.4 A*	4.4 A*	4.4 A*	4.3 A*	4.2 A*
	Consommation électrique annuelle en chaud	kWh/a	764	923	1215	1351	1489	2204
Plage de fonctionnement (T°ext. humide/sèche)	°C	-15 / +24						
UNITÉS INTÉRIEURES			MSZ-SF25VE3	MSZ-SF35VE3	MSZ-SF42VE3	MSZ-SF50VE3	MSZ-GF60VE2	MSZ-GF71VE2
Débit d'air en froid	Silence/PV/MV/GV/SGV	m³/h	192 / 246 / 336 / 432 / 546		282 / 348 / 402 / 474 / 546	282 / 372 / 420 / 492 / 594	588 / 678 / 804 / 936 / 1098	582 / 690 / 798 / 924 / 1068
Pression acoustique (1) en froid 1 m	Silence/PV/MV/GV/SGVdB(A)		19 / 24 / 30 / 36 / 42		26 / 31 / 34 / 38 / 42	28 / 33 / 36 / 40 / 45	29 / 37 / 41 / 45 / 49	30 / 37 / 41 / 45 / 49
Puissance acoustique en froid	SGV	dB(A)		57		58		65
Hauteur x Largeur x Profondeur		mm	299 x 798 x 195			325 x 1100 x 238		
Poids net		kg	10			16		
Ø des condensats / Pompe de relevage		mm	16 / Non fournie					
UNITÉS EXTÉRIEURES			MUZ-SF25VE	MUZ-SF35VE	MUZ-SF42VE	MUZ-SF50VE	MUZ-GF60VE	MUZ-GF71VE
Débit d'air en froid	GV	m³/h	1866	2154	2112	2676	2952	3006
Pression acoustique (1) en froid 1 m	GV	dB(A)	47	49	50	52	55	
Puissance acoustique en froid	GV	dB(A)	58	62	63	65		
Hauteur x Largeur x Profondeur		mm	550 x 800 x 285			880 x 840 x 330		
Poids net		kg	31		35	55	50	53
DONNÉES FRIGORIFIQUES								
Diamètre liquide		pouce	1/4 flare			3/8 flare		
Diamètre gaz		pouce	3/8 flare			1/2 flare	5/8 flare	
Longueur maxi / Dénivelé maxi		m	20 / 12			30 / 15		
Fluide / PRP (Pouvoir de Réchauffement Planétaire)		- / -	R410A / 2088					
Lg préchargée / Précharge / Tonne équivalent CO ₂		m / kg / t	7.0 / 0.70 / 1.462	7.0 / 0.80 / 1.670	7.0 / 1.15 / 2.401	7.0 / 1.55 / 3.236		7.0 / 1.90 / 3.967
DONNÉES ÉLECTRIQUES								
Alimentation électrique par unité extérieure		V-50Hz	230 V (1P+N+T)					
Câble unité extérieure		mm²	3G 2.5			3G 4		
Câble liaison intérieure - extérieure		mm²	4G 1.5					
Protection électrique		A	10			16	20	

MURAL IT MSY-TP



**RETROUVEZ TOUTES LES
DONNÉES DE CE PRODUIT**
EN SCANNANT CE QR CODE



MURAL IT FROID SEUL

- ▀ Développé spécifiquement pour les locaux IT
- ▀ Modèle froid seul
- ▀ Adapté aux petits volumes
- ▀ Alimentation depuis l'unité intérieure



CLASSE
ÉNERGÉTIQUE⁽¹⁾



SEER JUSQU'À
9,0



SHR JUSQU'À
1,0



MODE FROID
-25/+46°C



À PARTIR DE
28dB(A)



COMPATIBLE
ERP CAT. 5



TÉLÉCOMMANDE À COMMANDER SÉPARÉMENT

EN OPTION



FILAIRE
PAR-41MAA
(VIA MAC-497IF-E ou MAC-334IF-E)



INTERFACE
MAC-497IF-E ou MAC-334IF-E

aucune télécommande livrée de série

FILTRATION **DE SÉRIE**

Filtre standard

- ▀ Effet : Anti-poussière / Anti-bactérien / Anti-moisissure / Désodorisant
- ▀ Taille des particules filtrées : $\geq 800\mu\text{m}$

PURIFICATEUR D'AIR PLASMA QUAD CONNECT **EN OPTION**

- ▀ Effet : détruit efficacement les bactéries, virus, allergènes, moisissures, poussières et les particules fines PM 2.5
- ▀ Taille des particules filtrées: 0.1~1 μm

AUTRES ACCESSOIRES **EN OPTION**

Connecteur contact externe
MAC-1702RA-E (2M)
MAC-1710R1-E (10M)
(voir P.247)

Interface M-Net
MAC-334IF-E
(voir p.248)

Défecteur d'air
MAC-886SG
(voir p.249)

(1) Classe énergétique saisonnière Froid (Taille 35)

MURAL IT

INVERTER

R32

MSY-TP



Certifications actualisées sur www.eurovent-certification.com

INVERTER

ESSENTIEL

P.198

MURAL IT FROID SEUL

- ▀ Groupe extérieur compact
- ▀ Fonctionnement froid garanti jusqu'à -25°C
- ▀ Technologie R32



MUY-TP 35/50 VF

R32		INVERTER	MSY-TP35VF MUY-TP35VF	MSY-TP50VF MUY-TP50VF
❄️	Puissance frigorifique min / nominale / max	kW	1.5 / 3.5 / 4.0	1.5 / 5.0 / 5.7
	Puissance absorbée totale nominale	kW	0.760	1.450
	EER / Classe énergétique	-	4.61 / A	3.45 / A
	SEER Classe énergétique	-	9.0 A+++	8.0 A++
	Consommation électrique annuelle en froid	kWh/a	136	218
	Plage de fonctionnement (T°ext. sèche/sèche)	°C	-25 / +46	
Conditions de mesure		-	Air intérieur 27°C (Bulbe Sec) - Humidité relative 58 % - Air extérieur 35°C (Bulbe Sec)	
SHR		-	1.00	0.88
Puissance frigorifique sensible		-	3.43	4.31
UNITÉS INTÉRIEURES			MSY-TP35VF	MSY-TP50VF
Débit d'air en froid		-PV/MV/GV/SGV m³/h	- / 606 / 696 / 822 / 984	
Pression acoustique ⁽¹⁾ froid 1 m		-PV/MV/GV/SGV dB(A)	- / 31 / 36 / 40 / 45	
Puissance acoustique en froid		SGV dB(A)	58	61
Hauteur x Largeur x Profondeur		mm	305 x 923 x 250	
Poids net		kg	13	
Ø des condensats / Pompe de relevage		mm	16 / Non fournie	
UNITÉS EXTÉRIEURES			MUY-TP35VF	MUY-TP50VF
Débit d'air en froid		GV m³/h	1758	
Pression acoustique ⁽¹⁾ en froid 1 m		GV dB(A)	45	47
Puissance acoustique en froid		GV dB(A)	58	60
Hauteur x Largeur x Profondeur		mm	550 x 800 x 285	
Poids net		kg	34	
DONNÉES FRIGORIFIQUES				
Diamètre liquide		pouce	1/4 flare	
Diamètre gaz		pouce	3/8 flare	
Longueur maxi / Dénivelé maxi		m	20 / 12	
Fluide / PRP (Pouvoir de Réchauffement Planétaire)		- / -	R32 / 675	
Lg préchargée / Précharge / Tonne équivalent CO ₂		m / kg / t	7.0 / 0.85 / 0.574	
DONNÉES ÉLECTRIQUES				
Alimentation électrique par unité intérieure		V-50Hz	230 V (1P+N+T)	
Câble unité intérieure		mm²	3G 2.5	
Câble liaison intérieure - extérieure		mm²	4G 2.5	
Protection électrique		A	10	

⁽¹⁾ : mesurée en chambre anéchoïque

ARMOIRE PSA-M



LA SOLUTION PLUG AND PLAY

- ◆ Installation facile
- ◆ Faible épaisseur
- ◆ Réduction du temps d'installation de 50%
- ◆ Télécommande intégrée



CLASSE
ÉNERGÉTIQUE¹⁾
A



SEER JUSQU'À
5,1



MODE FROID
-15/+46°C



À PARTIR DE
45dB(A)



INTERFACE WI-FI EN OPTION

Permet le contrôle de votre climatiseur à distance.



Assistants vocaux compatibles :

- ◆ Amazon Alexa / Google Home

AUTRES ACCESSOIRES EN OPTION

Connecteur contact externe

PAC-SA88 (5 fils)
PAC-SE55RA-E (3 fils)
(voir p.248)

Interface M-Net

MAC-334IF-E
(voir p.248)

Sonde

PAC-SE41TS-E
(voir p.248)

Pompe à condensats

PAC-SH75 (taille 35/50)
PAC-SH94 (taille 60/71/100)
(voir p.248)

Défecteur d'air (série S)

**MAC-889SG/
MAC-886SG**

Guide de protection d'air
(série P)

PAC-SH96SG-E
(voir p.249)

1) Classe énergétique saisonnière Froid PSA-RP100KA avec PUHZ-P100 VKA

*2 composants sont requis pour les groupes bi-ventilateurs.

ARMOIRE

INVERTER **R32**

PSA-M



Certifications actualisées sur www.eurovent-certification.com

INVERTER



ESSENTIEL	PREMIUM
P.190	P.191



PUZ-M 100/125/140 VKA2/YKA2

- Confort thermique optimisé : chauffage jusqu'à -15°C
- Discrétion absolue : unité extérieure à faible niveau sonore
- Groupe mono-ventilateur
- Fonction secours / rotation 2+1⁽²⁾
- Fonction 14°C en mode froid⁽²⁾
- Fonction dégivrage alterné⁽²⁾

R32		INVERTER	PSA-M100KA		PSA-M125KA		PSA-M140KA	
			PUZ-M100VKA2	PUZ-M100YKA2	PUZ-M125VKA2	PUZ-M125YKA2	PUZ-M140VKA2	PUZ-M140YKA2
❄️	Puissance frigorifique min / nominale / max	kW	3.7 / 9.4 / 10.6		5.6 / 12.1 / 13.0		5.8 / 13.6 / 13.7	
	Puissance absorbée totale nominale	kW	2.686		4.481		5.037	
	EER / Classe énergétique	-	3.50 / A		2.70 / D			
	SEER Classe énergétique	-	5.5 A	5.5 A	208.4 %	208.4 %	221.8 %	221.8 %
	Consommation électrique annuelle en froid	kWh/a	591		823		868	
Plage de fonctionnement (T°ext. sèche/sèche)		°C	-5 (-15 *) / +46					
☀️	Puissance calorifique min / nominale / max à +7°C	kW	2.8 / 11.2 / 12.5		4.8 / 13.5 / 15.0		4.9 / 15.0 / 15.8	
	Puissance calorifique min / nominale / max à -7°C	kW	1.7 / 7.0 / 7.8		3.0 / 8.5 / 9.4		3.0 / 9.4 / 9.9	
	Puissance absorbée totale nominale	kW	3.246		4.355		4.761	
	COP / Classe énergétique	-	3.45 / B		3.10 / D		3.15 / D	
	SCOP ou η _h / Classe énergétique saisonnière	-	4.0 A*	4.0 A*	150.8 %	150.8 %	158.0 %	158.0 %
Consommation électrique annuelle en chaud		kWh/a	2745		3095		3269	
Plage de fonctionnement (T°ext. humide/sèche)		°C	-15 / +21					
Eligible CEE BAT-TH-158			NON	NON	NON	NON	NON	NON
UNITÉS INTÉRIEURES			PSA-M100KA		PSA-M125KA		PSA-M140KA	
Débit d'air en froid		-/PV/MV/GV/ m³/h	- / 1500 / 1680 / 1800 / -		- / 1500 / 1680 / 1860 / -			
Pression acoustique ⁽¹⁾ froid 1 m		-/PV/MV/GV/ dB(A)			- / 45 / 49 / 51 / -			
Puissance acoustique en froid		SGV dB(A)	65		66			
Hauteur x Largeur x Profondeur		mm			1900 x 600 x 360			
Poids net		kg	46				48	
Ø des condensats / Pompe de relevage		mm	20 / Non fournie					
UNITÉS EXTÉRIEURES			PUZ-M100VKA2	PUZ-M100YKA2	PUZ-M125VKA2	PUZ-M125YKA2	PUZ-M140VKA2	PUZ-M140YKA2
Débit d'air en froid		GV m³/h	4740		5160			
Pression acoustique ⁽¹⁾ en froid 1 m		GV dB(A)	51		54		55	
Puissance acoustique en froid		GV dB(A)	70		72		73	
Hauteur x Largeur x Profondeur		mm	981 x 1050 x 330					
Poids net		kg	76	78	84	85	84	85
DONNÉES FRIGORIFIQUES								
Diamètre liquide		pouce	3/8 flare					
Diamètre gaz		pouce	5/8 flare					
Longueur maxi / Dénivelé maxi		m	55 / 30		65 / 30			
Fluide / PRP (Pouvoir de Réchauffement Planétaire)		- / -	R32 / 675					
Lg préchargée / Précharge / Tonne équivalent CO ₂		m / kg / t	30.0 / 3.10 / 2.093		30.0 / 3.60 / 2.430			
DONNÉES ÉLECTRIQUES								
Alimentation électrique par unité extérieure		V-50Hz	230 V (1P+N+T)	400 V (3P+N+T)	230 V (1P+N+T)	400 V (3P+N+T)	230 V (1P+N+T)	400 V (3P+N+T)
Câble unité extérieure		mm²	3G 6	5G 2.5	3G 6	5G 2.5	3G 10	5G 2.5
Câble liaison intérieure - extérieure		mm²	4G 2.5					
Protection électrique		A	32	16	32	16	40	16

⁽¹⁾ : mesurée en chambre anéchoïque * : avec guide de protection d'air

(2) Fonction disponible uniquement avec PUZ-M VKA2 / YKA2 + PSA-M

ARMOIRE

POWER INVERTER

R32

PSA-M



RETROUVEZ TOUTES LES
DONNÉES DE CE PRODUIT
EN SCANNANT CE QR CODE



Certifications actualisées sur www.eurovent-certification.com

INVERTER



ESSENTIEL

PREMIUM

p.190

p.191



PUZ-ZM 100/125/140VKA2/YKA2

- **Hautes performances** : SCOP/SEER élevés
- **Confort thermique optimisé** : chauffage jusqu'à -20°C et dégivrage rapide
- **Discrétion absolue** : unité extérieure à faible niveau sonore
- **Installation facilitée** : longueur d'installation jusqu'à 100 m
- **Performance en chauffage** : Puissance nominale maintenue jusqu'à -3°C
- Fonction secours / rotation 2+1⁽²⁾
- Fonction 14°C en mode froid⁽²⁾
- Fonction dégivrage alterné⁽²⁾

R32		PSA-M100KA		PSA-M125KA		PSA-M140KA	
		PUZ-ZM100VKA2	PUZ-ZM100YKA2	PUZ-ZM125VKA2	PUZ-ZM125YKA2	PUZ-ZM140VKA2	PUZ-ZM140YKA2
❄️	Puissance frigorifique min / nominale / max	4.9 / 9.5 / 11.4		5.5 / 12.5 / 14.0		6.2 / 13.4 / 15.0	
	Puissance absorbée totale nominale	2.493		3.955		3.976	
	EER / Classe énergétique	3.81 / A		3.16 / B		3.37 / A	
	SEER Classe énergétique	5.7 A*	5.6 A*	212.0 %	210.9 %	249.1 %	247.8 %
	Consommation électrique annuelle en froid	581	592	835	846	765	776
Plage de fonctionnement (T° ext. sèche/sèche)		-5 (-15 *) / +46					
☀️	Puissance calorifique min / nominale / max à +7°C	4.5 / 11.2 / 14.0		5.0 / 14.0 / 16.0		5.7 / 16.0 / 18.0	
	Puissance calorifique min / nominale / max à -7°C	2.8 / 7.0 / 8.8		3.1 / 8.8 / 10.0		3.5 / 10.0 / 11.3	
	Puissance absorbée totale nominale	3.172		4.501		5.000	
	COP / Classe énergétique	3.53 / B		3.11 / D		3.20 / D	
	SCOP ou η _{sa} / Classe énergétique saisonnière	4.1 A*	4.1 A*	153.1 %	153.0 %	158.1 %	158.1 %
Consommation électrique annuelle en chaud		2658	2659	3337	3338	3685	
Plage de fonctionnement (T° ext. humide/sèche)		-20 / +21					
Eligible CEE BAT-TH-158		NON	NON	NON	NON	NON	NON
UNITÉS INTÉRIEURES		PSA-M100KA		PSA-M125KA		PSA-M140KA	
Débit d'air en froid		- / 1500 / 1680 / 1800 / -		- / 1500 / 1680 / 1860 / -			
Pression acoustique ⁽¹⁾ froid 1 m		- / 45 / 49 / 51 / -					
Puissance acoustique en froid		65		66			
Hauteur x Largeur x Profondeur		1900 x 600 x 360					
Poids net		46		48			
Ø des condensats / Pompe de relevage		20 / Non fournie					
UNITÉS EXTÉRIEURES		PUZ-ZM100VKA2	PUZ-ZM100YKA2	PUZ-ZM125VKA2	PUZ-ZM125YKA2	PUZ-ZM140VKA2	PUZ-ZM140YKA2
Débit d'air en froid		6600		7200			
Pression acoustique ⁽¹⁾ en froid 1 m		49		50			
Puissance acoustique en froid		69		70			
Hauteur x Largeur x Profondeur		1338 x 1050 x 330					
Poids net		105	111	105	114	105	118
DONNÉES FRIGORIFIQUES							
Diamètre liquide		3/8 flare					
Diamètre gaz		5/8 flare					
Longueur maxi / Dénivelé maxi		100 / 30					
Fluide / PRP (Pouvoir de Réchauffement Planétaire)		R32 / 675					
Lg préchargée / Précharge / Tonne équivalent CO ₂		40.0 / 3.60 / 2.430					
DONNÉES ÉLECTRIQUES							
Alimentation électrique par unité extérieure		230 V (1P+N+T)	400 V (3P+N+T)	230 V (1P+N+T)	400 V (3P+N+T)	230 V (1P+N+T)	400 V (3P+N+T)
Câble unité extérieure		3G 6	5G 2.5	3G 6	5G 2.5	3G 10	5G 2.5
Câble liaison intérieure - extérieure		4G 2.5					
Protection électrique		32	16	32	16	40	16

⁽¹⁾ : mesurée en chambre anéchoïque * : avec guide de protection d'air

(2) Fonction disponible uniquement avec PUZ-ZM VKA2 / YKA2 + PSA-M

ARMOIRE

INVERTER **R410A**

PSA-M



**RETROUVEZ TOUTES LES
DONNÉES DE CE PRODUIT
EN SCANNANT CE QR CODE**



Certifications actualisées sur www.eurovent-certification.com

INVERTER



ESSENTIEL

PREMIUM

p.192

p.193



PUZ-P 100/125/140 VKA/YKA

- Confort thermique optimisé** : chauffage jusqu'à -10°C ou -15°C
- Discrétion absolue** : unité extérieure à faible niveau sonore
- Groupe mono-ventilateur**

R410A		INVERTER		PSA-M100KA		PSA-M125KA		PSA-M140KA	
				PUHZ-P100VKA	PUHZ-P100YKA	PUHZ-P125VKA	PUHZ-P125YKA	PUHZ-P140VKA	PUHZ-P140YKA
❄️	Puissance frigorifique min / nominale / max	kW		3.7 / 9.4 / 10.6		5.6 / 12.1 / 13.0		5.8 / 13.6 / 13.7	
	Puissance absorbée totale nominale	kW		3.122		5.020		6.384	
	EER / Classe énergétique	-		3.01 / B		2.41 / E		2.13 / G	
	SEER Classe énergétique	-		5.1 A		200.6 %		201.2 %	
	Consommation électrique annuelle en froid	kWh/a		644		841		941	
	Plage de fonctionnement (T°ext. sèche/sèche)	°C				-5 (-15 *) / +46			
☀️	Puissance calorifique min / nominale / max à +7°C	kW		2.8 / 11.2 / 12.5		4.8 / 13.5 / 15.0		4.9 / 15.0 / 15.8	
	Puissance calorifique min / nominale / max à -7°C	kW		1.7 / 7.0 / 7.8		3.0 / 8.5 / 9.4		3.0 / 9.4 / 9.9 / 9.4 / 9.9	
	Puissance absorbée totale nominale	kW		3.284		4.804		4.823	
	COP / Classe énergétique	-		3.41 / B		2.81 / D		3.11 / D	
	SCOP ou η _h / Classe énergétique saisonnière	-		4.0 A*		155.1 %		157.4 %	
	Consommation électrique annuelle en chaud	kWh/a		2797		3011		3282	
Plage de fonctionnement (T°ext. humide/sèche)		°C				-15 / +21			
Eligible CEE BAT-TH-158				NON		NON		OUI	
UNITÉS INTÉRIEURES		PSA-M100KA		PSA-M125KA		PSA-M140KA			
Débit d'air en froid		- /PV/MV/GV/- m³/h		- / 1500 / 1680 / 1800 / -		- / 1500 / 1680 / 1860 / -			
Pression acoustique (1) froid 1 m		- /PV/MV/GV/- dB(A)		- / 45 / 49 / 51 / -					
Puissance acoustique en froid		SGV dB(A)		65		66			
Hauteur x Largeur x Profondeur		mm		1900 x 600 x 360					
Poids net		kg		46		48			
Ø des condensats / Pompe de relevage		mm		20 / Non fournie					
UNITÉS EXTÉRIEURES		PUHZ-P100VKA	PUHZ-P100YKA	PUHZ-P125VKA	PUHZ-P125YKA	PUHZ-P140VKA	PUHZ-P140YKA		
Débit d'air en froid		GV m³/h		4740		5160			
Pression acoustique (1) en froid 1 m		GV dB(A)		51		54		56	
Puissance acoustique en froid		GV dB(A)		70		72		75	
Hauteur x Largeur x Profondeur		mm		981 x 1050 x 330					
Poids net		kg		76		78		84	
DONNÉES FRIGORIFIQUES									
Diamètre liquide		pouce		3/8 flare					
Diamètre gaz		pouce		5/8 flare					
Longueur maxi / Dénivelé maxi		m		50 / 30					
Fluide / PRP (Pouvoir de Réchauffement Planétaire)		- / -		R410A / 2088					
Lg préchargée / Précharge / Tonne équivalent CO ₂		m / kg / t		30.0 / 3.30 / 6.890		30.0 / 3.80 / 7.934			
DONNÉES ÉLECTRIQUES									
Alimentation électrique par unité extérieure		V-50Hz		230 V (1P+N+T)		400 V (3P+N+T)		230 V (1P+N+T)	
Câble unité extérieure		mm²		3G 6		5G 2.5		3G 10	
Câble liaison intérieure - extérieure		mm²		4G 2.5					
Protection électrique		A		32		16		40	

(1) : mesurée en chambre anéchoïque * : avec guide de protection d'air

ARMOIRE

POWER INVERTER

R410A

PSA-M



RETROUVEZ TOUTES LES
DONNÉES DE CE PRODUIT
EN SCANNANT CE QR CODE



Certifications actualisées sur www.eurovent-certification.com

INVERTER



ESSENTIEL

PREMIUM

p.192

p.193



PUHZ-ZRP 100/125/140 VKA3/YKA3

- Confort thermique optimisé : chauffage jusqu'à -10°C ou -15°C
- Discrétion absolue : unité extérieure à faible niveau sonore
- Groupe mono-ventilateur

R410A		PSA-M100KA		PSA-M125KA		PSA-M140KA	
		PUHZ-ZRP100VKA3	PUHZ-ZRP100YKA3	PUHZ-ZRP125VKA3	PUHZ-ZRP125YKA3	PUHZ-ZRP140VKA3	PUHZ-ZRP140YKA3
❄️	Puissance frigorifique min / nominale / max	4.9 / 9.5 / 11.4		5.5 / 12.5 / 14.0		6.2 / 13.4 / 15.0	
	Puissance absorbée totale nominale	2.500		4.084		4.060	
	EER / Classe énergétique	3.80 / A		3.06 / B		3.30 / A	
	SEER Classe énergétique	5.6 A*	5.5 A	198.1 %	197.1 %	212.7 %	211.7 %
	Consommation électrique annuelle en froid	584	595	872	883	872	883
Plage de fonctionnement (T° ext. sèche/sèche)		-5 (-15 *) / +46					
☀️	Puissance calorifique min / nominale / max à +7°C	4.5 / 11.2 / 14.0		5.0 / 14.0 / 16.0		5.7 / 16.0 / 18.0	
	Puissance calorifique min / nominale / max à -7°C	2.8 / 7.0 / 8.8		3.1 / 8.8 / 10.0		3.5 / 10.0 / 11.3	
	Puissance absorbée totale nominale	3.080		4.242		4.790	
	COP / Classe énergétique	3.64 / A		3.30 / C		3.34 / C	
	SCOP ou η _{sa} / Classe énergétique saisonnière	3.9 A	3.9 A	155.4 %	155.4 %	175.1 %	175.0 %
Consommation électrique annuelle en chaud	2730	2731	3288	3289	3333	3334	
Plage de fonctionnement (T° ext. humide/sèche)		-20 / +21					
Eligible CEE BAT-TH-158		NON	NON	NON	NON	NON	NON
UNITÉS INTÉRIEURES		PSA-M100KA		PSA-M125KA		PSA-M140KA	
Débit d'air en froid		- / 1500 / 1680 / 1800 / -		- / 1500 / 1680 / 1860 / -			
Pression acoustique (1) froid 1 m		- / PV / MV / GV / -		- / 45 / 49 / 51 / -			
Puissance acoustique en froid		65		66			
Hauteur x Largeur x Profondeur				1900 x 600 x 360			
Poids net		46				48	
Ø des condensats / Pompe de relevage				20 / Non fournie			
UNITÉS EXTÉRIEURES		PUHZ-ZRP100VKA3	PUHZ-ZRP100YKA3	PUHZ-ZRP125VKA3	PUHZ-ZRP125YKA3	PUHZ-ZRP140VKA3	PUHZ-ZRP140YKA3
Débit d'air en froid		6600		7200			
Pression acoustique (1) en froid 1 m		49		50			
Puissance acoustique en froid		69		70			
Hauteur x Largeur x Profondeur				1338 x 1050 x 330			
Poids net		116	123	116	125	118	131
DONNÉES FRIGORIFIQUES							
Diamètre liquide		3/8 flare					
Diamètre gaz		5/8 flare					
Longueur maxi / Dénivelé maxi		75 / 30					
Fluide / PRP (Pouvoir de Réchauffement Planétaire)		R410A / 2088					
Lg préchargée / Précharge / Tonne équivalent CO ₂		30.0 / 5.00 / 10.440					
DONNÉES ÉLECTRIQUES							
Alimentation électrique par unité extérieure		230 V (1P+N+T)	400 V (3P+N+T)	230 V (1P+N+T)	400 V (3P+N+T)	230 V (1P+N+T)	400 V (3P+N+T)
Câble unité extérieure		3G 6	5G 2.5	3G 6	5G 2.5	3G 10	5G 2.5
Câble liaison intérieure - extérieure		4G 2.5					
Protection électrique		32	16	32	16	40	16

(1) : mesurée en chambre anéchoïque * : avec guide de protection d'air



GAMME

MURAL

CONSOLE

MULTI-SPLIT

GAINABLE

MULTIZONING

CASSETTE

PLAFONNIER

MURAL TERTIAIRE
/ ARMOIRETWIN / TRIPLE
QUADRI

VENTILATION

SYSTÈMES DE
CONTROLEFONCTIONS /
ACCESSOIRES

ARMOIRE IT

s-MEXT-G00



**RETROUVEZ TOUTES LES
DONNÉES DE CE PRODUIT**
EN SCANNANT CE QR CODE



ARMOIRE DE CLIMATISATION DE PRÉCISION

La s-MEXT est la solution idéale pour les locaux informatiques. Solution Plug & Play à détente directe, cette armoire bénéficie des performances, de la fiabilité et de la flexibilité des groupes Mr. Slim Power Inverter.

La gamme est ainsi composée de 7 modèles de 7 à 42 kW fonctionnant en froid seul, à combiner à volonté selon vos projets ! Compatible au R410A ou R32.



EER JUSQU'À
3,98



SHR JUSQU'À
0,92



MODE FROID
-15/+46°C*



À PARTIR DE
53dB(A)

SOLUTION PLUG & PLAY, DISPONIBLE SUR STOCK

s-MEXT est une solution packagée (armoire, groupe, interface) qui intègre de série :

- ▀ Panneaux frontaux sur charnières
- ▀ Panneaux latéraux et arrière démontables
- ▀ Batterie évaporateur avec traitement hydrophile
- ▀ Ventilateur EC « Brushless » de type PlugFan
- ▀ Armoire électrique intégrée avec sectionneur principal et protections
- ▀ Vannes d'isolement sur lignes réfrigérant
- ▀ Détection de filtres encrassés

OPTIONS DISPONIBLES (nous consulter)

- ▀ Humidificateur à vapeur
- ▀ Résistance électrique
- ▀ Cartes de communication (RS485, RS232, LON, ETHERNET)
- ▀ Compteur d'énergie électrique
- ▀ Plénums de soufflage / reprise
- ▀ Châssis pour faux-planchers
- ▀ Sondes de présence d'eau, détection d'incendie et détection de fumée

DEUX CONFIGURATIONS POSSIBLES

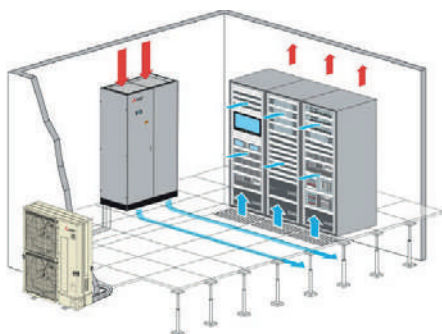

VERSION UNDER

SOUFFLAGE INVERSÉ, REPRISE DESSUS

Pour salles avec faux-planchers

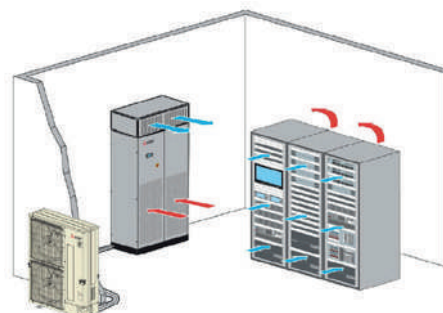

VERSION OVER

SOUFFLAGE DESSUS, REPRISE FRONTALE

Le soufflage peut être gainé ou direct dans le local.

ARMOIRE IT

POWER INVERTER

R32

s-MEXT-G00



PREMIUM

p.196

PREMIUM

sur demande

- Hautes performances: SEER élevés
- Discrétion absolue: unité extérieure à faible niveau sonore
- Installation facilitée: longueur d'installation jusqu'à 100 m



PUZ-ZM 60 VHA2



PUZ-ZM 100/125 YKA2



PUZ-ZM 200/250 YKA2

Compatible également avec les groupes PUHZ-ZRP au R410A

		MONO CIRCUIT					DOUBLE CIRCUIT		
		006	009	013	022	028	038	044	
❄️	Puissance totale	kW	6.8	10.1	11.9	22.6	28.0	39.0	42.5
	Puissance sensible	kW	6.2	8.9	10.2	19.3	26.2	33.6	35.3
	SHR		0.91	0.88	0.86	0.85	0.94	0.86	0.83
	Système EER (nominal) 27°C -47%		4.67	4.30	3.49	3.18	2.68	3.58	2.88

UNITÉS INTÉRIEURES								
Chassis		F1			F2	F3		
Dimensions armoire	L x l x h (mm)	600 x 500 x 1980			1000x500x1980	1000 x 890 x 1980		
Débit d'air nominal	m³/h	2000	2500	2800	5000	7600	8800	10000
Pression acoustique	dB(A)	53	57	61	60	60	63	67
Puissance acoustique	dB(A)	69	73	77	76	76	77	83
Poids en fonctionnement	kg	103	115	115	185	247	297	297
Plages de fonctionnement	T(°C) extérieure	-5 (-15)* / +46						
	T(°C) intérieure sèche	19 / 35						
	T(°C) intérieure humide	14 / 22,5						

UNITÉS EXTÉRIEURES								
Modèle	PUZ-ZM	60 VHA2	100 YKA2	125 YKA2/YKA2	250 YKA2	250 YKA2	200 YKA2	250 YKA2
Quantité		1	1	1	1	1	2	2
Dimensions groupe unitaire	H x L x P (mm)	943 x 950 x 330	1338 x 1050 x 330		1338 x 1050 x 330			
Poids groupe unitaire	kg	70	116	125	135			
Raccordement frigorifique	pouce	5/8" - 3/8"			1" - 1/2"	1" - 1/2"	1" - 3/8"	1" - 1/2"
Alimentation électrique	V~50Hz	230V (P+N+T)			400V (3P+N+T)			
Fluide / PRP (Pouvoir de Réchauffement Planétaire)	- / kg.eq.CO ₂	R32 / 675						
Précharge / Tonne équivalent CO ₂ (par groupe)	kg / t.eq.CO ₂	2.8 / 1.89	4 / 2.70	4 / 2.70	6.8 / 4.59	6.8 / 4.59	6.3 / 4.25	6.8 / 4.59

CODIFICATION DES RÉFÉRENCES

s- MEXT-G00 DX

F2

TAILLE
DU CASING

UNDER

UNDER
SOUFFLAGE INVERSÉ
OVER
SOUFFLAGE DESSUS

022

PUISSANCE
FRIGORIFIQUE
NOMINALE
kW

S

D : DOUBLE CIRCUIT
FRIGORIFIQUE
S : SIMPLE CIRCUIT
FRIGORIFIQUE

TWIN / TRIPLE QUADRI

La gamme Twin, Triple et Quadri de Mitsubishi Electric offre des solutions de chauffage et de climatisation pour les grands volumes tels que halls d'accueil, magasins, restaurants ou open spaces. Elle permet de gérer plusieurs unités intérieures fonctionnant selon les mêmes paramètres de réglage. Vous pouvez ainsi raccorder jusqu'à 4 unités intérieures à partir d'un seul groupe extérieur.



GARANTIE 3 ANS
PIÈCES



GARANTIE 5 ANS
COMPRESSEURS

TWIN / TRIPLE / QUADRI

R32

**GAMME ESSENTIEL
TECHNOLOGIE INVERTER**

p.201



PUZ-M

INVERTER

**GAMME PREMIUM
TECHNOLOGIE POWER INVERTER**

p.203



PUZ-ZM

POWER INVERTER

R410A

**GAMME ESSENTIEL
TECHNOLOGIE INVERTER**

p.202



PUHZ-P

POWER INVERTER

**GAMME PREMIUM
TECHNOLOGIE POWER INVERTER**

p.204



PUHZ-ZRP

POWER INVERTER

**GAMME SPÉCIAL CHAUFFAGE
TECHNOLOGIE ZUBADAN**

p.205



PUHZ-SHW

ZUBADAN
New Generation

Taille des unités intérieures	71	100	125	140	200	250
Puissance frigorifique nominale (kW)	7,1	10,0	12,5	14,0	19,0	22,0
Puissance calorifique nominale (kW)	8,1	11,0	14,0	16,0	22,4	27,0
INVERTER PUZ-M 100/125/140 VKA2/YKA2 PUZ-M200/250 YKA2 p.201 R32		I	I	I	I	I
PUHZ-P 100/125/140 VKA/YKA PUHZ-P 200/250 YKA3 p.202 R410A		I	I	I	I	I
POWER INVERTER PUZ-ZM 71 VHA2 PUZ-ZM 100/125/140 VKA2/YKA2 PUZ-ZM 200/250 YKA2 p.203 R32	P	P	P	P	P	P
PUHZ-ZRP 71 VHA2 PUHZ-ZRP 100/125/140 VKA3/YKA3 PUHZ-ZRP 200/250 YKA3 p.204 R410A	P	P	P	P	P	P
ZUBADAN PUHZ-SHW 112 VHA/YHA PUHZ-SHW 140 YHA p.205 R410A		Z	Z			

R32 I INVERTER / ESSENTIEL P POWER INVERTER / PREMIUM
R410A I INVERTER / ESSENTIEL P POWER INVERTER / PREMIUM Z ZUBADAN / SUPER CHAUFFAGE

*La culture du meilleur

TWIN / TRIPLE / QUADRI

DIMENSIONNEMENT DES INSTALLATIONS

SÉLECTION DU RACCORD SELON INSTALLATION

TWIN		R32		R410A		
Tailles unités extérieures	Unités intérieures raccordables	PUZ-M ⁽¹⁾⁽²⁾	PUZ-ZM	PUHZ-P ⁽¹⁾⁽²⁾	PUHZ-ZRP ⁽²⁾	PUHZ-SHW ⁽¹⁾⁽²⁾
71	35 + 35	-	MSDD-50TR2E	-	MSDD-50TRE	-
100 ou SHW112	50 + 50	MSDD-50TR2E	MSDD-50TR2E	MSDD-50TRE	MSDD-50TRE	MSDD-50TRE
125 ou SHW140	60 + 60	MSDD-50TR2E	MSDD-50TR2E	MSDD-50TRE	MSDD-50TRE	MSDD-50TRE
140	71 + 71	MSDD-50TR2E	MSDD-50TR2E	MSDD-50TRE	MSDD-50TRE	-
200	100 + 100	MSDD-50WR2-E	MSDD-50WR2-E	MSDD-50WR-E	MSDD-50WR-E	-
250	125 + 125	MSDD-50WR2-E	MSDD-50WR2-E	MSDD-50WR-E	MSDD-50WR-E	-

(1) Attention les SLZ-M ne sont pas compatibles en Twin avec ces groupes extérieurs
 (2) Attention les SEZ-M ne sont pas compatibles en Twin avec ces groupes extérieurs

TRIPLE		R32		R410A	
Tailles unités extérieures	Unités intérieures raccordables	PUZ-M ⁽¹⁾⁽²⁾	PUZ-ZM	PUHZ-P ⁽¹⁾⁽²⁾	PUHZ-ZRP ⁽²⁾
140	50 + 50 + 50	MSDT-111R3-E	MSDT-111R3-E	MSDT-111RE	MSDT-111RE
200	60 + 60 + 60	MSDT-111R3-E	MSDT-111R3-E	MSDT-111RE	MSDT-111RE
250	71 + 71 + 71	MSDT-111R3-E	MSDT-111R3-E	MSDT-111RE	MSDT-111RE

(1) Attention les SLZ-M ne sont pas compatibles en Triple avec ces groupes extérieurs
 (2) Attention les SEZ-M ne sont pas compatibles en Triple avec ces groupes extérieurs

QUADRI		R32		R410A	
Tailles unités extérieures	Unités intérieures raccordables	PUZ-M ⁽¹⁾⁽²⁾	PUZ-ZM	PUHZ-P ⁽¹⁾⁽²⁾	PUHZ-ZRP ⁽²⁾
200	50 + 50 + 50 + 50	MSDF-1111R2-E	MSDF-1111R2-E	MSDF-1111RE	MSDF-1111RE
250	60 + 60 + 60 + 60	MSDF-1111R2-E	MSDF-1111R2-E	MSDF-1111RE	MSDF-1111RE

(1) Attention les SLZ-M ne sont pas compatibles en Quadri avec ces groupes extérieurs
 (2) Attention les SEZ-M ne sont pas compatibles en Quadri avec ces groupes extérieurs

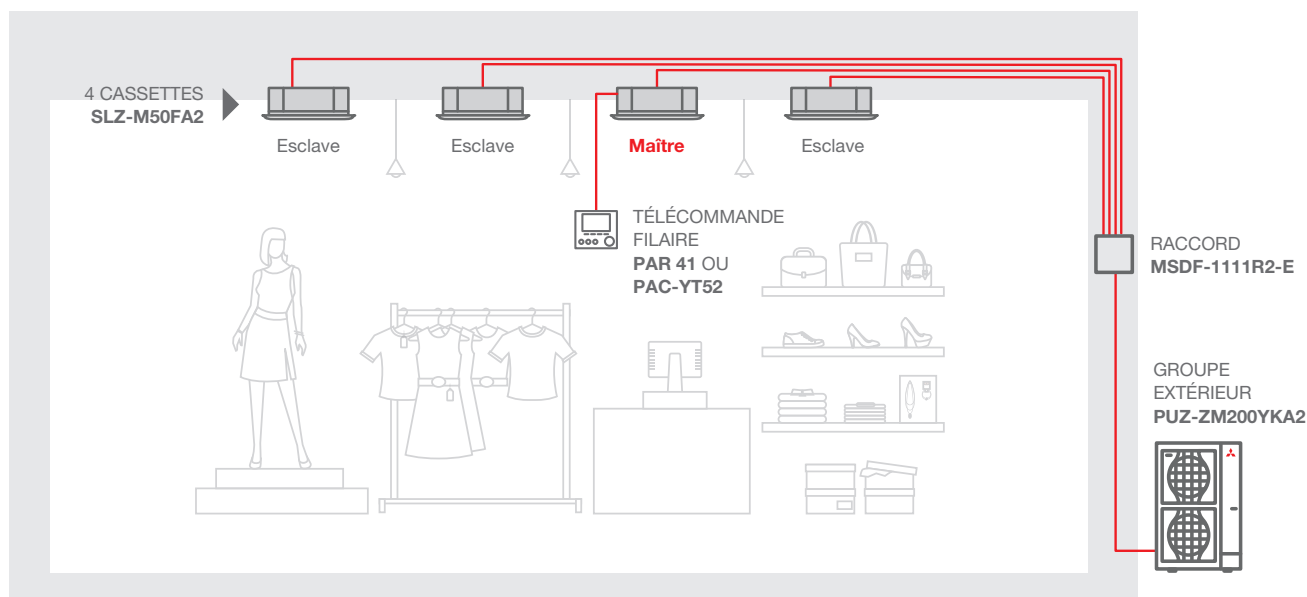

Exemple d'installation d'un système quadri

TWIN / TRIPLE / QUADRI

DIMENSIONNEMENT DES INSTALLATIONS

CONTRAINTES D'INSTALLATION À RESPECTER

TWIN

Technologie	Tailles	Longueur maxi A+B+C	Longueur maxi A+B	Distance maxi entre B-C	Distance maxi UI-Raccord	Hauteur maxi UI-UE (H)	Hauteur maxi UI-UI (h)	Nombre total de coudes	
R32	PUZ-M	100/125/140	50	50	8	20	30	1	15
		200/250	70	70	8	30	30	1	15
	PUZ-ZM	71	55	55	8	20	30	1	15
		100/125/140	100	100	8	30	30	1	15
R410A	PUHZ-P	200/250	100	100	8	30	30	1	15
		100/125/140	50	50	8	20	30	1	15
	PUHZ-ZRP	71	50	50	8	20	30	1	15
		100/125/140	75	75	8	20	30	1	15
		200/250	75	100	8	30	30	1	15
PUHZ-SHW	112/140	100	75	8	20	30	1	15	

TRIPLE

Technologie	Tailles	Longueur maxi A+B+C+D	Longueur maxi A+B	Distance maxi entre B-C	Distance maxi UI-Raccord	Hauteur maxi UI-UE (H)	Hauteur maxi UI-UI (h)	Nombre total de coudes	
R32	PUZ-M	140	50	50	8	20	30	1	15
		200/250	70	70	8	30	30	1	15
	PUZ-ZM	100/125/140	100	100	8	30	30	1	15
		200/250	100	100	8	30	30	1	15
R410A	PUHZ-P	140	50	50	8	20	30	1	15
		200/250	70	70	8	28	30	1	15
	PUHZ-ZRP	140	75	75	8	20	30	1	15
		200/250	100	100	8	30	30	1	15

QUADRI

Technologie	Tailles	Longueur maxi A+B+C+D+E	Longueur maxi A+B	Distance maxi entre B-C	Distance maxi UI-Raccord	Hauteur maxi UI-UE (H)	Hauteur maxi UI-UI (h)	Nombre total de coudes	
R32	PUZ-M	200/250	70	70	8	30	30	1	15
	PUZ-ZM	200/250	100	100	8	30	30	1	15
R410A	PUHZ-P	200/250	70	70	8	20	30	1	15
	PUHZ-ZRP	200/250	100	100	8	30	30	1	15

TWIN
LONGUEUR TOTALE A+B+C

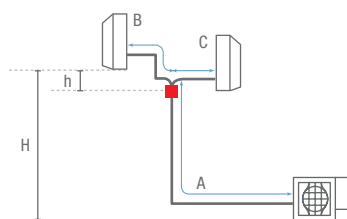

Unité B la plus éloignée, la plus haute

TRIPLE
LONGUEUR TOTALE A+B+C+D

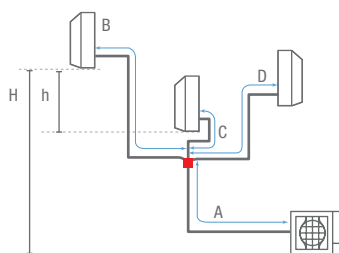

Unité B la plus éloignée, la plus haute
Unité C la plus proche, la plus basse

QUADRI
LONGUEUR TOTALE A+B+C+D+E

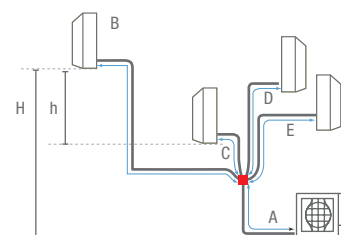

Unité B la plus éloignée, la plus haute
Unité C la plus proche, la plus basse

■ Raccord

TWIN / TRIPLE / QUADRI

INVERTER **R32**

GROUPES EXTÉRIEURS



**RETROUVEZ TOUTES LES
DONNÉES DE CE PRODUIT
EN SCANNANT CE QR CODE**



Certifications actualisées sur www.eurovent-certification.com

(1) Selon combinaison

INVERTER



ESSENTIEL

PREMIUM

p.201

p.203



PUZ-M 100/125/140 YKA2/YKA2 PUZ-M 200/250 YKA2

- ◆ **Bonnes performances : SCOP/SEER élevés**
- ◆ **Confort thermique optimisé : chauffage jusqu'à -15°C ou -20°C**
- ◆ **Installation facilitée : longueur d'installation jusqu'à 70 m**
- ◆ Fonction secours /rotation 1+1 ou 2+1
- ◆ Fonction dégivrage alterné

R32		INVERTER		PUZ-M 100VKA2	PUZ-M 100YKA2	PUZ-M 125VKA2	PUZ-M 125YKA2	PUZ-M 140VKA2	PUZ-M 140YKA2	PUZ-M 200YKA2	PUZ-M 250YKA2								
❄️	Puissance frigorifique min / nominale / max	kW		4.0 / 9.5 / 10.6		5.8 / 12.1 / 13.0		5.8 / 13.4 / 14.1		9.2 / 19.0 / 22.4		9.9 / 22.0 / 27.0							
	Puissance absorbée totale nominale	kW		2.714		4.019		4.962		6.089		7.333							
	EER / Classe énergétique	-		3.50 / A		3.01 / B		2.70 / D		3.12 / B		3.00 / C							
	SEER Classe énergétique	-		7.0 A++		7.0 A++		232.4 %		232.4 %		232.8 %		232.8 %		216.3 %		212.7 %	
	Consommation électrique annuelle en froid	kWh/a		475		749		824		1231		1446							
Plage de fonctionnement (T° ext. sèche/sèche)		°C		-15 * / +46															
☀️	Puissance calorifique min / nominale / max à +7°C	kW		2.8 / 11.2 / 12.5		4.1 / 13.5 / 15.0		4.2 / 15.0 / 15.8		6.8 / 22.4 / 25.0		7.3 / 27.0 / 31.0							
	Puissance calorifique min / nominale / max à -7°C	kW		1.7 / 7.0 / 7.8		2.5 / 8.5 / 9.4		3.0 / 9.4 / 9.9		4.2 / 14.1 / 15.7		4.5 / 17.0 / 19.5							
	Puissance absorbée totale nominale	kW		3.018		3.638		4.398		6.588		8.181							
	COP / Classe énergétique	-		3.71 / A		3.41 / B		3.40 / C		3.30 / C									
	SCOP Classe énergétique	-		4.6 A++		4.6 A++		162.0 %		162.0 %		161.3 %		161.3 %		141.2 %		139.2 %	
Consommation électrique annuelle en chaud	kWh/a		2406		2884		3203		6020		7957								
Plage de fonctionnement (T° ext. humide/sèche)		°C		-15 / +21															
Eligible CEE BAT-TH-158				OUI		OUI		NON		NON		NON		NON					
Pression acoustique ⁽¹⁾ en froid 1 m		GV dB(A)		51		54		55		58		59							
Puissance acoustique en froid		GV dB(A)		70		72		73		78		77							
Hauteur x Largeur x Profondeur		mm		981 x 1050 x 330								1338 x 1050 x 330							
Données frigorifiques																			
Diamètre liquide		pouce		3/8								1/2							
Diamètre gaz		pouce		5/8								1							
Longueur maxi / Dénivelé maxi		m		55 / 30				65 / 30				70 / 30							
Fluide / PRP (Pouvoir de Réchauffement Planétaire)		- / -		R32 / 675															
Lg préchargée / Précharge / Tonne équivalent CO ₂		m / kg / t		30.0 / 3.10 / 2.093				30.0 / 3.60 / 2.430				30.0 / 5.60 / 3.780				30.0 / 6.80 / 4.590			
Données électriques																			
Alimentation électrique par unité extérieure		V~50Hz		230 V (1P+N+T)		400 V (3P+N+T)		230 V (1P+N+T)		400 V (3P+N+T)		230 V (1P+N+T)		400 V (3P+N+T)					

(1): mesurée en chambre anéchoïque *avec guide de protection d'air

TWIN / TRIPLE / QUADRI

INVERTER R410A

GROUPES EXTÉRIEURS



**RETROUVEZ TOUTES LES
DONNÉES DE CE PRODUIT
EN SCANNANT CE QR CODE**



Certifications actualisées sur www.eurovent-certification.com
(1) Selon combinaison

INVERTER



ZUBADAN
New Generation

ESSENTIEL

PREMIUM

SUPER CHAUFFAGE

p.202

p.204

p.205



PUHZ-P 100/125/140 VKA/YKA PUHZ-P 200/250 YKA3

- ▀ **Bonnes performances : SCOP/SEER élevés**
- ▀ **Confort thermique optimisé : chauffage jusqu'à -15°C -20°C**
- ▀ **Installation facilitée : longueur d'installation jusqu'à 70 m**
- ▀ **Fonction secours / rotation 1+1**

R410A		INVERTER		PUHZ-P 100VKA	PUHZ-P 100YKA	PUHZ-P 125VKA	PUHZ-P 125YKA	PUHZ-P 140VKA	PUHZ-P 140YKA	PUHZ-P 200YKA3	PUHZ-P 250YKA3								
❄️	Puissance frigorifique min / nominale / max	kW		3.7 / 9.4 / 10.6		5.6 / 12.1 / 13.0		5.8 / 13.6 / 14.1		9.0 / 19.0 / 22.4		11.2 / 22.0 / 27.0							
	Puissance absorbée totale nominale	kW		3.186		4.101		5.418		6.188		8.058							
	EER / Classe énergétique	-		2.95 / C		2.51 / E		3.07 / B		2.73 / D									
	SEER Classe énergétique	-		6.1 A++		6.1 A++		230.8 %		230.8 %		230.3 %		230.3 %		202.8 %		199.8 %	
	Consommation électrique annuelle en froid	kWh/a		537		751		842		1303		1527							
	Plage de fonctionnement (T°ext. sèche/sèche)	°C																	
☀️	Puissance calorifique min / nominale / max à +7°C	kW		2.8 / 11.2 / 12.5		4.8 / 13.5 / 15.0		4.9 / 15.0 / 15.8		9.5 / 22.4 / 25.0		12.5 / 27.0 / 31.0							
	Puissance calorifique min / nominale / max à -7°C	kW		1.7 / 7.0 / 7.8		3.0 / 8.5 / 9.4		3.0 / 9.4 / 9.9		5.9 / 14.1 / 15.7		7.8 / 17.0 / 19.5							
	Puissance absorbée totale nominale	kW		3.265		3.846		4.672		6.706		8.437							
	COP / Classe énergétique	-		3.43 / B		3.51 / B		3.21 / C		3.34 / C		3.20 / D							
	SCOP Classe énergétique	-		4.6 A++		4.6 A++		160.0 %		160.0 %		159.9 %		159.9 %		139.6 %		137.1 %	
	Consommation électrique annuelle en chaud	kWh/a		2433		2919		3232		6088		8074							
Plage de fonctionnement (T°ext. humide/sèche)	°C																		
Eligible CEE BAT-TH-158			OUI		OUI		NON		NON		NON		NON		NON				
Pression acoustique (1) en froid 1 m	GV dB(A)		51		54		56		58		59								
Puissance acoustique en froid	GV dB(A)		70		72		75		78		77								
Hauteur x Largeur x Profondeur	mm				981 x 1050 x 330		1338 x 1050 x 330												
Données frigorifiques																			
Diamètre liquide	pouce				3/8		1/2												
Diamètre gaz	pouce				5/8		1												
Longueur maxi / Dénivelé maxi	m				50 / 30		70 / 30												
Fluide / PRP (Pouvoir de Réchauffement Planétaire)	- / -				R410A / 2088														
Lg préchargée / Précharge / Tonne équivalent CO ₂	m / kg / t		30.0 / 3.30 / 6.890		30.0 / 3.80 / 7.934		30.0 / 6.50 / 13.572		30.0 / 7.70 / 16.078										
Données électriques																			
Alimentation électrique par unité extérieure	V-50Hz		230 V (1P+N+T)		400 V (3P+N+T)		230 V (1P+N+T)		400 V (3P+N+T)		230 V (1P+N+T)		400 V (3P+N+T)						

(1): mesurée en chambre anéchoïque *avec guide de protection d'air

TWIN / TRIPLE / QUADRI

POWER INVERTER

R32

GROUPES EXTÉRIEURS



RETROUVEZ TOUTES LES
DONNÉES DE CE PRODUIT
EN SCANNANT CE QR CODE



Certifications actualisées sur www.eurovent-certification.com
(1) Selon combinaison

INVERTER



ESSENTIEL	PREMIUM
p.201	p.203



PUZ-ZM 71 VHA2

PUZ-ZM 100/125/140
VKA2/YKA2

PUZ-ZM 200/250 YKA2

- **Hautes performances:** SCOP/SEER élevés
- **Confort thermique optimisé :** chauffage jusqu'à -20°C et dégivrage rapide
- **Discretion absolue:** unité extérieure à faible niveau sonore
- **Installation facilitée:** longueur d'installation jusqu'à 100 m
- **Performance en chauffage:** Puissance nominale maintenue jusqu'à -3°C
- Fonction secours / rotation 1+1 ou 2+1
- Fonction dégivrage alterné

R32		POWER INVERTER		PUZ-ZM 71VHA2	PUZ-ZM 100VKA2	PUZ-ZM 100YKA2	PUZ-ZM 125VKA2	PUZ-ZM 125YKA2	PUZ-ZM 140VKA2	PUZ-ZM 140YKA2	PUZ-ZM 200YKA2	PUZ-ZM 250YKA2	
❄️	Puissance frigorifique min / nominale / max	kW	3.3 / 7.1 / 8.1	4.9 / 9.5 / 11.4	5.5 / 12.5 / 14.0	6.2 / 13.4 / 15.0	9.2 / 19.0 / 22.4	9.9 / 22.0 / 27.0					
	Puissance absorbée totale nominale	kW	1.716	2.209	3.396	3.746	5.757	7.213					
	EER / Classe énergétique	-	4.14 / A	4.30 / A	3.68 / A	3.58 / A	3.30 / A	3.05 / B					
	SEER Classe énergétique	-	7.4 A++	7.6 A++	7.4 A++	234.0 %	232.8 %	262.0 %	260.5 %	232.2 %	213.7 %		
	Consommation électrique annuelle en froid	kWh/a	336	437	448	762	773	732	742	1149	1439		
Plage de fonctionnement (T° ext. sèche/sèche)		°C	-15 * / +46										
☀️	Puissance calorifique min / nominale / max à +7°C	kW	3.5 / 8.0 / 10.2	4.5 / 11.2 / 14.0	5.0 / 14.0 / 16.0	5.7 / 16.0 / 18.0	7.1 / 22.4 / 25.0	7.3 / 27.0 / 31.0					
	Puissance calorifique min / nominale / max à -7°C	kW	2.2 / 5.0 / 6.4	2.8 / 7.0 / 8.8	3.1 / 8.8 / 10.0	3.5 / 10.0 / 11.3	4.4 / 14.1 / 15.7	4.5 / 17.0 / 19.5					
	Puissance absorbée totale nominale	kW	2.014	2.685	3.773	4.365	6.400	7.941					
	COP / Classe énergétique	-	3.97 / A	4.17 / A	3.71 / A	3.67 / A	3.50 / B	3.40 / C					
	SCOP Classe énergétique	-	4.6 A++	4.3 A+	4.3 A+	155.3 %	155.3 %	162.1 %	162.1 %	141.6 %	139.7 %		
Consommation électrique annuelle en chaud	kWh/a	1429	2496	2497	3290	3291	3595	3596	7320	7925			
Plage de fonctionnement (T° ext. humide/sèche)		°C	-20 / +21										
Eligible CEE BAT-TH-158			OUI	OUI	OUI	NON	NON	OUI	OUI	NON	NON		
Pression acoustique ⁽¹⁾ en froid 1 m		GV dB(A)	47	49	50	59							
Pression acoustique en froid		GV dB(A)	67	69	70	77							
Hauteur x Largeur x Profondeur		mm	943 x 950 x 330			1338 x 1050 x 330							
Données frigorifiques													
Diamètre liquide		pouce				3/8						1/2	
Diamètre gaz		pouce				5/8						1	
Longueur maxi / Dénivelé maxi		m	55 / 30			100 / 30							
Fluide / PRP (Pouvoir de Réchauffement Planétaire)		- / -	R32 / 675										
Lg préchargée / Précharge / Tonne équivalent CO ₂		m / kg / t	30.0/2.80/1.890			40.0 / 3.60 / 2.430			30.0/6.30/4.253			30.0/6.80/4.590	
Données électriques													
Alimentation électrique par unité extérieure		V-50Hz	230 V (1P+N+T)		400 V (3P+N+T)		230 V (1P+N+T)		400 V (3P+N+T)		230 V (1P+N+T)		400 V (3P+N+T)

(1): mesurée en chambre anéchoïque *avec guide de protection d'air

TWIN / TRIPLE / QUADRI

POWER INVERTER **R410A**

GROUPES EXTÉRIEURS



RETROUVEZ TOUTES LES
DONNÉES DE CE PRODUIT
EN SCANNANT CE QR CODE



Certifications actualisées sur www.eurovent-certification.com
(1) Selon combinaison

INVERTER



ZUBADAN
New Generation

ESSENTIEL	PREMIUM	SUPER CHAUFFAGE
p.201	p.204	p.205



PUHZ-ZRP 71 VHA2

PUHZ-ZRP 100/125/140
VKA3/YKA3

PUHZ-ZRP 200/250 YKA3

- Hautes performances : SCOP/SEER élevés
- Confort thermique optimisé : chauffage jusqu'à -20°C et dégivrage rapide
- Discrétion absolue : unité extérieure à faible niveau sonore
- Installation facilitée : longueur d'installation jusqu'à 100 m
- Fonction secours / rotation 1+1

R410A		POWER INVERTER		PUHZ-ZRP 71VHA2	PUHZ-ZRP 100VKA3	PUHZ-ZRP 100YKA3	PUHZ-ZRP 125VKA3	PUHZ-ZRP 125YKA3	PUHZ-ZRP 140VKA3	PUHZ-ZRP 140YKA3	PUHZ-ZRP 200YKA3	PUHZ-ZRP 250YKA3	
❄️	Puissance frigorifique min / nominale / max	kW	3.3 / 7.1 / 8.1	4.9 / 9.5 / 11.4	5.5 / 12.5 / 14.0	6.2 / 13.4 / 15.0	9.0 / 19.0 / 22.4	11.2 / 22.0 / 27.0					
	Puissance absorbée totale nominale	kW	1.868	2.230	3.869	4.393	5.937	7.971					
	EER / Classe énergétique	-	3.80 / A	4.26 / A	3.23 / A	3.05 / B	3.20 / B	2.76 / D					
	SEER Classe énergétique	-	7.2 A++	7.1 A++	6.9 A++	210.9 %	209.8 %	238.5 %	237.3 %	204.7 %	200.1 %		
	Consommation électrique annuelle en froid	kWh/a	341	465	475	839	850	798	808	1291	1525		
Plage de fonctionnement (T°ext. sèche/sèche)		°C	-15 * / +46										
☀️	Puissance calorifique min / nominale / max à +7°C	kW	3.5 / 8.0 / 10.2	4.5 / 11.2 / 14.0	5.0 / 14.0 / 16.0	5.7 / 16.0 / 18.0	9.5 / 22.4 / 25.0	12.5 / 27.0 / 31.0					
	Puissance calorifique min / nominale / max à -7°C	kW	2.2 / 5.0 / 6.4	2.8 / 7.0 / 8.8	3.1 / 8.8 / 10.0	3.5 / 10.0 / 11.3	5.9 / 14.1 / 15.7	7.8 / 17.0 / 19.5					
	Puissance absorbée totale nominale	kW	2.110	2.690	3.773	4.907	6.530	8.181					
	COP / Classe énergétique	-	3.79 / A	4.16 / A	3.71 / A	3.26 / C	3.43 / B	3.30 / C					
	SCOP Classe énergétique	-	4.6 A++	4.4 A+	4.4 A+	154.2 %	154.1 %	158.1 %	158.0 %	140.1 %	138.2 %		
Consommation électrique annuelle en chaud	kWh/a	1405	2471	2472	3313	3314	3685	3686	7391	8008			
Plage de fonctionnement (T°ext. humide/sèche)		°C	-20 / +21										
Eligible CEE BAT-TH-158			OUI	OUI	OUI	NON	NON	NON	NON	NON	NON	NON	
Pression acoustique (1) en froid 1 m	GV dB(A)	47	49	50	59								
Puissance acoustique en froid	GV dB(A)	67	69	70	77								
Hauteur x Largeur x Profondeur		mm	943 x 950 x 330			1338 x 1050 x 330							
Données frigorifiques													
Diamètre liquide		pouce				3/8						1/2	
Diamètre gaz		pouce				5/8						1	
Longueur maxi / Dénivelé maxi		m	50 / 30			75 / 30						100 / 30	
Fluide / PRP (Pouvoir de Réchauffement Planétaire)		- / -	R410A / 2088										
Lg préchargée / Précharge / Tonne équivalent CO ₂		m / kg / t	30.0 / 3.50 / 7.308			30.0 / 5.00 / 10.440				30.0 / 7.10 / 14.825		30.0 / 7.70 / 16.078	
Données électriques													
Alimentation électrique par unité extérieure		V-50Hz	230 V (1P+N+T)		400 V (3P+N+T)	230 V (1P+N+T)	400 V (3P+N+T)	230 V (1P+N+T)	400 V (3P+N+T)	230 V (1P+N+T)	400 V (3P+N+T)		

(1): mesurée en chambre anéchoïque *avec guide de protection d'air

TWIN / TRIPLE / QUADRI

ZUBADAN R410A

GROUPES EXTÉRIEURS



RETROUVEZ TOUTES LES
DONNÉES DE CE PRODUIT
EN SCANNANT CE QR CODE



Certifications actualisées sur www.eurovent-certification.com
(1) Selon combinaison

INVERTER



ZUBADAN
New Generation

ESSENTIEL	PREMIUM	SUPER CHAUFFAGE
p.202	p.204	p.205



PUHZ-SHW 112/140
VHA / YHA

LE GROUPE QUI ÉVITE LE SURDIMENSIONNEMENT, DÉDIÉ AU CONFORT THERMIQUE

- ❖ Fonctionnement garanti jusqu'à -25°C
- ❖ Puissance nominale maintenue jusqu'à -15°C
- ❖ Cycles de dégivrages ultra-rapides
- ❖ Chauffage très rapide même à basse température
- ❖ Fonction secours / rotation 1+1

R410A		ZUBADAN New Generation		PUHZ-SHW112VHA	PUHZ-SHW112YHA	PUHZ-SHW140YHA	
❄️	Puissance frigorifique min / nominale / max	kW		4.9 / 10.0 / 11.4		5.5 / 12.5 / 14.0	
	Puissance absorbée totale nominale	kW		2.940		5.000	
	EER / Classe énergétique	-		3.40 / A		2.50 / E	
	SEER Classe énergétique	-	5.3 A		5.3 A		189.9 %
	Consommation électrique annuelle en froid	kWh/a		633		-	
	Plage de fonctionnement (T° ext. sèche/sèche)	°C		-15* / +46		10 / +46	
☀️	Puissance calorifique min / nominale / max à +7°C	kW		4.5 / 11.2 / 14.0		5.0 / 14.0 / 16.0	
	Puissance calorifique min / nominale / max à -7°C	kW		2.8 / 11.2 / 12.5		3.1 / 14.0 / 15.0	
	Puissance absorbée totale nominale	kW		2.793		4.000	
	COP / Classe énergétique	-		4.01 / A		3.50 / B	
	SCOP Classe énergétique	-	4.0 A*		4.0 A*		143.4 %
	Consommation électrique annuelle en chaud	kWh/a		4420		-	
Plage de fonctionnement (T° ext. humide/sèche)	°C		-25 / +21		-28 / +35		
Eligible CEE BAT-TH-158				NON	NON	NON	
Pression acoustique ⁽¹⁾ en froid 1 m		GV dB(A)			51		
Puissance acoustique en froid		GV dB(A)			69		
Hauteur x Largeur x Profondeur		mm		1350 x 950 x 330		1350 x 950 x 360	
Données frigorifiques							
Diamètre liquide		pouce			3/8		
Diamètre gaz		pouce			5/8		
Longueur maxi / Dénivelé maxi		m			75 / 30		
Fluide / PRP (Pouvoir de Réchauffement Planétaire)		- / -			R410A / 2088		
Lg préchargée / Précharge / Tonne équivalent CO ₂		m / kg / t			30.0 / 5.50 / 11.484		
Données électriques							
Alimentation électrique par unité extérieure		V~50Hz		230 V (1P+N+T)		400 V (3P+N+T)	

(1): mesurée en chambre anéchoïque *avec guide de protection d'air

TWIN / TRIPLE / QUADRI

UNITÉS INTÉRIEURES COMPATIBLES

GAMME

MURAL

CONSOLE

MULTI-SPLIT

GAINABLE

MULTIZONING

CASSETTE

PLAFONNIER

MURAL TERTIAIRE / ARMOIRE

TWIN / TRIPLE / QUADRI

VENTILATION

SYSTÈMES DE CONTRÔLE

FONCTIONS / ACCESSOIRES



R410A

R32



CASSETTE 4 VOIES 600X600		SLZ-M35FA2	SLZ-M50FA2	SLZ-M60FA2
Débit d'air en froid	-/PV/MV/GV/- m³/h	- / 390 / 480 / 570 / -	- / 420 / 540 / 690 / -	- / 450 / 690 / 780 / -
Pression acoustique froid 1,5 m	PV/MV/GV/- dB(A)	25 / 30 / 34 / -	27 / 34 / 39 / -	32 / 40 / 43 / -
Hauteur x Largeur x Profondeur	mm	245 x 570 x 570		
Façade : Hauteur x Largeur x Profondeur	mm	10 x 625 x 625		
Intensité absorbée maxi *	A	0.24	0.32	0.43
Diamètre liquide / gaz	pouce	1/4" flare / 3/8" flare	1/4" flare / 1/2" flare	1/4" flare / 5/8" flare

Façades compatibles : SLP-2FAL / SLP-2FALE - Les SLZ-M ne sont pas compatibles pour un montage TWIN / TRIPLE / QUADRI avec les PUZ-M / PUHZ-P / PUHZ-SHW



R410A

R32



CASSETTE 4 VOIES 900X900		PLA-M35EA2	PLA-M50EA2	PLA-M60EA2	PLA-M71EA2	PLA-M100EA2	PLA-M125EA2
Débit d'air en froid	-/PV/MV/GV/SGV m³/h	- / 660 / 780 / 900 / 960	- / 720 / 840 / 960 / 1080	- / 840 / 1020 / 1140 / 1260	- / 1140 / 1380 / 1560 / 1740	- / 1260 / 1500 / 1680 / 1860	
Pression acoustique froid 1,5 m	PV/MV/GV/SGV dB(A)	26 / 28 / 29 / 31	27 / 29 / 31 / 32	28 / 30 / 32 / 34	31 / 34 / 37 / 40	33 / 37 / 41 / 44	
Hauteur x Largeur x Profondeur	mm	258 x 840 x 840			298 x 840 x 840		
Façade : Hauteur x Largeur x Profondeur	mm	40 x 950 x 950					
Intensité absorbée maxi *	A	0.20	0.22	0.24	0.27	0.46	0.66
Diamètre liquide / gaz	pouce	1/4" flare / 1/2" flare	1/4 ou 3/8" flare / 5/8" flare		3/8" flare / 5/8" flare		

Façades compatibles : PLP-6EAL / PLP-6EALE / PLP-6EAJE



R410A

R32



PLAFONNIER		PCA-M50KA2	PCA-M60KA2	PCA-M71KA2	PCA-M71HA2	PCA-M100KA2	PCA-M125KA2
Débit d'air en froid	-/PV/MV/GV/SGV m³/h	- / 600 / 660 / 780 / 900	- / 900 / 960 / 1020 / 1140	- / 960 / 1020 / 1080 / 1200	- / 960 / 1080 / -	- / 1320 / 1440 / 1560 / 1680	- / 1380 / 1500 / 1620 / 1740
Pression acoustique froid 1 m	dB(A)	- / 32 / 34 / 37 / 40	- / 33 / 35 / 37 / 40	- / 35 / 37 / 39 / 41	- / 37 / - / 39 / -	- / 37 / 39 / 41 / 43	- / 39 / 41 / 43 / 45
Hauteur x Largeur x Profondeur	mm	230 x 960 x 680	230 x 1280 x 680		280 x 1136 x 650	230 x 1600 x 680	
Intensité absorbée maxi *	A	0.37	0.39	0.42	0.42	0.65	
Diamètre liquide / gaz	pouce	1/4" flare / 1/2" flare	1/4 ou 3/8" flare / 5/8" flare		3/8" flare / 5/8" flare		



R410A

R32



MURAL TERTIAIRE		PKA-M35LA2	PKA-M50LA2	PKA-M60KA2	PKA-M71KA2	PKA-M100KA2
Débit d'air en froid	-/PV/MV/GV/SGV m³/h	- / 450 / 492 / 552 / 654		- / 1080 / 1200 / 1320 / -		- / 1200 / 1380 / 1560 / -
Pression acoustique froid 1 m	dB(A)	- / 34 / 37 / 40 / 43		- / 39 / 42 / 45 / -		- / 41 / 45 / 49 / -
Hauteur x Largeur x Profondeur	mm	299 x 898 x 237		365 x 1170 x 295		
Intensité absorbée maxi *	A	0.35	0.35	0.43	0.43	0.57
Diamètre liquide / gaz	pouce	1/4" flare / 1/2" flare		3/8" flare / 5/8" flare		



R410A

R32



ISOLANT M0/M1
SUR DEMANDE



GAINABLE FLEXIBLE		PEAD-M35JA2	PEAD-M50JA2	PEAD-M60JA2	PEAD-M71JA2	PEAD-M100JA2	PEAD-M125JA2
Débit d'air en froid	-/PV/MV/GV/- m³/h	- / 600 / 720 / 840 / -	- / 720 / 870 / 1020 / -	- / 870 / 1080 / 1260 / -	- / 870 / 1080 / 1380 / -	- / 1380 / 1680 / 1920 / -	- / 1680 / 2040 / 2220 / -
Pression acoustique froid 1,5 m	PV/MV/GV/- dB(A)	24 / 29 / 32 / -	27 / 33 / 35 / -	26 / 32 / 35 / -	26 / 32 / 37 / -	31 / 36 / 39 / -	35 / 39 / 41 / -
Hauteur x Largeur x Profondeur	mm	250 x 900 x 732		250 x 1100 x 732		250 x 1400 x 732	
Intensité absorbée maxi *	A	1.16	1.35	1.85	1.90	2.25	2.34
Diamètre liquide / gaz	pouce	1/4" flare / 3/8" flare	1/4" flare / 1/2" flare	1/4 ou 3/8" flare / 5/8" flare		3/8" flare / 5/8" flare	

VENTILATION ET HYGIÈNE

Les unités de traitement d'air présentées dans ce chapitre permettent d'optimiser le renouvellement d'air des bâtiments, bureaux, magasins.

Entre hauts rendements de récupération d'énergie (lossnay), appoints thermiques en sorties de CTA (PAC-IF013) solution Plug And Play jusqu'à 20 000m³/h (WizardX) et purification de l'air (purificateur d'air), les solutions Mitsubishi Electric vous permettent de répondre aux enjeux de vos clients dans le respect des toutes dernières exigences réglementaires.



GARANTIE 3 ANS
PIÈCES



GARANTIE 5 ANS
COMPRESSEURS



GARANTIE 2 ANS
PIÈCES
POUR WIZARDX

VENTILATION ET HYGIÈNE

TRAITEMENT D'AIR



KIT POUR CTA :
PAC-IF013



WIZARDX



LOSSNAY (VENTILATION DOUBLE FLUX)



VL-50SR2-E / VL-100 EU5-E
PAR PIÈCE



VL-220CZGV-EF

RIDEAU D'AIR



RIDEAU D'AIR
APPARENT

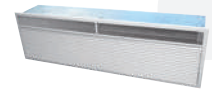

RIDEAU D'AIR
ENCASTRÉ

JET TOWEL (SÈCHE-MAINS À AIR PULSÉ)



JT-SB216JSH2-NE



JT-SB216 KSN2-NE
BASSE CONSOMMATION



JT-S2AP
PERSONNALISABLE

PURIFICATEURS D'AIR



MA-E85R-E



MA-E100R-E

PAC-IF 013 KIT CTA MR. SLIM



INTERFACE PAC-IF013B-E
Télécommande et sondes incluses

KIT POUR ALIMENTATION DE BATTERIE À DÉTENTE DIRECTE

Le Kit CTA Mr. Slim se connecte sur une centrale de traitement d'air de votre choix. Solution dédiée au petit tertiaire, elle associe simplicité de mise en œuvre, flexibilité d'installation et confort thermique.

- ▀ Compatible avec CTA de 372 à 9720 m³/h
- ▀ Prêt à raccorder
- ▀ 33 groupes Mr Slim compatibles (R410A et R32)
- ▀ Technologie IMOUC disponible

FLEXIBILITÉ TOTALE



La technologie Mitsubishi Electric permet une flexibilité totale en proposant système qui s'adapte à la plupart des centrales de traitement d'air du marché.

Deux configurations sont possibles :

1 seul groupe

- ▀ Jusqu'à 27 kW (en chaud) et 25 kW (en froid)
- ▀ Jusqu'à 9720 m³/h



MR SLIM
(P, ZRP, SHW)



INTERFACE PAC-IF013B-E
TÉLÉCOMMANDE ET SONDES
INCLUSES

2 à 6 groupes

- ▀ Jusqu'à 162 kW (en chaud) et 150 kW (en froid)
- ▀ Jusqu'à 29160 m³/h
- ▀ Mode manuel IMOUC (contrôle via signal 0-10V ou Modbus)



MR SLIM 1
(P, ZRP, SHW)



**INTERFACE
PAC-IF013B-E**
TÉLÉCOMMANDE ET
SONDES INCLUSES
+
**INTERFACE
PAC-SIF013B-E**
(1 PAR GROUPE ESCLAVE)



MR SLIM 2
(P, ZRP, SHW)



jusqu'à
X6

ZOOM SUR LA TECHNOLOGIE IMOUC

Le protocole Mitsubishi Electric IMOUC (Intelligent Multiple Outdoor Units Control) permet de combiner jusqu'à 6 groupes Mr. Slim sur une seule CTA (jusqu'à 150 kW). Ce protocole optimise les niveaux de puissance et permet d'obtenir de très bons rendements. En mode chaud, il gère le dégivrage des groupes extérieurs en cascade afin maintenir la température de consigne au soufflage.

CARACTÉRISTIQUES TECHNIQUES DE L'INTERFACE		PAC-IF013B-E
Dimensions (H x L x P)	mm	278 x 336 x 69
Poids (interface + accessoires)	kg	0.8

PAC-IF 013 KIT CTA MR. SLIM



Gamme Mr Slim **R410A**



INVERTER
PUAZ-P
de la taille 200 à 250



POWER INVERTER
PUAZ-ZRP
de la taille 35 à 250



ZUBADAN
PUAZ-SHW
de la taille 112 à 230



INVERTER
PUZ-M
de la taille 200 à 250



POWER INVERTER
PUZ-ZM
de la taille 35 à 250

NOUVEAU les gammes Mr Slim R32 PUZ-M (200 et 250) et PUZ-ZM (35 à 250) sont compatibles

À SAVOIR

La température d'entrée d'air sur la batterie doit être comprise entre 0 et +28°C en mode chaud et +15°C à +32°C en mode froid. Les CTA double flux sont donc les plus adaptées à cet usage.

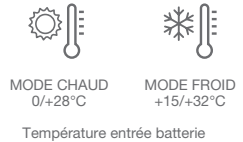

GAMME DE PUISSANCE DISPONIBLE

Mr. SLIM

MODÈLE DE L'UNITÉ EXTÉRIEURE

R32	INVERTER POWER INVERTER	PUZ-	M	-	-	-	-	-	-	200	250	
			ZM	35	50	60	71	100	125	140	200	250
R410A	INVERTER POWER INVERTER ZUBADAN	PUHZ-	P	-	-	-	-	-	-	200	250	
			ZRP	35	50	60	71	100	125	140	200	250
			SHW	-	-	-	-	112	140	-	230	-
Puissance frigorifique nominale	kW		3.50	5.00	6.00	7.10	10.00	12.50	14.00	20.00	25.00	
Puissance frigorifique mini/max	kW		3.15 / 3.85	4.5 / 5.5	5.4 / 6.6	6.39 / 7.81	9.00 / 11.00	11.2 / 13.7	12.6 / 15.4	18.0 / 22.0	22.5 / 27.5	
Puissance calorifique nominale	kW		4.10	6.00	7.00	8.00	11.20	14.00	16.00	22.40	27.00	
Puissance calorifique mini/max	kW		3.69 / 4.51	5.4 / 6.6	6.3 / 7.7	7.2 / 8.8	10.1 / 12.3	12.6 / 15.4	14.4 / 17.6	20.2 / 24.6	24.3 / 29.7	
Débit d'air (mini/maxi)	m³/h		372 / 1476	516 / 2160	630 / 2520	732 / 2880	978 / 4032	1290 / 5040	1380 / 5760	1956 / 8064	2268 / 9720	
Volume batterie (mini/maxi)	L		0.35 / 1.65	0.5 / 2.10	0.6 / 3.60	0.71 / 3.93	1.00 / 4.80	1.25 / 5.55	1.4 / 6.00	2.00 / 9.60	2.50 / 11.10	

DIMENSIONNEMENT



TÉLÉCHARGER LA FICHE PROJET
EN SCANNANT CE QR CODE



REPLIR LA FICHE PROJET
EN RENSEIGNANT LES CARACTÉRISTIQUES DU PROJET

- ▮ Type de CTA
- ▮ Conditions de fonctionnement et besoins
- ▮ Débit d'air
- ▮ Type et volume batterie
- ▮ Distance entre le groupe et la CTA



CONTRÔLER LA FICHE PROJET
PAR



WIZARDX

CENTRALE DE TRAITEMENT D'AIR



WizardX est une centrale de traitement d'air double flux haute efficacité intégrant une roue de récupération et une batterie à détente directe alimentée par un ou plusieurs groupes Mr Slim.

CTA PLUG AND PLAY POUR LE TRAITEMENT D'AIR NEUF

- ▀ Solution à haute efficacité énergétique
- ▀ Régulation au soufflage (standard) ou à la reprise (option)
- ▀ Régulateur configuré d'usine
- ▀ Pré-câblage complet / accessoires montés
- ▀ Possibilité de fournir l'unité en plusieurs sections
- ▀ Gestion intelligente de l'énergie (IMOUC)

GRANDE FLEXIBILITÉ

Compatible avec les 2 technologies Power Inverter et Inverter, la WizardX est disponible en 7 tailles de 2 000 à 20 000 m³/h et configurable en 3 versions :

- ▀ **C** : version Classique
- ▀ **E** : version Efficacité
Batterie à détente directe divisée en plusieurs circuits, chacun étant alimenté par un groupe extérieur Mr Slim
- ▀ **B** : version Booster
(Haute puissance)

PLAGE DE DÉBIT WizardX

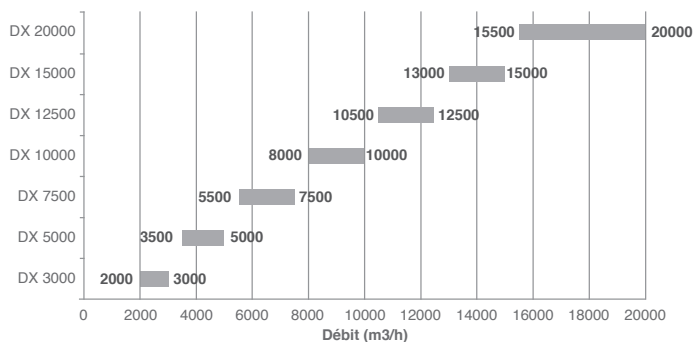

ASSOCIATION GROUPE Mr SLIM / WizardX

		VERSION C CLASSIQUE							VERSION E EFFICACITÉ							VERSION B BOOSTER						
Débit (m³/h)		3000	5000	7500	10000	12500	15000	20000	3000	5000	7500	10000	12500	15000	20000	3000	5000	7500	10000	12500	15000	20000
Puissance batterie (kW)		10	20	25	40	45	50	75	10	20	25	40	42	50	75	20	34	50	60	80	100	125
NOMBRE DE GROUPEs Mr SLIM	ZRP 50								2													
	ZRP 100	1								2						2						
	ZRP 125										2											
	ZRP 140											3					1					
	P/ZRP 200		1		2	1						2					1		3	4		
	P/ZRP 250			1		1	2	3						2	3			2			4	5

Attention, la puissance indiquée ci-dessus ne prend pas en compte la puissance récupérée par la roue (voir tableau ci-contre)

CARACTÉRISTIQUES TECHNIQUES CTA

WizardX		3000	5000	7500	10000	12500	15000	20000	
Débit d'air nominal	m³/h	3000	5000	7500	10000	12500	15000	20000	
Plage débit d'air Minimum	m³/h	2000	3500	5500	8000	10500	13000	15500	
Plage débit d'air Maximum	m³/h	3000	5000	7500	10000	12500	15000	20000	
Pression statique disponible nominale max	Pa	Standard : 250 ● Option : 400							
SFPint (standard 250 Pa)	W / (m³/s)	954	812	754	759	768	788	917	
SFPint (option 400 Pa)	W / (m³/s)	957	768	763	752	735	798	913	
Puissance acoustique (pression statique disponible 250 Pa)	dB(A)	65	70	66	70	74	70	73	
Puissance acoustique (pression statique disponible 400 Pa)	dB(A)	67	71	68	72	76	72	75	
❄️	Plage de fonctionnement	Températures	Extérieure : -5 (-15) * / +46 ● Entrée d'air sur batterie DX : 15 / 32						
	Plage de T° de consigne	Soufflage / Reprise	Soufflage : 12 / 30 ● Reprise : 19 / 30						
	Rendement de la roue de récupération	Chaleur sensible	%	75.4	72.7	71.7	72.0	72.7	71.4
Chaleur totale		%	71.6	70.0	68.5	69.7	70.0	68.5	71.6
⚙️	Plage de fonctionnement	T° extérieure	-11(-20) **/+21						
	Plage de T° de consigne	T° entrée d'air sur batterie DX	1 unité extérieure : 0 / 28 ● Multi unités extérieures : 5 / 28						
	Plage de T° de consigne	Soufflage / Reprise	Soufflage : 17 / 28 ● Reprise : 17 / 28						
Rendement de la roue de récupération	Chaleur sensible	%	77.1	74.3	73.4	73.6	74.3	73.1	77.2
	Chaleur totale	%	75.6	73.5	71.5	72.6	73.5	71.7	75.6
Dimensions	Profondeur	mm	1000	1400	1500	1800	2000	2200	2500
	Hauteur	mm	1600	1600	2200	2200	2300	2360	2820
	Longueur	mm	3400	3400	3400	3400	3400	3800	3800
	Nombre de Sections	-	1	1	1	1	1	3	6
Poids	Poids net	kg	860	1020	1180	1380	1640	1990	2360

*avec guide de protection d'air en option **se référer au groupe extérieur Mr Slim

CARACTÉRISTIQUES TECHNIQUES VERSIONS C / E / B

Version classique WizardX C		3000-C	5000-C	7500-C	10000-C	12500-C	15000-C	20000-C	
❄️	Puissance froid	Totale kW	28.1	49.5	68.5	98.2	118.7	136.4	196.3
	Batterie DX	kW	10	20	25	40	45	50	75
	Roue de récupération	kW	18.1	29.5	43.5	58.2	73.7	86.4	121.3
⚙️	Puissance chaud	Totale kW	25.0	44.6	59.8	88.7	104.9	119.4	173.4
	Batterie DX	kW	11.2	22.4	27.0	44.8	49.4	54.0	81.0
	Roue de récupération	kW	13.8	22.2	32.8	43.9	55.5	65.4	92.4

Version Efficacité WizardX E		3000-E	5000-E	7500-E	10000-E	12500-E	15000-E	20000-E	
❄️	Puissance froid	Totale kW	28.1	49.5	68.5	98.2	115.7	136.4	196.3
	Batterie DX	kW	10	20	25	40	42	50	75
	Roue de récupération	kW	18.1	29.5	43.5	58.2	73.7	86.4	121.3
⚙️	Puissance chaud	Totale kW	25.8	44.6	60.8	88.7	103.5	119.4	173.4
	Batterie DX	kW	12.0	22.4	28.0	44.8	48.0	54.0	81.0
	Roue de récupération	kW	13.8	22.2	32.8	43.9	55.5	65.4	92.4

Version Booster WizardX B		3000-B	5000-B	7500-B	10000-B	12500-B	15000-B	20000-B	
❄️	Puissance froid	Totale kW	38.1	63.5	93.5	118.2	153.7	186.4	246.3
	Batterie DX	kW	20	34	50	60	80	100	125
	Roue de récupération	kW	18.1	29.5	43.5	58.2	73.7	86.4	121.3
⚙️	Puissance chaud	Totale kW	36.2	60.6	86.8	111.1	145.1	173.4	227.4
	Batterie DX	kW	22.4	38.4	54.0	67.2	89.6	108.0	135.0
	Roue de récupération	kW	13.8	22.2	32.8	43.9	55.5	65.4	92.4

Conditions nominales : Été Température Sèche intérieure = 27°C - Humidité relative = 50 % / Température Sèche extérieure = 35°C - Humidité relative = 50 %
Hiver Température Sèche intérieure = 20°C - Humidité relative = 50 % / Température Sèche extérieure = 7°C - Humidité relative = 85 %

LOSSNAY

DOUBLE FLUX DÉCENTRALISÉ



VL-50SR2-E
DOUBLE FLUX PAR PIÈCE



VL-100EU5-E
DOUBLE FLUX PAR PIÈCE

RENOUVELLEMENT D'AIR POUR PETITS VOLUMES (50 - 100 M³/H)

- ◆ Récupération d'énergie totale (sensible et latente)
- ◆ Air intérieur plus sain
- ◆ Atténuation bruit extérieur
- ◆ Maintenance facile

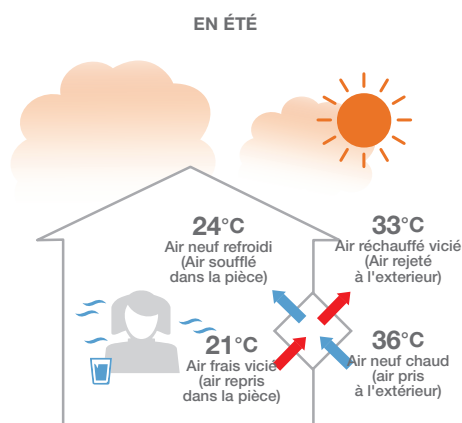

INSTALLATION FACILE

1 PERCER LE MUR



2 INSTALLER LE SUPPORT

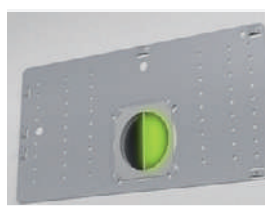

3 METTRE EN PLACE L'UNITÉ



4 DÉMARRER L'UNITÉ*

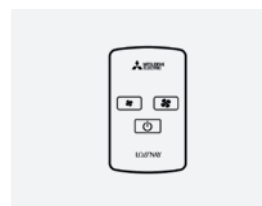

* Télécommande pour VL-50SR2-E. Bouton on/off pour VL-100 EU5-E

			VL-50SR2-E	VL-100EU5-E
Débit d'air (en mode 100% échange)	PV/GV	m ³ /h	15 / 51	55 / 100
Pression acoustique en froid à 1.5 m	PV/GV*	dB(A)	14 / 36.5	24 / 36.5
Rendement d'échange sur Température	PV/GV	%	86 / 70	80 / 73
Pression statique disponible	PV/GV	Pa	0 / 0	
Dimensions Hauteur x Largeur x Profondeur		mm	245 / 522 / 168	265 / 620 / 200
Poids net		kg	6.2	7.5
DONNÉES ÉLECTRIQUES				
Alimentation électrique	V~50Hz		230 - 1P + N + T - 50	
Puissance absorbée totale en GV (en mode 100% échange)	W		20	31

* : mesurée en chambre anéchoïque

LOSSNAY

DOUBLE FLUX CENTRALISÉ



VL-220CZGV-EF
DOUBLE FLUX CENTRALISÉ

RENOUVELLEMENT D'AIR POUR TOUTE LA MAISON (230 M³/H)

- ▀ Récupération d'énergie totale (sensible et latente)
- ▀ Air intérieur plus sain
- ▀ Atténuation bruit extérieur
- ▀ Maintenance facile
- ▀ Télécommande en option (PZ-61 DR-E ou PZ-43SMF-E)

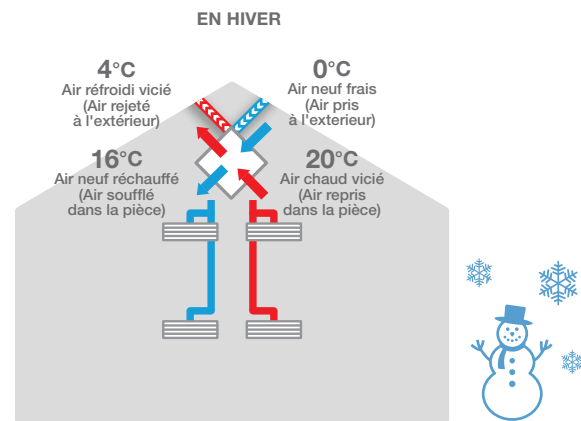

TÉLÉCOMMANDE EN OPTION



Télécommande Filaire
PZ-61DR-E



Télécommande Filaire Simplifiée
PZ-43SMF-E

INTERFACE WI-FI EN OPTION

Application MELCloud

MAC-587IF-E

Permet le contrôle de votre climatiseur à distance sur votre smartphone, tablette ou ordinateur avec l'application MELCloud (voir p.208)



Assistants vocaux

MELCloud est compatible avec :
▀ Amazon Alexa ▀ Google Home

ACCESSOIRES EN OPTION

- ▀ BY PASS : P-133DUE-E
- ▀ Filtre haute efficacité : P-220SHF-E
- ▀ Filtre moyenne efficacité : P220EMF-E
- ▀ Filtre standard : P-220F-E



			VL-220CZGV-EF
Débit d'air (en mode 100% échange)	TPV/PV/MV/GV	m ³ /h	65 / 120 / 165 / 230
Pression acoustique à 1.5 m	TPV/PV/MV/GV*	dB(A)	14 / 19 / 25 / 31
Rendement d'échange sur Température	TPV/PV/MV/GV	%	86 / 85 / 84 / 82
Pression statique disponible	TPV/PV/MV/GV	Pa	13 / 44 / 84 / 164
Dimensions Hauteur x Largeur x Profondeur		mm	362 / 848 (+351 by-pass) / 815
Poids net		kg	31 (+2,3 by-pass)
DONNÉES ÉLECTRIQUES			
Alimentation électrique	V~50Hz		230 - 1P + N + T - 50
Puissance absorbée totale en GV (en mode 100% échange)	W		80 (+2,3 by-pass)

* : mesurée en chambre anéchoïque

RIDEAU D'AIR THERMODYNAMIQUE

HP-1000/1500/2000 (R)DXE



MODÈLE APPARENT
HP-1000/1500/2000 DXE



MODÈLE ENCASTRÉ
HP-1000/1500/2000 RDXE

LE CONFORT DÈS L'ACCUEIL

- ▣ Largeurs disponibles 1 m, 1,5 m et 2 m
- ▣ Simple d'entretien
- ▣ Réversible
- ▣ Largeurs disponibles 1 m, 1,5 m et 2 m
- ▣ Discrétion du système
- ▣ Réversible
- ▣ Hauteur d'installation jusqu'à 3.5 m (et 4.5 en option)
- ▣ Deux modèles disponibles : apparent et encastré

EFFICACITÉ ÉNERGÉTIQUE

Le rideau d'air crée une véritable barrière thermique face à l'air provenant de l'extérieur qui permet une température homogène du magasin ou du local malgré l'ouverture fréquente des portes. Ceci contribue fortement à réduire la facture énergétique.

Enfin, la régulation par contact de porte permet d'optimiser l'efficacité énergétique, notamment dans le cas des sas.

ISOTHERMES MONTRANT L'EFFICACITÉ DU RIDEAU D'AIR CHAUD

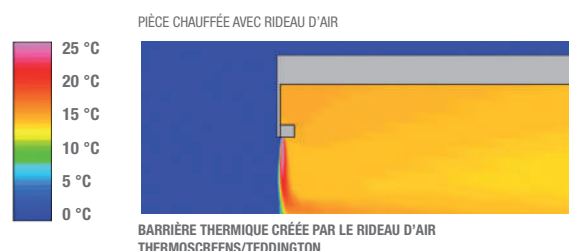
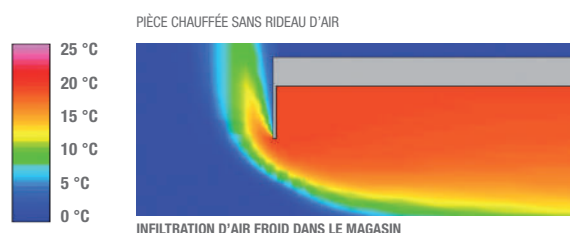

TECHNOLOGIE GROUPES EXTÉRIEURS

INVERTER



ZUBADAN
New Generation

ESSENTIEL

- ▣ Confort thermique optimisé : chauffage jusqu'à -20°C
- ▣ Discrétion élevée : unité extérieure à faible niveau sonore
- ▣ Installation facilitée : longueur d'installation jusqu'à 70 m

PREMIUM

- ▣ Chauffage jusqu'à -20°C et dégivrage rapide
- ▣ Discrétion absolue : unité extérieure à faible niveau sonore
- ▣ Installation facilitée : longueur d'installation jusqu'à 100 m

SUPER CHAUFFAGE

- ▣ Puissance nominale maintenue jusqu'à -15°C
- ▣ Cycles de dégivrages ultra-rapides
- ▣ Chauffage très rapide même à basse température

TÉLÉCOMMANDE EN OPTION



- Sélection vitesse de ventilation (Auto, Petite et Grande Vitesse)
- Mode Ventilation seule / Chauffage / Rafraîchissement
- Marche / Arrêt

FILAIRE
PAR-41 MAA

RIDEAU D'AIR THERMODYNAMIQUE

HP-1000/1500/2000 (R)DXE

INVERTER **POWER INVERTER** **ZUBADAN**



R410A	HP1000(R)DXE		HP1500(R)DXE				
	SUZ-KA71VA6	PUHZ-ZRP71VHA2	PUHZ-P125YKA	PUHZ-ZRP125YKA3	PUHZ-SHW140YHA		
Puissance calorifique nominale	kW		8.3				
Puissance frigorifique nominale	kW		7.4				
UNITÉS INTÉRIEURES		HP1000(R)DXE	HP1500(R)DXE				
Débit d'air maxi	SGV	m³/h	1310		2070		
Pression acoustique à 3 m à charge partielle SPV/SGV	dB(A)		45 / 58				
Hauteur maxi d'installation - site non exposé	m		3.5				
Intensité nominale par phase avec chauffage auxiliaire	A		7.30				
Alimentation électrique	V-50Hz		230 V - 1P - N + T				
Hauteur apparent / encastré	mm		306 / 354				
Largeur apparent / encastré	mm		1300 / 1250				
Profondeur apparent / encastré	mm		468 / 485				
Poids net apparent / encastré	kg		46 / 52				
UNITÉS EXTÉRIEURES		SUZ-KA71VA6	PUHZ-ZRP71VHA2	PUHZ-P125YKA	PUHZ-ZRP125YKA3	PUHZ-SHW140YHA	
Pression acoustique en Chaud à 1 m	GV	dB(A)	55	47	54	50	51
Diamètre liquide / Diamètre gaz	pouce		1/2 à braser / 5/8 à braser				



R410A	HP2000(R)DXE					
	PUHZ-P140YKA	PUHZ-P200YKA3	PUHZ-ZRP140YKA3	PUHZ-ZRP200YKA3	PUHZ-SHW230YKA2	
Puissance calorifique nominale	kW		16.0			
Puissance frigorifique nominale	kW		14.0			
UNITÉS INTÉRIEURES		HP2000(R)DXE				
Débit d'air maxi	SGV	m³/h				2590
Pression acoustique à 3 m à charge partielle SPV/SGV	dB(A)		45 / 58			
Hauteur maxi d'installation - site non exposé	m		3.5			
Intensité nominale par phase avec chauffage auxiliaire	A		14.40			
Alimentation électrique	V-50Hz		400 V - 3P - N + T			
Hauteur apparent / encastré	mm		306 / 354			
Largeur apparent / encastré	mm		2350 / 2340			
Profondeur apparent / encastré	mm		468 / 485			
Poids net apparent / encastré	kg		84 / 93			
UNITÉS EXTÉRIEURES		PUHZ-P140YKA	PUHZ-P200YKA3	PUHZ-ZRP140YKA3	PUHZ-ZRP200YKA3	PUHZ-SHW230YKA2
Pression acoustique en Chaud à 1 m	GV	dB(A)	56	58	50	59
Diamètre liquide / Diamètre gaz	pouce		5/8 à braser / 7/8 à braser			

R32 Une solution de rideau d'air chaud compatible avec notre gamme de groupes extérieurs Power Inverter au R32 est disponible. **Nous contacter pour plus d'informations**

SÈCHE-MAINS À AIR PULSÉ

JET TOWEL

SMART



JT-S2AP
PERSONNALISABLE

SLIM



JT-SB216KSN2-W
BASSE CONSOMMATION



JT-SB216JSH2-W



JT-SB216JSH2-H



JT-SB216JSH2-S



GARANTIE 5 ANS



LA GAMME JET TOWEL

Mitsubishi Electric a développé 2 gammes de sèche-mains à air pulsé, le Jet Towel Slim (modèle standard), dont un modèle basse consommation, le Jet Towel Smart (personnalisable).

UN SYSTÈME HYGIÉNIQUE ET ÉCOLOGIQUE

- Traitement anti-bactérien du corps de l'appareil.
- Fonctionnement et arrêt par détection automatique des mains (pas de manipulation de la part de l'utilisateur).
- Par rapport aux systèmes papier, le Jet Towel permet de préserver nos forêts : un restaurant de 100 couverts consomme environ 100 000 feuilles de papier par an !

LE JET TOWEL, UN SYSTÈME RENTABLE

En terme d'utilisation, le Jet Towel devient rapidement rentable quand on le compare aux autres systèmes pour se sécher les mains. Ci-dessous un comparatif sur ce que coûtent ces différents systèmes au bout d'une année d'utilisation.

CARACTÉRISTIQUES TECHNIQUES DES MODÈLES JET TOWEL

MODÈLES	DIMENSIONS (H X L X P)	ALIMENTATION ÉLECTRIQUE	INTENSITÉ NOMINALE	CONSOMMATION ÉLECTRIQUE**	PRESSION ACOUSTIQUE	BAC DE RÉCUPÉRATION	POIDS
JT-SB216JSH2-W/S/H-NE	670 x 300 x 219 mm	220/240V 50/60Hz	5.7 / 6.2 A	1240 W	59 dB(A)	0.8 l	11 kg
JT-SB216KSN2-W-NE	670 x 300 x 219 mm	220/240V 50/60Hz	3.0 / 3.2 A	550 W	58 dB(A)	0.8 l	11 kg
JT-S2AP-W/S-NE	290 x 250 x 160 mm	220/240V 50/60Hz	3.0 / 3.2 A	980 W	62 dB(A)	-	4,5 kg

* NSF : National Sanitation Foundation, spécialiste indépendant de la santé publique : plus d'informations sur www.nsf.org

W : blanc - S : gris/argent - H : gris anthracite - Valeurs indiquées en Grande Vitesse - **En 220V, résistance en fonctionnement (sauf modèle KSN)
Support en option pour le JT-SB216JSH2-W/S/H-E/KSN2

GAMME PURIFICATEUR D'AIR

MA-E85R-E ET MA-E100R-E



RETROUVEZ TOUTE LA DOCUMENTATION DU SYSTÈME

EN SCANNANT CE QR CODE

L'IMPORTANCE DE LA QUALITÉ DE L'AIR INTÉRIEUR

Si l'air n'est pas traité et purifié l'air intérieur peut contenir de nombreux polluants et allergènes qui génèrent un risque important pour les occupants. On y retrouve :

- Les polluants biologiques de type pollens, poussières, moisissures et acariens.
- Les polluants chimiques, les COV (composants organiques volatiles)
- Les pollutions olfactives : odeurs de cigarettes.

Conscient de cette problématique Mitsubishi Electric a développé deux nouveaux purificateurs d'air disposant d'une qualité de filtration inégalée.

LES PRODUIT



MA-E85-E



- Permet de traiter un local jusqu'à 60 m²
- Doté d'un **niveau extrême de filtration** (HEPA H14, catalyseur, charbon actif),
- Il garantit un assainissement de l'environnement intérieur : CADR de 508 m³/h
- À l'aide de son **capteur à particules et de son capteur à odeurs**, il analyse et optimise le traitement du local
- Les volets intelligents permettent de **cibler la pollution** et d'agir de manière concrète
- Muni d'un pré-filtre auto-nettoyant, il est simple à maintenir et à utiliser
- Filtre de remplacement : **MAPR-863HFT**

LES PRODUIT



MA-E100R-E



- Permet de traiter un local jusqu'à 90 m²
- Doté d'un **niveau extrême de filtration** (HEPA H14 et charbon actif)
- Il garantit un assainissement de l'environnement intérieur : CADR de 612 m³/h
- À l'aide de son **capteur à particules et de son capteur à odeurs**, il analyse et optimise le traitement du local.
- Le capteur 3D ainsi que la fonction rotation automatique permettent d'optimiser le **confort des occupants** en empêchant le soufflage direct.
- Filtre de remplacement : **MAPR-865HFT**

ZOOM SUR LA FILTRATION

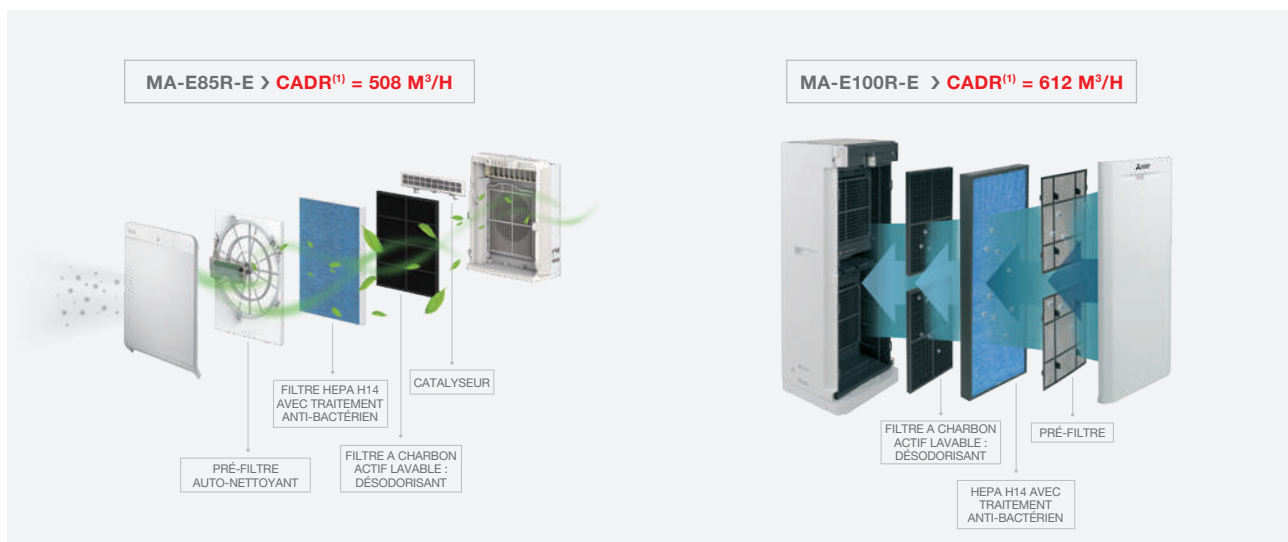



SYSTÈMES DE CONTRÔLE

Les systèmes de chauffage et de climatisation Mitsubishi Electric bénéficient de multiples solutions de contrôle adaptées à toutes les applications. En résidentiel comme en petit tertiaire, les possibilités sont nombreuses : télécommande tactile, accès à distance, commande depuis un smartphone, ouverture sur des systèmes intelligents de gestion d'éclairage, de gestion des stores etc.

SYSTÈMES DE CONTRÔLE

INTERFACE WI-FI ET CONTRÔLE VOCAL



TÉLÉCOMMANDES



COMMANDES CENTRALISÉES



PASSERELLES DE COMMUNICATION

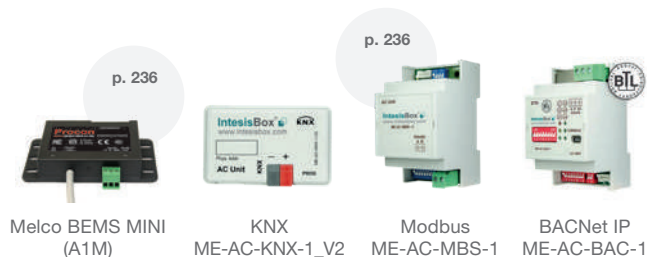

INTERFACES ET CONNECTEURS

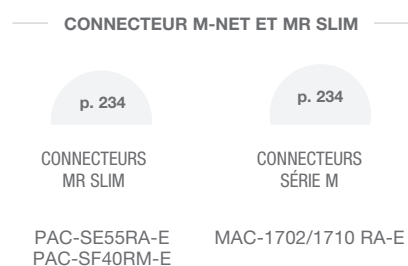
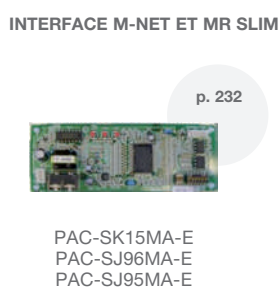
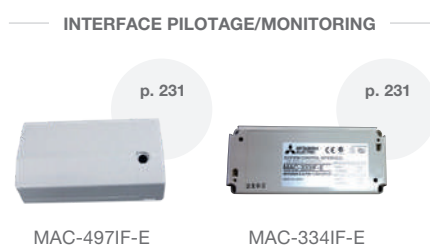

*La culture du meilleur

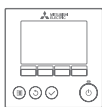

SYSTÈMES DE CONTRÔLE COMPARATIF DE GAMME



COMPATIBLE ALEXA
ET GOOGLE HOME



MODÈLES	MAC-587IF-E	PAC-YT52	PAR-41
Démarrage forte puissance			●
Code erreur	●	●	●
Minuterie ON/OFF			● ●
Horloge hebdomadaire	● ●		● ●
Inhiber opération en local depuis une commande centralisée		●	●
Verrouillage des touches		● ●	● ●
Limites de température de consigne	● ● Via accès invité MelCloud	● ●	● ●
Capteur de température		●	●
Retour automatique			●
Secours rotation (Mr Slim uniquement)			●
Fonction étagée (Mr Slim uniquement)			●
Mode économie d'énergie			● ●
Mode silence de l'unité extérieure			● ● (Mr Slim uniquement)
Capteur d'humidité Capteur de présence Capteur de luminosité			
Réduit de nuit/ Maintien de température			●
Fonction invité	●		
Alarme par email	●		
Gestion 3D I see sensor pour les unités SLZ et PLA			●
Câblage	Connecteur CN105	MAC-497 TB5 pour Mr Slim	MAC-497 TB5 pour Mr Slim

● Commande ● Visualisation



PAR-CT01	PAR-U02	AT-50	EW-50/AE-200
●	●	●	●
● ●	● ●		
● ●	● ●	● ●	● ●
●	●	●	●
● ●	● ●		
● ●	● ●	● ● Via télécommandes ME	● ● Via télécommandes ME
● ●	●		
●	●		
	● ●		
		● ● (City multi uniquement)	● ● (City multi uniquement)
	●		● (Si PAR-U02 installée)
● ●	●	●	●
			●
●			
MAC-497 TB5 pour Mr Slim	Mr Slim (Via PAC-SK15MA-E / PAC-SJ96MA-E ou PAC-SJ95MA-E) et Série M (via MAC-334IF-E)	Mr Slim (Via PAC-SK15MA-E / PAC-SJ96MA-E ou PAC-SJ95MA-E) et Série M (via MAC-334IF-E)	Mr Slim (Via PAC-SK15MA-E / PAC-SJ96MA-E ou PAC-SJ95MA-E) et Série M (via MAC-334IF-E)

INTERFACE WI-FI MAC-587IF-E



**DÉCOUVREZ
LES FONCTIONNALITÉS
ET NOS TUTORIELS**



ACCÉDEZ À DISTANCE, EN TOUTE SÉCURITÉ, À VOTRE INSTALLATION DE CHAUFFAGE ET CLIMATISATION...

L'interface Wi-Fi MAC-587IF-E permet de connecter votre installation Mitsubishi Electric au réseau Wi-Fi de votre installation. Avec l'application MELCLOUD, il est possible de piloter les installations de chauffage et rafraîchissement à distance, grâce à un smartphone, une tablette ou un ordinateur. Idéal pour la gestion de vos multi-sites. Possibilité de visualiser tous ces sites sur une carte.



L'APPLICATION MELCLOUD

- ◆ **Un menu intuitif, des icônes explicites** : votre client pourra contrôler et visualiser l'état de son système de chauffage et climatisation en toute simplicité.
- ◆ **De multiples fonctionnalités** : l'utilisateur pourra personnaliser son confort grâce à de multiples fonctionnalités : programmation hebdomadaire, protection hors-gel, mode vacances, option « Invité »...



**COMMENT
CONNECTER
VOTRE INTERFACE
WIFI ?**



MELCloud compatible avec vos assistants vocaux amazon alexa et google home*

Depuis fin Décembre 2019, notre solution MELCloud peut s'interconnecter à la solution d'assistant vocal Amazon Alexa grâce au Skill MELCloud. L'assistant Google Home vous permet de s'interconnecter et de contrôler son système de chauffage / climatisation via l'assistant vocal Google Home.



**POUR PLUS
D'INFORMATION SUR
LES POSSIBILITÉS
DE VOS ASSISTANTS
VOCAUX**

INTERFACE ÉQUIPÉE EN STANDARD SUR LES GAMMES SUIVANTES :

- ◆ MSZ-AP 15/20 VGK
- ◆ MSZ-AY 25/35/42/50 VGK
- ◆ MSZ-EF 18/25/35/42/50 VGKW/B/S
- ◆ MSZ-FT 25/35/50 VGK
- ◆ MSZ-LN 18/25/35/50/60 VG2W/V/B/R
- ◆ MSZ-RW 25/35/50 VG

Possibilité de :

- ◆ Limiter la plage de températures
- ◆ Bloquer la commande locale
- ◆ Visualiser la température ambiante

*Un appareil avec l'assistant vocal Amazon Alexa ou Google Home et une interface Wi-Fi connectée à MELCloud sont nécessaires

TÉLÉCOMMANDES INFRAROUGES

PAR-SL97 / PAR-SA9CA-E OU PAR-SL101



PAR-SL101A-E



PAR-SL97A-E



PAR-SA9CA-E



PAR-SL94B-E
(PLAFONNIER UNIQUEMENT)

- ▀ L'ensemble de la gamme Série M est équipée d'une télécommande Infrarouge de série.
- ▀ La série S et P (Mister SLIM) est compatible avec deux types de télécommande infrarouge.



TÉLÉCOMMANDE
INFRAROUGE



PROGRAMMATION
QUOTIDIENNE



MODÈLES	PAR-SL97A-E + PAR-SA9CA-E	PAR-SL101A-E
Marche / Arrêt	●	●
Mode	●	●
Réglage consigne	●	●
Vitesse ventilation	●	●
Code défaut	Clignotement LED	Clignotement LED
Programmation hebdomadaire	-	●
Gestion du 3D Isee sensor	-	●
Gestion indépendante des volets	-	●
Etat batterie	-	●



BON À SAVOIR

La fonction I-SAVE sur la télécommande permet de définir une température de réduit.

TÉLÉCOMMANDE FILAIRE PAR-41MAA



**DÉCOUVREZ CETTE
TÉLÉCOMMANDE EN LIGNE**
DESIGN / FONCTIONNALITÉS / ...



- ▀ **Ecran rétroéclairé LCD** : Possibilité de définir un rétroéclairage sur fond noir, Contraste ajustable.
- ▀ **Réduit de nuit** : Il permet une optimisation de votre consommation et évite la montée excessive de votre température en mode chaud comme en mode froid.
- ▀ **3D i-see sensor** : Mise en service et paramétrage accessible via la télécommande
- ▀ **Paramétrage des volets** : Gestion indépendante de chaque volet pour un meilleur confort
- ▀ **Limite de température de consigne** : La plage de température de consigne peut être réglée pour chaque mode (froid/chaud/auto)
- ▀ **Retour température automatique** : Après un certain temps, la température de consigne revient à une valeur prédéfinie. Idéal pour les bureaux de passage



TÉLÉCOMMANDE
FILAIRE



PROGRAMMATION
QUOTIDIENNE
24H



DOUBLE POINT
DE CONSIGNE

NOUVEAU : UNIQUEMENT EN MR SLIM - Génération 2 (Série P)

- Vitesse de communication plus rapide
- Affichage de la consommation électrique (heure, jour, mois)
- Gestion secours rotation 2+1
- Optimisation du dégivrage (unité par unité)
- 14°C en Froid pour les nouvelles unités Pour les nouvelles unités PLA*, PKA, PCA, PSA (*Nécessite une option PAC-SH36HK-E)
- Paramétrage des passerelles wifi MAC-587IF-E
- Affichage du modèle et du numéro de série de l'unité intérieure et extérieure

ARCHITECTURE

	EXEMPLES DE SYSTÈMES		
UNITÉ INTÉRIEURE	SÉRIE M	SEZ, SLZ ET MR SLIM	SÉRIE P - MR SLIM
GROUPE EXTÉRIEUR	SÉRIE M ET MULTI-SPLIT	SUZ ET MULTI-SPLIT	SÉRIE P - MR SLIM
<p>PAR-41MAA PAC-YT52 PAR-CT01</p>	<p>Unité intérieure Unité extérieure MAC-497IF-E PAR-41MAA</p>	<p>TBS PAR-41MAA MAC-497IF-E</p>	<p>TBS PAR-41MAA MAC-497IF-E</p>
<div style="border: 1px solid black; padding: 2px; width: fit-content;"> CONTRÔLE PAR GROUPE </div> <p>Commande de plusieurs unités</p>	<p>Unité intérieure Unité intérieure Unité extérieure MAC-497IF-E PAR-41MAA</p>	<p>MAC-497IF-E PAR-41MAA</p>	<p>TBS PAR-41MAA MAC-497IF-E</p>
Matériel	<ul style="list-style-type: none"> • MAC-497IF-E • PAR-41MAA (Télécommande filaire) uniquement 	<ul style="list-style-type: none"> • MAC-497IF-E • PAR-41MAA (Télécommande filaire) uniquement 	<ul style="list-style-type: none"> • PAR-41MAA (Télécommande filaire) uniquement

TÉLÉCOMMANDE FILAIRE PAC-YT52CRA



**DÉCOUVREZ CETTE
TÉLÉCOMMANDE EN LIGNE**
DESIGN / FONCTIONNALITÉS / ...



- ▀ Ecran rétroéclairé LCD
- ▀ Double point de consigne :
En mode Auto, deux seuils de température : un en mode chaud et un en mode froid peuvent être prédéfinis
- ▀ Limite de température de consigne : La plage de température de consigne peut être réglée pour le mode froid ou chaud
- ▀ Capteur de température intégré dans la télécommande
- ▀ Facile à installer et simple à utiliser
- ▀ Possibilité de régler les pressions statiques des gainables



TÉLÉCOMMANDE
FILAIRE



DOUBLE POINT
DE CONSIGNE

NOTA : UNIQUEMENT EN MR SLIM (GENERATION 2)

Si code (E0) apparait sur la télécommande alors mettre le **Switch SW5-8 sur OFF**

ARCHITECTURE

	EXEMPLES DE SYSTÈMES		
UNITÉ INTÉRIEURE	SÉRIE M	SEZ, SLZ ET MR SLIM	SÉRIE P - MR SLIM
GROUPE EXTÉRIEUR	SÉRIE M ET MULTI-SPLIT	SUZ ET MULTI-SPLIT	SÉRIE P - MR SLIM
<p>PAR-41MAA PAC-YT52 PAR-CT01</p>	<p>Unité intérieure MAC-497IF-E Unité extérieure PAC-YT52CRA</p>	<p>TBS PAC-YT52CRA</p>	<p>TBS PAC-YT52CRA</p>
<p>CONTRÔLE PAR GROUPE</p> <p>Commande de plusieurs unités</p>	<p>Unité intérieure Unité intérieure MAC-497IF-E Unité extérieure Unité extérieure PAC-YT52CRA</p>	<p>MAC-497IF-E PAC-YT52CRA</p>	<p>PAC-YT52CRA</p>
Matériel	<ul style="list-style-type: none"> • MAC-497IF-E • PAC-YT52 (Télécommande filaire) uniquement 	<ul style="list-style-type: none"> • MAC-497IF-E • PAC-YT52 (Télécommande filaire) uniquement 	<ul style="list-style-type: none"> • PAC-YT52 (Télécommande filaire) uniquement

TÉLÉCOMMANDE TACTILE BLUETOOTH PAR-CT01



**DÉCOUVREZ CETTE
TÉLÉCOMMANDE EN LIGNE**
DESIGN / FONCTIONNALITÉS / ...



- ▀ **Fonction Bluetooth et application dédiée :**
Commande et paramétrage via smartphone, tablette
- ▀ **Ecran Tactile et personnalisable :** 180 couleurs (RVB) disponible pour le fond d'écran et les caractères
- ▀ **Personnalisation via Bluetooth :** Insertion d'un logo ou d'une image directement sur l'écran de la télécommande
- ▀ **Limite de température de consigne :** La plage de température de consigne peut être réglée pour chaque mode (froid/chaud/auto)
- ▀ **Paramétrage des volets :** Gestion indépendante de chaque volet pour un meilleur confort

TÉLÉCOMMANDE
BLUETOOTH

PROGRAMMATION
QUOTIDIENNE

DOUBLE POINT
DE CONSIGNE

ÉCRAN
TACTILE



1 Possibilité d'afficher la température relative de $\pm 5^\circ\text{C}$ sur la télécommande ainsi que sur l'application

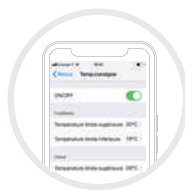

2 Optimiser votre consommation énergétique en verrouillant vos consignes tout en apportant plus de confort.



3 Définissez un profil utilisateur de contrôle et dupliquez le facilement grâce à la fonction Bluetooth (idéal en hôtellerie)

ARCHITECTURE

	EXEMPLES DE SYSTÈMES		
UNITÉ INTÉRIEURE	SÉRIE M	SEZ, SLZ ET MR SLIM	SÉRIE P - MR SLIM
GRUPE EXTÉRIEUR	SÉRIE M ET MULTI-SPLIT	SUZ ET MULTI-SPLIT	SÉRIE P - MR SLIM
 PAR-41MAA PAC-YT52 PAR-CT01			
CONTRÔLE PAR GROUPE Commande de plusieurs unités			
Matériel	<ul style="list-style-type: none"> • MAC-497IF-E • PAR-CT01 (Télécommande filaire) uniquement 	<ul style="list-style-type: none"> • MAC-497IF-E • PAR-CT01 (Télécommande filaire) uniquement 	<ul style="list-style-type: none"> • PAR-CT01 (Télécommande filaire) uniquement

TÉLÉCOMMANDE TACTILE AVANCÉE

PAR-U02



**DÉCOUVREZ CETTE
TÉLÉCOMMANDE EN LIGNE**
DESIGN / FONCTIONNALITÉS / ...



- Télécommande intelligente paramétrable sur réseau M-NET :**
 Utile dans le cas d'un cloisonnement ou décloisonnement.
 La télécommande peut être déplacée et affectés sur différentes unités.
- Écran tactile et affichage LED :** Un éclairage LED sous la télécommande permet d'afficher le mode de régulation en cours.
- Détection de Présence :** La capteur détecte la présence des personnes dans la pièce et permet de réaliser des économies d'énergie de 1°C à 4°C.
- Double point de consigne :** en mode Auto, deux seuils de température : un en mode chaud et un en mode froid peuvent être prédéfinis.
- Limite de température de consigne :** La plage de température de consigne peut être réglée pour le mode froid ou chaud
- Température et humidité :** Capteur d'humidité et de température intégré dans la télécommande

TÉLÉCOMMANDE FILAIRE	DÉTECTION DE PERSONNE	DOUBLE POINT DE CONSIGNE	ÉCRAN TACTILE	PROGRAMMATION HEBDOMADAIRE	PROGRAMMATION QUOTIDIENNE

ARCHITECTURE

UNITÉ INTÉRIEURE	EXEMPLES DE SYSTÈMES		
	SÉRIE M	SEZ, SLZ ET MR SLIM	SÉRIE P - MR SLIM
 GROUPE EXTÉRIEUR <div style="border: 1px solid black; padding: 2px; width: fit-content;">M-NET connexion</div> PAR-U02 / AE-200 / EW-50 / AE-50 BAC-HD150 / LMAP04	SÉRIE M ET MULTI-SPLIT 	SUZ ET MULTI-SPLIT 	SÉRIE P - MR SLIM
 Matériel	Interface MAC-334IF-E pour chaque unité intérieure Télécommande adressable PAR-U02 PAC SC51KUA (Alimentation M-Net)		PAC-SJ95MA-E pour chaque unité extérieure Télécommande Mitsubishi Electric PAR-U02 (PAC-SJ96MA-E pour PUHZ-ZRP35/50 et PAC-SK15MA-E pour PUZ-ZM35/50VKA2)



BON À SAVOIR

Il est possible d'éteindre la LED ou de changer sa couleur à tout moment.

COMMANDES CENTRALISÉES

AT-50



AT50

TÉLÉCOMMANDE FILAIRE	DOUBLE POINT DE CONSIGNE	ÉCRAN TACTILE	PROGRAMMABLE	PROGRAMMATION HEBDOMADAIRE 7 JOURS	PROGRAMMATION QUOTIDIENNE 24H

CHACUNE DE CES COMMANDES CENTRALISÉES PERMET DE PILOTER NATIVEMENT JUSQU'À 50 UNITÉS INTÉRIEURES.

L'AT-50 sert de commande centralisée locale uniquement tandis que l'EW-50 et l'AE-200 possèdent elles un serveur Web pour un pilotage depuis un PC par exemple.

- **Ecran rétroéclairé LCD** : simple et facile à paramétrer
- **Jusqu'à 50 unités intérieures** : en mode Auto, deux seuils de température : Possibilité de contrôler jusqu'à 50 unités, de créer plusieurs groupes d'unités en utilisant les fonctions avancées.
- **Double point de consigne** : en mode auto, 2 seuils de température : un en mode chaud et un en mode froid peuvent être prédéfinis.
- Limite de température de consigne : la plage de température de consigne peut être réglée pour le mode froid ou chaud
- Programmation Horaire et Réduit de nuit : jusqu'à 5 prog./jour et 16 prog./semaine. Le réduit de nuit permet une optimisation de votre consommation et évite la montée excessive de votre température en mode chaud comme en mode froid.
- Change over (ÉTÉ / HIVER) : le changement de mode été ou hiver se fait de façon automatique en fonction de la régulation désirée

ARCHITECTURE COMMANDE CENTRALISÉE

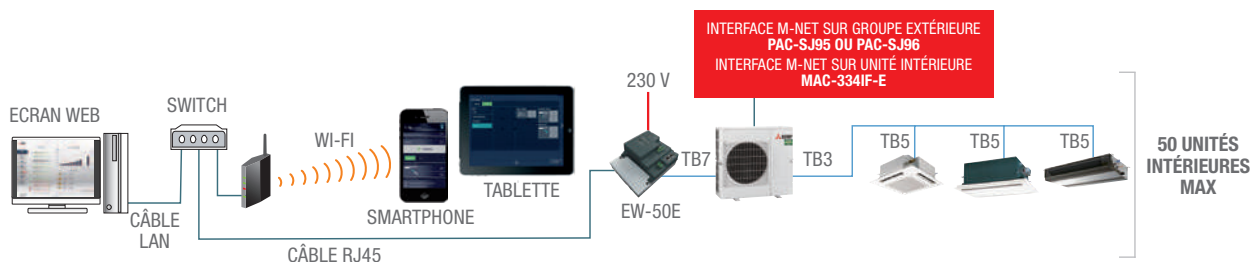

RÉFÉRENCE ACCESSOIRE	PAC-YT51 HAA	PAC-YG10HA-E	PAC-YG86TK-J	PAC-YG 72CWL-J	PAC-YG82TB-J
Commande centralisée	AT-50	EW-50 / AE-200 / AE-50	AE-200 / AE-50	AE-200 / AE-50	AE-200 / AE-50
Fonction	Connecteur entrées / sorties	Connecteur entrées / sorties	Kit de montage sur rail DIN	Façade avec accès port USB	Boîtier pour montage en saillie/applique

COMMANDES CENTRALISÉES

AE-200E, EW-50E, AE-50



AE-200E



EW-50E



AE-50E

AE-200 : Commande centralisée avec écran Tactile 10"4

L'interface graphique vous permet de naviguer et de contrôler facilement votre installation. Elle permet également de visualiser l'implantation de vos unités intérieures sur le plan de votre bâtiment.

Possibilité de contrôler jusqu'à 200 unités, accompagnée de 3 extensions AE-50 (avec écran) / EW-50 (sans écran). Il est possible de créer plusieurs groupes d'unités, de block en utilisant les fonctions avancées.

AE-50 : Extension AE-200 avec écran

La commande centralisée AE-50 dispose des mêmes fonctionnalités de l'AE-200 et sert uniquement d'extension. Elle ne peut être utilisée comme simple commande centralisée.

EW-50 : Commande centralisée sans écran

La commande centralisée permet de contrôler jusqu'à 50 unités intérieures et peut servir d'extension à la commande centralisée AE-200. Elle dispose des mêmes fonctionnalités et du même serveur web.

QUELQUES FONCTIONNALITÉS

- ▀ **Web serveur Intégré** : doté d'un serveur Web, il est possible de se connecter via un PC en local comme à distance sur votre installation pour piloter votre installation. L'interface graphique permet une navigation simple et intuitive adaptée aux différents utilisateurs. Accompagné de la licence Gestion Centralisée il vous sera possible de piloter jusqu'à 2000 unités via un seul accès web.
- ▀ **Alarme email - Code Erreur** : en cas d'erreur, un email peut être transmis en indiquant le type d'erreur. Il est possible de visualiser les unités en défaut et l'historique des défauts via le Web serveur
- ▀ **Limites de plage de température** : en plus du double point de consigne, il est possible de limiter les plages de température par unité intérieure.
- ▀ **Verrouillage des fonctions** : il est possible de verrouiller les différentes fonctions par unité ou encore par groupe d'unités.
- ▀ **Sauvegarde et Export Excel (.csv)** : Export des différentes données sauvegardées.
- ▀ **Aide à la Maintenance** : Visualisation de l'état des groupes extérieurs et vérification du niveau de volume de réfrigérant. Possibilité d'exporter des données via Excel.CSV.
- ▀ **BacNet (Option Licence)** : Communication en BacNet IP natif. Port RJ45 dédiée (LAN2)

CARACTÉRISTIQUES TECHNIQUES

MODÈLE	Dimensions (L x H x P)	Poids	Alimentation électrique
EW-50E	172 x 209 x 92 mm	1,7 kg	230 V
AE-200E / AE-50	284 x 200 x 65 mm	2,3 kg	230 V



BON À SAVOIR

Pour plus de renseignement, télécharger le guide GTC 2021 – CITY MULTI

INTERFACES DE PILOTAGE / MONITORING

MAC-334IF-E, MAC-497IF-E



MAC-334IF-E



MAC-497IF-E

NOUVEAU DESIGN, plus compact pour s'intégrer derrière l'unité intérieure

L'INTERFACE MAC-334IF-E

Permet de connecter une télécommande MA (PAR-41MAA / PAC-YT52CRA ou PAR-CT01) et/ou ME (PAR-U02) à une unité intérieure de la série M. Elle permet également de piloter et de visualiser certains paramètres de l'unité via des signaux d'entrées / sorties.

ARCHITECTURE

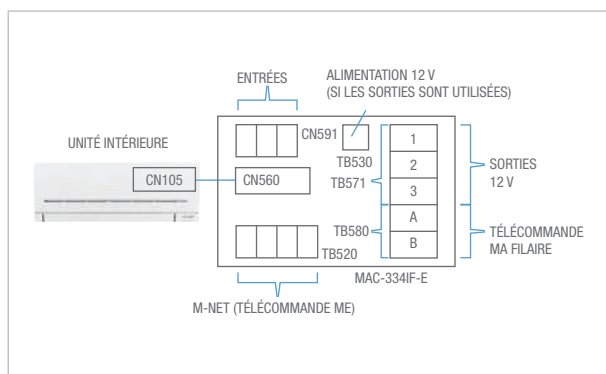

L'INTERFACE MAC-497IF-E

La nouvelle interface permet de connecter une uniquement une télécommande filaire type MA (PAR-41MAA / PAC-YT52CRA ou PAR-CT01) à une unité intérieure de la série M.

Son nouveau design lui permet de s'encaster à l'arrière des unités intérieures compatibles.

NOTA : Les fonctionnalités de pilotage via contact sec ne sont plus disponible. Veuillez utiliser le MAC-334IF-E pour faire du pilotage ou visualiser des états de fonctionnement.

CARACTÉRISTIQUES TECHNIQUES

MODÈLE	Tension d'entrée	Consommation électrique	Courant d'entrée
Côté unité intérieure	12 V	1,8 W	0,15 A
Côté alimentation	12 V	4,8 W	0,4 A

EXEMPLE DE PILOTAGE

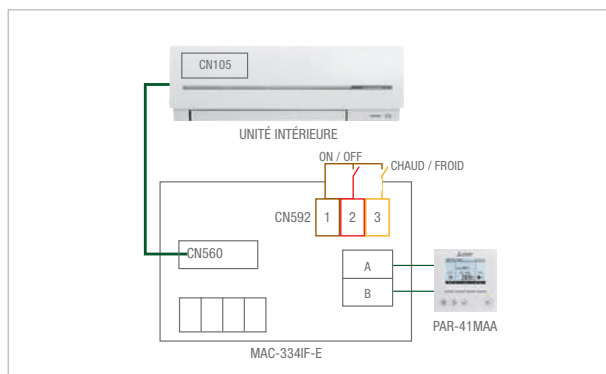

INTERFACE M-NET - MR SLIM

PAC-SK15MA-E / PAC-SJ95MA-E / PAC-SJ96MA-E



Les interfaces additionnelles PAC-SJ95MA-E / PAC-SJ96MA-E, se raccordent directement sur les groupes extérieur MR SLIM. Elles permettent de créer un réseau M-NET (Mitsubishi Network). Il sera possible de piloter les installations MR SLIM depuis des télécommandes adressables, commandes centralisées ou encore des passerelles de communications (BACNET, LONWORKS, MODBUS).

Le boîtier PAC-SK15 se fixe directement sur la carcasse extérieure de votre unité extérieure pour recevoir les différentes interfaces M-NET. Facile à installer, le boîtier permet un gain de temps de mise en oeuvre.

ARCHITECTURE

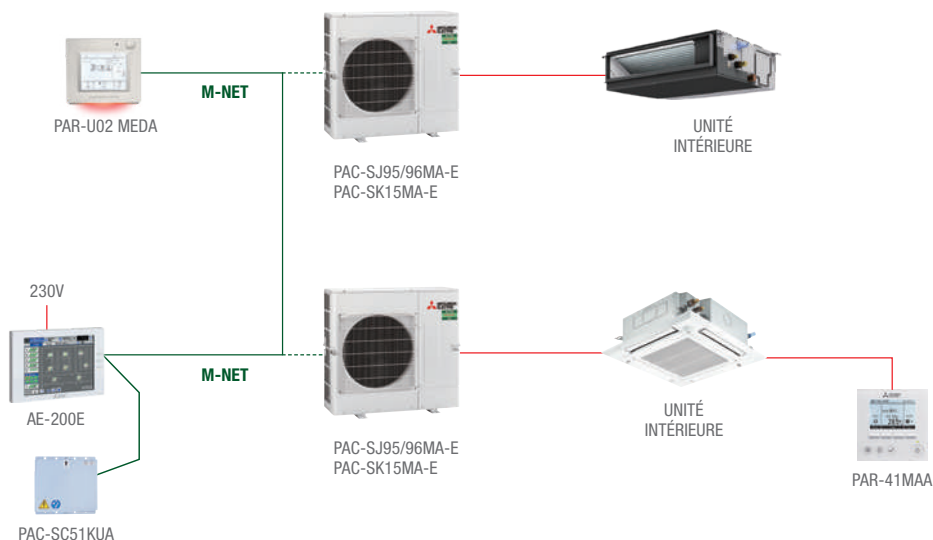

FONCTIONS DISPONIBLE VIA COMMANDE CENTRALISÉE

FONCTION	COMMANDE	VISUALISATION
ON/OFF	●	●
Mode	●	●
Verrouillage par fonction	●	●
Réglage consigne	●	●
Ventilation	●	●
Température ambiante	-	●
Remise à zéro du filtre	●	-
Code défaut 4 chiffres	-	● (télécommande adressables ou commande centralisées)
Limite de température de consigne	●	●

CONNECTEUR

PAC-SE55 - CONNECTEUR 3 FILS

Le PAC-SE55 est un connecteur 3 fils permettant de réaliser des fonctions simples via des contacts secs. Il peut se brancher sur le groupe extérieur ou sur les unités intérieures. Les fonctions diffèrent selon les architectures ci-dessous.

PAC-SE55 - SÉRIE S & P

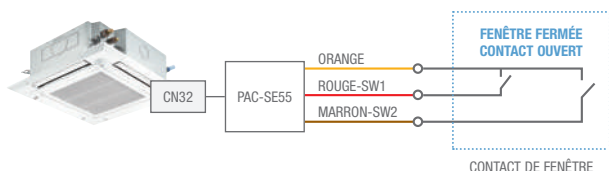

ÉTAT CONTACT DE FENÊTRE	ETAT UNITÉ INTÉRIEURE (SW2)	ETAT TÉLÉCOMMANDE (SW1)
Fermé (Fenêtre OUVERTE)	OFF	Bouton ON/OFF verrouillé
Ouvert (Fenêtre FERMÉE)	OFF (relance via Télécommande)	Bouton ON/OFF autorisée

Ouverture Fenêtre : l'unité intérieure s'arrête et la télécommande est verrouillée.

Fermeture Fenêtre : l'unité intérieure est toujours coupé mais la **relance** doit se faire en appuyant sur ON de la télécommande.

En plus : accompagnée d'une licence ASSERVISSEMENT et d'une commande centralisée (AE-200/EW-50) il est possible de modifier les paramètres et conditionner les actions à réaliser (Mode, consigne...)

PAC-SE55 - SÉRIE P

• Connecteur CNDM - PACSE55 / Mr Slim - Mode Silence

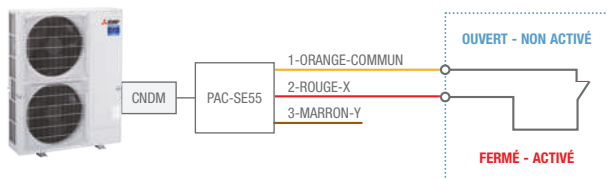

	X-SW1 ROUGE	
	Contact OUVERT	Contact FERMÉE
Mode silence	NON ACTIVÉ	ACTIVÉ

Groupe Extérieur Compatible :

PUHZ-ZRP/RP - SW 7-1=OFF

PUHZ-SHW - SW 7-1=OFF

PUZ-M - SW 7-1=OFF

• Connecteur CNDM - Gestion PUISSANCE PACSE55 / Mr Slim

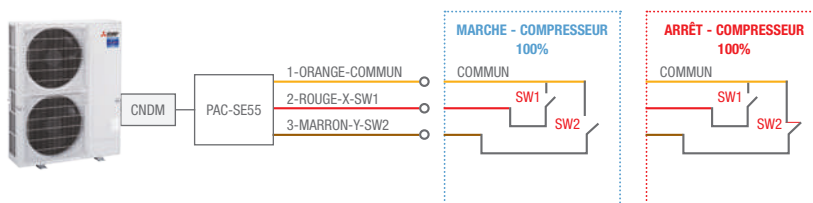

		X-SW1 ROUGE	
		Contact OUVERT	Contact FERMÉE
X-SW2 MARRON	Contact OUVERT	100% compresseur	75% compresseur
	Contact FERMÉ	0% compresseur	50% compresseur

Groupe Extérieur Compatible :

PUHZ-ZRP/RP - SW 7-1=ON

PUHZ-SHW - SW 7-1=ON

PUZ-M - SW 7-1=ON

CONNECTEUR

PAC-SA88 – CONNECTEUR 5 FILS

CN52 sur U/I (City Multi et Série S,P)
CN51 sur U/I (City Multi et Série S,P)

PAC-SA88 - SÉRIE S & P

• Connecteur CN52 - visualisation de l'état de l'unité intérieure - PAC-SA88

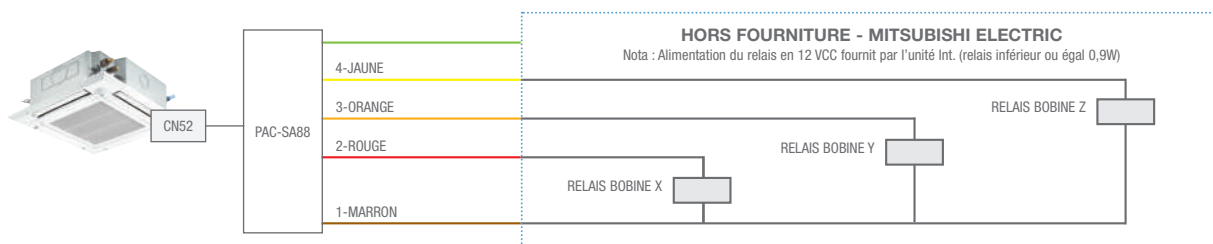

ÉTAT DE L'UNITÉ INTÉRIEURE - CN52	
EN TENSION	
RELAIS X (ENTRE ROUGE ET MARRON)	VENTILATEUR ON-SW1-5 OFF THERMO ON - SW1-5 ON
RELAIS Y (ENTRE ORANGE ET MARRON)	FROID OU DESHU
RELAIS Z (ENTRE JAUNE ET MARRON)	CHAUD

ALIM 12vcc sur X = Unité Int. en VENTILATION ou THERMO ON
(12 vcc fournit par l'unité entre les bornes 1 et 2)
ALIM 12vcc sur Y = Unité Int. en FROID ou DESHU
(12 vcc fournit par l'unité entre les bornes 1 et 3)
ALIM 12vcc sur XZ = Unité Int. en CHAUD
(12 vcc fournit par l'unité entre les bornes 1 et 4)

• Connecteur CN51 - visualisation de l'état de l'unité intérieure - PAC-SA88

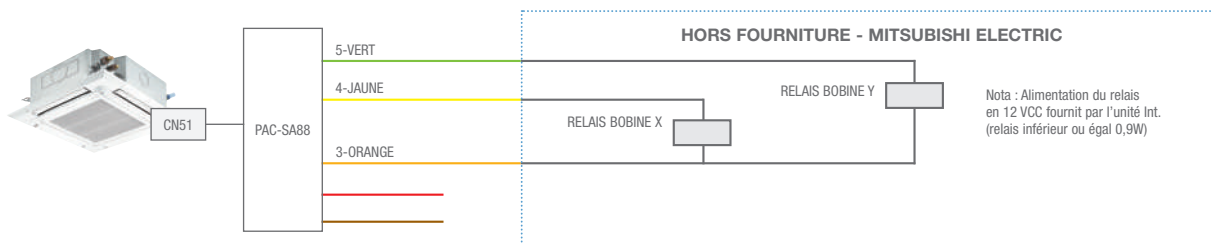

ÉTAT DE L'UNITÉ INTÉRIEURE - CN51		
	HORS TENSION	EN TENSION
RELAIS X (ENTRE VERT ET ORANGE)	NORMAL	EN DÉFAUT
RELAIS Y (ENTRE JAUNE ET ORANGE)	À L'ARRÊT	EN MARCHÉ

ALIM 12vcc sur X = Unité Int. en DÉFAUT
(12 vcc fournit par l'unité entre les bornes 3 et 5 en cas de Défaut)
ALIM 12vcc sur Y = Unité Int. en MARCHÉ
(12 vcc fournit par l'unité entre les bornes 4 et 5 en Marche)

• Connecteur CN52 - pilotage de l'état de l'unité intérieure - PAC-SA88

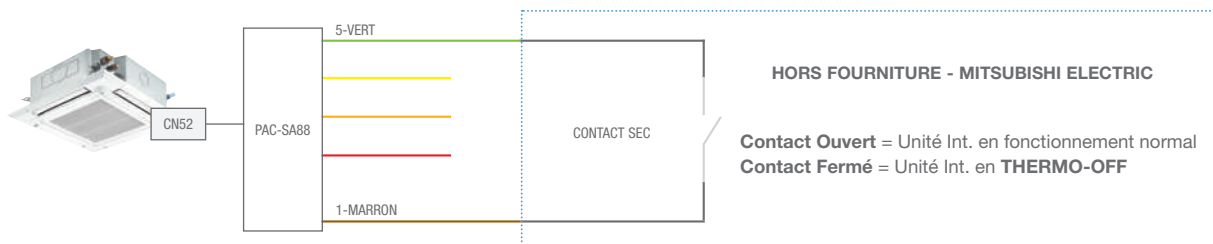

PILOTAGE DE L'UNITÉ INTÉRIEURE - CN52		
	Contact OUVERT	Contact FERMÉ
RELAIS X (ENTRE VERT ET MARRON)	NORMAL	THERMO-OFF

THERMO-OFF : L'unité intérieure est toujours allumée et ne produit pas de chaud/froid (fermeture du détendeur)

CONNECTEURS

MAC-1702 / MAC-1710

Le MAC-1702 (longueur 2 m) ou MAC1710 (longueur 10m) est un connecteur 2 fils qui permet d'arrêter votre unité intérieure et d'empêcher son fonctionnement via un contact sec.

EXEMPLE D'APPLICATION :

Mise à l'ARRÊT d'une unité intérieure lorsque qu'une fenêtre est ouverte. La remise en MARCHÉ pourra se faire lorsque la fenêtre sera fermée. La relance de l'unité devra se faire via la télécommande en appuyant sur ON.



BON À SAVOIR

Pour empêcher le fonctionnement de la télécommande veuillez couper JR88 sur la carte électronique de l'unité intérieure.

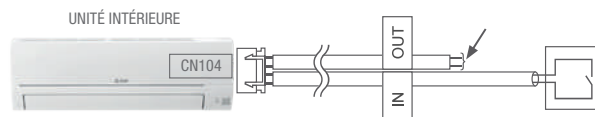

Unités intérieures compatibles : se référer au guide GTC Résidentiel

INTERFACE PAC-SF40RM-E

PILOTER ET VISUALISER UNE UNITÉ INTÉRIEURE

L'interface est adapté pour surveiller une installation sensible permettant de connaître son état de fonctionnement (Marche/Arrêt) et aussi son état Normal ou en Défaut.

ARCHITECTURE

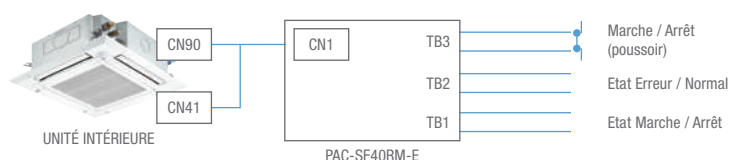

BON À SAVOIR

Le PAC-SF40 ne peut être utilisé avec l'interface WIFI MAC-587IF-E.

ENTRÉES / SORTIES	FONCTIONS
Entrée TB3	Commande Marche/Arrêt
Sortie TB1	Etat (Marche/Arrêt)
Sortie TB2	Erreur

PASSERELLES DE COMMUNICATION INDIVIDUELLES

KNX / MODBUS / BACNet IP



ME-AC-KNX



ME-AC-MBS



Melco BEMS MINI (A1M)



KNX ME-AC-KNX-1_V2



MODBUS ME-AC-MBS-1



BACNet IP ME-AC-BAC-1

Les interfaces individuelles en KNX / MODBUS et BACNet sont à raccorder sur chaque unité intérieure*. Les différentes fonctions permettent une gestion du confort ainsi que d'acquérir différentes informations de nos unités dans un souci de pilotage du confort.

ARCHITECTURE KNX

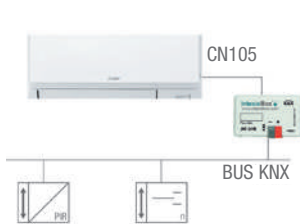

ARCHITECTURE MODBUS

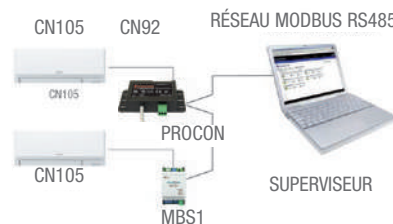

ARCHITECTURE BACNet

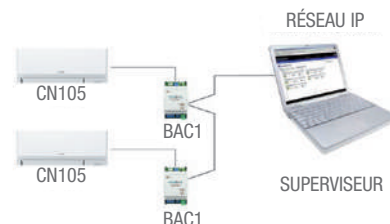

PROTOCOLE	KNX		MODBUS		BACNet		MODBUS	
Type de connexion	EIB/KNX		RS485		IP OU MS/TP		RS485	
Nombre max d'unité intérieure	1		1		1		1	
Référence	ME-AC-KNX-1_V2		ME-AC-MBS-1		ME-AC-BAC-1		PROCON MINI A1M	
FONCTIONS	VISUALISATION	COMMANDE	VISUALISATION	COMMANDE	VISUALISATION	COMMANDE	LECTURE	ÉCRITURE
Marche / Arrêt	●	●	●	●	●	●	●	●
Température ambiante	●	-	●	-	●	-	●	-
Température ambiante simulé (autre Mitsu)	-	●	-	●	-	-	-	●
Température de consigne	●	●	●	●	●	●	●	●
Température de consigne simulé (autre Mitsu)	-	●	-	●	-	-	-	●
Activation Bande morte (Mode Chaud/Froid)	-	-	-	-	-	-	-	●
Bande morte Froid (p33)	-	-	-	-	-	-	-	-
Modes (4 + Auto)	●	●	●	●	●	●	●	●
Vitesses de ventilation (4 vitesses + Auto)	●	●	●	●	●	●	●	●
Volets (5 positions + Auto)	●	●	●	●	●	●	●	●
Synthèse défaut	●	-	●	-	●	-	-	-
Code erreur (4 chiffres)	●	-	●	-	●	-	●	-
Création scénarios (Mode,Temp,Vitesses,Volets)	●	●	-	-	-	-	-	-
Verrouillage de la télécommande	●	●	●	●	●	-	-	-
Temps en fonctionnement	●	●	●	●	●	-	-	-
Gestion Contact de fenêtre	-	●	-	●	-	-	-	-
Gestion Mode présence	-	-	-	-	●	●	-	-

* UNITÉS COMPATIBLES : Se référer à la liste des unités indiquées dans les documentations techniques



FONCTIONS ACCESSOIRES

Retrouvez le détail des fonctionnalités disponibles pour chaque gamme présentées dans ce catalogue, ainsi que l'ensemble des accessoires disponibles pour personnaliser votre installation.





GARANTIE 3 ANS
PIÈCES



GARANTIE 5 ANS
COMPRESSEURS

GAMME RÉSIDENTIELLE

Les fonctions disponibles par référence	p.239
Accessoires unités intérieures	p.247
Accessoires unités extérieures	p.249



GAMME TERTIAIRE

Les fonctions disponibles par référence	p.241
Accessoires unités intérieures	p.248
Accessoires unités extérieures	p.249



FONCTIONS

GAMME RÉSIDENIELLE

		M SERIES						
		MSZ-HR 25/35/42/50 VF	MSZ-AP 15/20 VGK	MSZ-AY 25/35/42/50 VGK	MSZ-AP 60/71 VG	MSZ-EF 18/25/35/42/50 VGK (W)(B)(S)	MSZ-LN 18/25/35/50/60 VG2(W)(V)(R)(B)	MSZ-FT 25/35/50 VGK
		MUZ-HR	MUZ-AP	MUZ-AY	MUZ-AP	MUZ-EF	MUZ-LN	MUZ-FT VGHZ
Unité intérieure	Unité intérieure							
	Unité extérieure							
Capteur intelligent	Capteur thermique 3D I See Sensor						•	
	Détecteur de présence 3D I See Sensor						•	
Economies d'énergie	Mode Econo Cool	•	•	•	•	•	•	•
	Mode basse consommation en veille		•	•	•	•	•	•
Qualité de l'air	Filtre Plasma Quad Plus						•	
	Filtre Plasma Quad Connect (Accessoire)	En option	En option	En option	En option	En option		•
	Revêtement Dual Barrier Coating			•			•	
	Fonction « Clean »			•				
	Filtre électrostatique à enzyme	En option		En option	En option	•	En option	•
	Filtre V Blocking Filter	En option	•	•	•	•	En option	•
	Filtre standard anti bactérien			•	•	•		•
Distribution d'air	Filtre standard	•	•				•	
	Double volets de soufflage						•	
	Mode soufflage Direct / Indirect						•	
	Volet de soufflage horizontal	•	•	•	•	•	•	•
	Volet de soufflage vertical			•	•		•	•
	Mode plafond haut							
Programmation	Mode vitesse de ventilation automatique		•	•	•	•	•	•
	Timer ON/OFF	•	•	•	•	•	•	•
	Programmation hebdomadaire		•	•	•	•	•	•
	Mode changement de mode automatique (Chaud / Froid)		•	•	•	•	•	•
	Redémarrage automatique	•	•	•	•	•	•	•
	Mode « I Save »	•	•	•	•	•	•	•
	Mode hors gel 10°C	•	•	•	•		•	•
	Mode nuit		•	•	•		•	•
Système de Contrôle	Blocage en mode chauffage seul	•	•	•	•		•	•
	Télécommande infrarouge	•	•	•	•	•	•	•
	Télécommande filaire PAR-41MAA	En option	En option	En option	En option	En option	En option	En option
	Télécommande filaire PAR-CT01MAA	En option	En option	En option	En option	En option	En option	En option
	Télécommande filaire PAC-YT52CRA	En option	En option	En option	En option	En option	En option	En option
	Connexion sur réseau M-NET	En option	En option	En option	En option	En option	En option	En option
Installation	Interface Wi-Fi	En option	•	•	En option	•	•	•
	Technologie Remplace R22	•	•	•	•	•	•	•
	Pompe de relevage							
	Pression statique disponible 30 Pa							
Maintenance	Raccords Flare	•	•	•	•	•	•	•
	Fonction diagnostique automatique (Affichage code erreur)	•	•	•	•	•	•	•

* : toutes les unités intérieures doivent être dans le même mode pour que le groupe change automatiquement
 ** : PUMY SP uniquement

FONCTIONS

GAMME TERTIAIRE 1/2

		Série S			
Unité intérieure		SLZ-M 15/25/35/50/60 FA		SEZ-M 25/35/50/60 DA	
Unité extérieure		SUZ-M	PUZ-ZM	SUZ-M	PUZ-ZM
Nouvelles fonctions Gamme Mr Slim Génération 2	Secours / Rotation 2 + 1 (3 systèmes)		•		•
	Plage fonctionnement étendu en froid jusqu'à 14°C				
	Affichage des modèles et des numéros de série sur PAR-41MAA		•		•
	Affichage de la consommation énergétique sur PAR-41MAA	•	•	•	•
	Dégivrage alterné lorsque plusieurs systèmes		•		•
	Dégivrage en cas d'innocuation (avec 3D I See Sensor)		•		
	Dégivrage automatique à l'extinction du système		•		•
Capteur intelligent	Capteur thermique 3D I See Sensor	En option	En option		
	Détecteur de présence 3D I See Sensor	En option	En option		
Economies d'énergie	Mode Econo Cool				
Performances en chauffage	Puissance chauffage nominale maintenue jusqu'à - 3°C		•		•
	Puissance chauffage nominale maintenue jusqu'à - 15°C				
Design et avantages	Blanc pur	•	•		
	Contrôle des volets (manuel ou automatique)	•	•		
Qualité de l'air	Apport d'air neuf	•	•		
	Filtre haute efficacité				
	Filtre anti-huile et anti-graisse				
	Filtre standard	•	•		
	Signal maintenant filtre	•	•		
	Filtre Plasma Quad Connect			En option	En option
Distribution d'air	Filtre V Blocking Filter	En option	En option		
	Volet horizontal	•	•		
	Volet vertical				
	Mode plafond haut	•	•		
	Mode plafond bas				
Programmation	Mode vitesse de ventilation automatique	•	•	•	•
	Time On / Off	•	•	•	•
	Mode changement de Mode automatique (chauf / froid)	•	•	•	•
	Redémarrage automatique	•	•	•	•
	Contrôle intelligent à basse température (mode froid)	•	•	•	•
	Mode réduit de niveau sonore (unité extérieure)		•		
	Blocage du mode				
	Secours / Rotation 1 + 1 (2 systèmes)		•		
Systèmes de contrôle	Double point de consigne		•		
	Télécommande filaire PAR-41MAA	En option	En option	En option	
	Télécommande filaire PAR-CT01MAA	En option	En option	En option	
	Télécommande filaire PAC-YT52CRA	En option	En option	En option	
	On / Off Centralisé	En option	En option	En option	
	Contrôle de groupe	En option	En option	En option	
Installation	Connexion réseau M-NET	En option		En option	
	Technologie Remplace R22 / R410A	•	•	•	
	Pompe de relevage des condensats	•	•	En option	
	Fonction Pump Down				
Maintenance	Raccords Flare	•	•	•	
	Fonction Diagnostique automatique (affichage codes erreurs)	•	•	•	
	Enregistrement des erreurs de fonctionnement	•	•	•	

FONCTIONS

GAMME TERTIAIRE 1/2

Série P						
PLA-M 35/50/60/71/100/125/140 EA2						
SUZ-M	PUZ-M	PUZ-ZM	SUZ-KA	PUHZ-P	PUHZ-ZRP	PUHZ-SHW
	•	•				
	•	•				
	•	•				
•	•	•				
	•	•				
	•	•				
	•	•				
En option	En option	En option		En option	En option	En option
En option	En option	En option		En option	En option	En option
	En option	En option		En option	En option	En option
		•				
						•
•	•	•	•	•	•	•
•	•	•	•	•	•	•
•	•	•	•	•	•	•
En option	En option	En option	En option	En option	En option	En option
•	•	•	•	•	•	•
•	•	•	•	•	•	•
En option	En option	En option	En option	En option	En option	En option
En option	En option	En option	En option	En option	En option	En option
•	•	•	•	•	•	•
•	•	•	•	•	•	•
•	•	•	•	•	•	•
•	•	•	•	•	•	•
•	•	•	•	•	•	•
•	•	•	•	•	•	•
•	•	•	•	•	•	•
•	•	•	•	•	•	•
	•	•		•	•	•
	•	•		•	•	•
En option	En option	En option	En option	En option	En option	En option
En option	En option	En option	En option	En option	En option	En option
En option	En option	En option	En option	En option	En option	En option
En option	En option	En option	En option	En option	En option	En option
En option	•	•	En option	•	•	•
En option	En option	En option	En option	En option	En option	En option
•	•	•	•	•	•	•
•	•	•	•	•	•	•
	•	•		•	•	•
•	•	•	•	•	•	•
•	•	•	•	•	•	•
•	•	•	•	•	•	•
•	•	•	•	•	•	•

GAMME
MURAL
CONSOLE
MULTI-SPLIT
GAINABLE
MULTIZONING
CASSETTE
PLAFONNIER
MURAL TERTIAIRE / ARMOIRE
TWIN / TRIPLE QUADRI
VENTILATION
SYSTÈMES DE CONTRÔLE
FONCTIONS / ACCESSOIRES

FONCTIONS

GAMME TERTIAIRE 2/2

		Série P													
Unité intérieure		PEAD-M35/50/60/71/100/125/140JA2						PEA-M200/250LA2				PKA-M35/50LA2			
Unité extérieure		SUZ-M	PUZ-M	PUZ-ZM	SUZ-KA	PUHZ-P	PUHZ-SHW	PUZ-M	PUZ-ZM	PUHZ-P	PUHZ-ZRP	PUZ-M	PUZ-ZM	PUHZ-P	PUHZ-ZRP
Nouvelles fonctions Gamme Mr Slim Génération 2	Secours / Rotation 2 + 1 (3 systèmes)		●	●				●	●			●	●		
	Plage fonctionnement étendu en froid jusqu'à 14°C											●	●		
	Affichage des modèles et des numéros de série sur PAR-41MAA	●	●	●				●	●			●	●		
	Affichage de la consommation énergétique sur PAR-41MAA		●	●				●	●			●	●		
	Dégivrage alterné lorsque plusieurs systèmes		●	●				●	●			●	●		
	Dégivrage en cas d'innoculation (avec 3D I See Sensor)														
	Dégivrage automatique à l'extinction du système			●					●				●		
Capteur intelligent	Capteur thermique 3D I See Sensor														
	Détecteur de présence 3D I See Sensor														
Economies d'énergie	Mode Econo Cool		En option	En option		En option	En option	En option	En option	En option	En option	●	En option	En option	En option
Performances en chauffage	Puissance chauffage nominale maintenue jusqu'à - 3°C			●									●		
	Puissance chauffage nominale maintenue jusqu'à - 15°C						●								
Design et avantages	Blanc pur											●	●	●	●
	Contrôle des volets (manuel ou automatique)											●	●	●	●
Qualité de l'air	Apport d'air neuf														
	Filtre haute efficacité														
	Filtre anti-huile et anti-graisse														
	Filtre standard	●	●	●	●	●	●	●	●	●	●				
	Signal maintenant filtre	●	●	●	●	●	●	●	●	●	●	En option	En option	En option	En option
	Filtre Plasma Quad Connect	En option	En option	En option	En option	En option	En option					En option	En option	En option	En option
	Filtre V Blocking Filter											En option	En option	En option	En option
Distribution d'air	Volet horizontal											●	●	●	●
	Volet vertical														
	Mode plafond haut														
	Mode plafond bas														
	Mode vitesse de ventilation automatique	●	●	●	●	●	●	●	●	●	●	●	●	●	●
Programmation	Time On / Off	●	●	●	●	●	●	●	●	●	●	●	●	●	●
	Mode changement de Mode automatique (chauf / froid)	●	●	●	●	●	●	●	●	●	●	●	●	●	●
	Redémarrage automatique	●	●	●	●	●	●	●	●	●	●	●	●	●	●
	Contrôle intelligent à basse température (mode froid)	●	●	●	●	●	●	●	●	●	●	●	●	●	●
	Mode réduit de niveau sonore (unité extérieure)		●	●		●	●	●	●	●	●	●	●	●	●
	Blocage du mode														
	Secours / Rotation 1 + 1 (2 systèmes)		●	●		●	●	●	●			●	●	●	●
Double point de consigne		●	●		●	●	●	●	●	●	●	●	●	●	
Systèmes de contrôle	Télécommande filaire PAR-41MAA	En option	En option	En option	En option	En option	En option	En option	En option	En option	En option	En option	En option	En option	En option
	Télécommande filaire PAR-CT01MAA	En option	En option	En option	En option	En option	En option	En option	En option	En option	En option	En option	En option	En option	En option
	Télécommande filaire PAC-YT52CRA	En option	En option	En option	En option	En option	En option	En option	En option	En option	En option	En option	En option	En option	En option
	On / Off Centralisé	En option	En option	En option	En option	En option	En option	En option	En option			En option	En option	En option	En option
	Contrôle de groupe	En option	●	●	En option	●	●	●	●	●	●	En option	En option	En option	En option
	Connexion réseau M-NET	En option	En option	En option	En option	En option	En option	En option	En option	En option	En option	En option	En option	En option	En option
Installation	Technologie Remplace R22 / R410A	●	●	●	●	●	●	●	●	●	●	●	●	●	●
	Pompe de relevage des condensats	●	●	●	●	●	●	En option	En option	En option	En option	En option	En option	En option	En option
	Fonction Pump Down		●	●		●	●	●	●	●	●	●	●	●	●
	Raccords Flare	●	●	●	●	●	●	●	●	●	●	●	●	●	●
Maintenance	Fonction Diagnostique automatique (affichage codes erreurs)	●	●	●	●	●	●	●	●	●	●	●	●	●	●
	Enregistrement des erreurs de fonctionnement	●	●	●	●	●	●	●	●	●	●	●	●	●	●

FONCTIONS

GAMME TERTIAIRE 2/2

Série P																	
PKA-M6071/100KA2					PCA-M50/6071/100/125/140KA2						PCA-M71HA2		PSA-M71/100/125/140KA				
PUZ-M	PUZ-ZM	PUHZ-P	PUHZ-ZRP	PUHZ-SHW	SUZ-M	PUZ-M	PUZ-ZM	SUZ-KA	PUHZ-P	PUHZ-ZRP	PUZ-ZM	PUHZ-ZRP	SUZ-M	PUZ-M	PUZ-ZM	PUHZ-P	PUHZ-ZRP
•	•					•	•				•						
•	•					•	•				•			•	•		
•	•					•	•				•			•	•		
•	•				•	•	•				•		•	•	•		
•	•					•	•				•			•	•		
	•						•				•				•		
En option	En option	En option	En option	En option		En option	En option		En option	En option	En option	En option		En option	En option	En option	En option
	•						•				•				•		
•	•	•	•	•	•	•	•	•	•	•			•	•	•	•	•
•	•	•	•	•	•	•	•	•	•	•			•	•	•	•	•
					En option	En option	En option	En option	En option	En option		•					
											•	•					
					•	•	•	•	•	•			•	•	•	•	•
En option	En option	En option	En option	En option	•	•	•	•	•	•	•	•	•	•	•	•	•
En option	En option	En option	En option	En option													
En option	En option	En option	En option	En option	En option	En option	En option	En option	En option	En option							
•	•	•	•	•	•	•	•	•	•	•				•	•	•	•
					•	•	•	•	•	•							
					•	•	•	•	•	•							
•	•	•	•	•	•	•	•	•	•	•			•	•	•	•	•
•	•	•	•	•	•	•	•	•	•	•	•	•	•	•	•	•	•
•	•	•	•	•	•	•	•	•	•	•	•	•	•	•	•	•	•
•	•	•	•	•	•	•	•	•	•	•	•	•	•	•	•	•	•
•	•	•	•	•	•	•	•	•	•	•	•	•	•	•	•	•	•
•	•	•	•	•	•	•	•	•	•	•	•	•	•	•	•	•	•
•	•	•	•	•	•	•	•	•	•	•	•	•	•	•	•	•	•
•	•	•	•	•	•	•	•	•	•	•	•	•	•	•	•	•	•
•	•	•	•	•	•	•	•	•	•	•	•	•	•	•	•	•	•
En option	En option	En option	En option	En option	En option	En option	En option	En option	En option	En option	En option	En option	•	•	•	•	•
En option	En option	En option	En option	En option	En option	En option	En option	En option	En option	En option	En option						
En option	En option	En option	En option	En option	En option	En option	En option	En option	En option	En option	En option						
En option	En option	En option	En option	En option	En option	En option	En option	En option	En option	En option	En option		En option	En option	En option	En option	En option
En option	En option	En option	En option	En option	En option	En option	En option	En option	En option	En option	En option	En option	En option	En option	En option	En option	En option
En option	En option	En option	En option	En option	En option	En option	En option	En option	En option	En option	En option	En option	En option	En option	En option	En option	En option
•	•	•	•	•	•	•	•	•	•	•	•	•	•	•	•	•	•
En option	En option	En option	En option	En option	En option	En option	En option	En option	En option	En option							
•	•	•	•	•	•	•	•	•	•	•	•	•	•	•	•	•	•
•	•	•	•	•	•	•	•	•	•	•	•	•	•	•	•	•	•
•	•	•	•	•	•	•	•	•	•	•	•	•	•	•	•	•	•
•	•	•	•	•	•	•	•	•	•	•	•	•	•	•	•	•	•

GAMME MURAL MURALE CONSOLE MULTI+SPLIT GAINABLE MULTIZONING CASSETTE PLAFONNIER MURAL TERTIAIRE / ARMOIRE TWIN / TRIPLE QUADRI VENTILATION SYSTÈMES DE CONTRÔLE FONCTIONS / ACCESSOIRES

ACCESSOIRES

PRINCIPAUX ACCESSOIRES DE LA GAMME RÉSIDENIELLE ET TERTIAIRE

Vous trouverez ci-après les illustrations des principaux accessoires de la gamme Résidentielle et Tertiaire de Mitsubishi Electric ainsi qu'une liste des accessoires en fonction des unités intérieures et extérieures.

FILTRE DÉSODORISANT

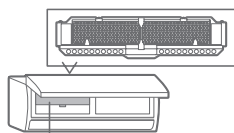

Filtre désodorisant à catalyseur platine

Réf. : MAC-3010 FT-E

Ce filtre capture les substances mal odorantes et les élimine grâce à l'ozone généré par l'électrode plasma et au catalyseur platine contenu dans le filtre (boîte de 10 filtres).

FILTRE V-BLOCKING FILTER

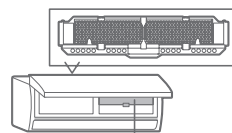

Filtre électrique anti-allergène à enzyme

Réf. : MAC-1416 / 2450 / 2460 / 2470 / 2490 FT-E
PAC-SK 53 / 54 / 55 / 56 / 57 KF-E

Ce filtre a des effets Anti-virus / Anti SARS-COV2 / Anti-allergènes / Antibactériens / Anti-moisissures. Il est à remplacer le filtre 1 fois par an pour garantir son efficacité (Vendu à l'unité).

FILTRE ANTI-GRAISSE

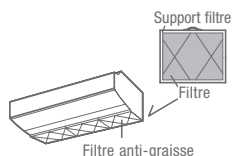

Filtre anti-graisse

Réf. : PAC-SG38KF-E

Filtre anti-graisse très performant pour plafonniers pour cuisines professionnelles (boîte de 12 filtres).

FILTRE ANTI-ALLERGÈNE À ENZYME

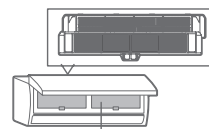

Filtre anti-allergène à enzyme (pour unité murale)

Réf. : MAC171FT-E

Capture les bactéries, le pollen et d'autres allergènes dans l'air et les neutralise avec les enzymes du filtre (boîte de 10 filtres).

FILTRE HAUTE EFFICACITÉ

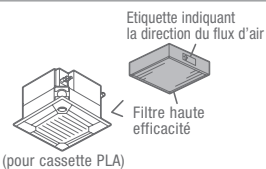

(pour cassette PLA)

Réf. : PAC-SH 59 KF-E

Filtre haute efficacité contre les poussières présentes dans l'air pour cassette PLA. Nécessite le châssis multi-fonctions.

INTERFACE POUR COMMANDE À FIL

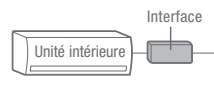

Réf. : MAC-497IF-E

Interface pour commande à fil

CHÂSSIS MULTI-FONCTIONS

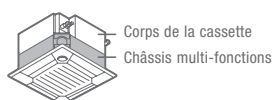

Corps de la cassette
Châssis multi-fonctions

Réf. : PAC-SJ 41 TM-E

Le châssis multi-fonctions permet un volume d'air neuf plus important.

INTERFACE M-NET

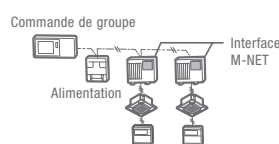

Réf. : PAC-SJ 96 MA-E
PAC-SJ 95 MA-E
PAC-SK15MA-E

Permet d'utiliser les commandes centralisées DRV City Multi pour contrôler les unités Mr Slim.

POMPE DE RELEVAGE DES CONDENSATS

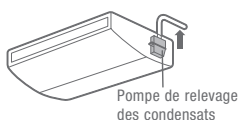

Pompe de relevage des condensats

Réf. : PAC KE 07 / SH 75 / SH 83 / SH 84 / SH 85 / SH 94 DM-E

INTERFACE WI-FI



Réf. : MAC-587IF-E

Permet de connecter les unités intérieures au réseau Wi-Fi local. Grâce à lui, vous pourrez contrôler votre installation à distance n'importe où à partir de votre smartphone, tablette ou ordinateur.

INTERFACE M-NET

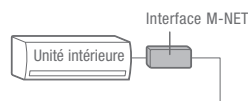

Réf. : MAC-334 IF-E

Interface pour connecter les systèmes M-NET et une télécommande filaire.

TÉLÉCOMMANDE FILAIRE

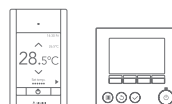

Réf. : PAR-41MAA-E
PAR-CT01 MAA-SB / PB
PAC-YT52

ACCESSOIRES

PRINCIPAUX ACCESSOIRES DE LA GAMME RÉSIDENTIELLE ET TERTIAIRE

GAMME

MURAL

CONSOLE

MULTI-SPLIT

GAINABLE

MULTIZONING

CASSETTE

PLAFONNIER

MURAL TERTIAIRE / ARMOIRE

TWIN / TRIPLE QUADRI

VENTILATION

SYSTÈMES DE CONTRÔLE

FONCTIONS / ACCESSOIRES

TÉLÉCOMMANDE SANS FIL



Réf. : PAR-SL 97 A-E
PAR-SL 101 A-E

TÉLÉCOMMANDE SANS FIL ET RÉCEPTEUR INFRAROUGE

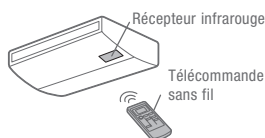

Réf. : PAR-SL 94 B-E

RÉCEPTEUR INFRAROUGE

POUR PAR-SL97A-E

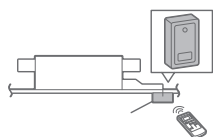

Réf. : PAR-SA 9 CA-E

CONNECTEUR 3 FILS



Réf. : PAC-SE 55 RA-E
Interface pour
Marche/Arrêt à distance.

SONDE DÉPORTÉE

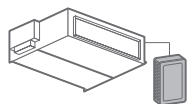

Réf. : PAC SE 41 TS-E

ADAPTATEUR POUR CONTRÔLE À DISTANCE

Adaptateur pour contrôle à distance

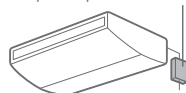

Réf. : PAC-SF 40 RM-E

BOÎTIER DE MAINTENANCE

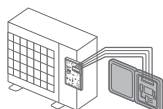

Réf. : PAC-SK 52 ST
Permet l'auto-diagnostic
en cas de dysfonctionnement
de l'installation.

CONNECTEUR 5 FILS

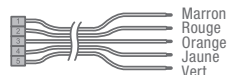

Réf. : PAC-SA 88 HA-E
Permet de vérifier
les paramètres
de fonctionnement
de l'appareil et
de contrôler le Marche/Arrêt.

DÉFLECTEUR D'AIR POUR UNITÉ EXTÉRIEURE

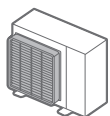

Réf. : MAC-882 / 883 / 886 SG
MAC-886 / 856 SG
PAC-SJ07 / SG59 / SH96 SG-E
PAC-SK22

Change la direction
du soufflage de l'unité extérieure.

GUIDE DE PROTECTION D'AIR

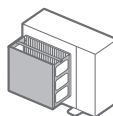

Réf. : PAC-SJ 06 AG-E
PAC-SH 63 / 95 AG-E
PAC-SK21

Protège l'échangeur de
l'unité extérieure du vent.

BOUCHON DE CONDENSATS

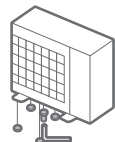

Réf. : PAC-SG 61 DS-E
PAC-SJ 08 DS-E

BAC D'ÉVACUATION DES CONDENSATS

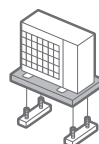

Réf. : PAC-SG 63/64 DP-E
PAC-SH 97 TM-E

KIT DE PRESSION STATIQUE

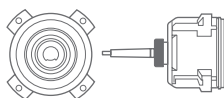

Réf. : PAC-SJ71FM-E
Augmente la pression statique
pour le groupe extérieur
de 30 Pa

RACCORD FRIGORIFIQUE

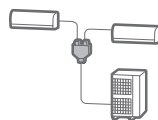

Réf. : MSDD 50 TR-E / WR-E /
TR2-E / WR2-E
MSDD 111 R-E / R3-E
MSDD 1111 R-E / R2-E

Permet de raccorder plusieurs unités
intérieures sur une seule unité
extérieure (système Twin >)

ACCESSOIRES

UNITÉS INTÉRIEURES GAMME RÉSIDENTIELLE

Série M	Filtre (vendu par lot de 10)		Filtre V Blocking Filter (vendu à l'unité)	Filtre Plasma Quad Connect (De série - Plasma Quad Plus)	Interface télécommande filaire	Interface M-NET	Interface adaptateur Wi-Fi	Support de télécommande infrarouge (couleur Blanche)	Télécommande filaire		Connecteur contact externe	
	Désodorisant	Electrostatique à enzyme							PAR-41MAA PAC-YT2GRA	PAR-CT01SB PAR-CT01PB		
Muraux	MSZ-HR	25	2370	2470	•	•	•	1200RC	•*	•*	•	
		35										
		42										
	MSZ-AP	20	2360	2450 (de série)	•	•	•	De série	•*	•*	•	
		15										
		71										
	MSZ-AY	25	2370	2470 (de série)	•	•*3	•	De série	•*	•*	•	
		35										
		42										
	MSZ-AP	60	2360	2460 (de série)	•	•	•	•	1300RC	•*	•*	•
		71										
		71										
MSZ-SF	25	2370	2470 (de série)	•	•	•	•	De série	•*	•*	•	
	35											
	42											
MSZ-GF	60	2360	2470 (de série)	•	•	•	•	De série	•*	•*	•	
	71											
	71											
MSZ-EF	25	2370	2470 (de série)	De série	•	•	De série	1300RC	•*	•*	•	
	35											
	42											
MSZ-LN	25	2390	2490	De série	•	•	De série	1300RC ou 286RH *2	•*	•*	•	
	35											
	50											
MSZ-FT	25	2370	2470	•	•	•	De série	1300RC	•*	•*	•	
	35											
	50											
MSZ-RW	25	2390	2490	De série	•	•	De série	1300RC	•*	•*	•	
	35											
	50											
MSY-TP	35	2370	2470	•	•	•	•	De série	•*	•*	•	
	50											
	50											
MFZ-KT	25	408	2470 (de série)	•	•	•	•	1300RC	•*	•*	•	
	35											
	50											
MFZ-KW	25	408	2470 (de série)	•	•	•	•	1300RC	•*	•*	•	
	35											
	50											
MLZ-KY	20	172	2470 (de série)	•	•	•	•	De série	•*	•*	•	
	25											
	25											
MLZ-KP	25	172	2470	•	•	•	•	De série	•*	•*	•	
	35											
	50											

*1 : MAC-487F-E ou MAC-334F-E requis ; *2 : Pour MSZ-LN VG2W ; MAC-1300RC et pour MSZ-LN VG2V/B/R ; MAC-286RH ; *3 Attention le MSZ-AY est blanc mat et le MAC-100FT-E est blanc brillant

ACCESSOIRES

UNITÉS INTÉRIEURES GAMME TERTIAIRE

Fonctions / Accessoires	Systèmes de Contrôle	Ventilation	Twin / Triple Quadri	Murale Tertiaire / Armoire	Plafonnier	Cassette	Multizoning	Gainable	Multi-Split	Console	Murale	Gamme														
													Anti-graisse (lot de 12)	Haute efficacité	Filter	Plasma Quad Connect	Plasma Quad Connect	Chassis d'extension Plasma Quad Connect	Chassis multi-fonctions	Kit isolation pour fonction 14°C en froid	Record d'adaptation pour apport air neuf	Pompe de relevage des condensats	Interface commande groupe pour SUZ/MXZ	Interface M-NET	Interface adaptateur Wi-Fi	Télécommande filaire
Mr Slim	Cassettes 4 voies	PLA-M	35	SH59	SK63	PAC-****KF-E	MAC-****FTE	PAC-****PTB-E	PAC-SK31FTE	PAC-SJ41TME	PAC-SK39HK-E	PAC-****OF-E	SH65	De série	PAC-****DM-E	MAC-497FE	MAC-334FE	MAC-587FE	PAR-41MAA PAR-CY52CPA PAR-CT01	Récepteur PAR-SA*** (si non intégré de série)	PAR-SL97A-E / PAR-SL100A-E	Kit PAR-SL94B-E avec récepteur	PAC-SE41TS-E	PAC-SF40RME	PAC-SA88HA-E	EA2
			50																							
			60																							
			71																							
			100																							
			125																							
	140																									
	Câbles / Consols non carrossés	SEZ-M	15	SK64	PAC-****KF-E	MAC-****FTE	PAC-****PTB-E	PAC-SK31FTE	PAC-SJ41TME	PAC-SK39HK-E	PAC-****OF-E	PAC-SK39HK-E	PAC-****DM-E	De série	MAC-497FE	MAC-334FE	MAC-587FE	PAR-41MAA PAR-CY52CPA PAR-CT01	Récepteur PAR-SA*** (si non intégré de série)	PAR-SL97A-E / PAR-SL100A-E	Kit PAR-SL94B-E avec récepteur	PAC-SE41TS-E	PAC-SF40RME	PAC-SA88HA-E	PA2	
			25																							
			35																							
			50																							
			60																							
71																										
Gainables / Consols non carrossés	PEAD-M	25	SK65	PAC-****KF-E	MAC-****FTE	PAC-****PTB-E	PAC-SK31FTE	PAC-SJ41TME	PAC-SK39HK-E	PAC-****OF-E	PAC-SK39HK-E	PAC-****DM-E	De série	MAC-497FE	MAC-334FE	MAC-587FE	PAR-41MAA PAR-CY52CPA PAR-CT01	Récepteur PAR-SA*** (si non intégré de série)	PAR-SL97A-E / PAR-SL100A-E	Kit PAR-SL94B-E avec récepteur	PAC-SE41TS-E	PAC-SF40RME	PAC-SA88HA-E	JA2		
		35																								
		50																								
		60																								
		71																								
		100																								
125																										
140																										
Muraux	PEA-M	200	SH88	SK65	PAC-****KF-E	MAC-****FTE	PAC-****PTB-E	PAC-SK31FTE	PAC-SJ41TME	PAC-SK39HK-E	PAC-****OF-E	SH65	De série	MAC-497FE	MAC-334FE	MAC-587FE	PAR-41MAA PAR-CY52CPA PAR-CT01	Récepteur PAR-SA*** (si non intégré de série)	PAR-SL97A-E / PAR-SL100A-E	Kit PAR-SL94B-E avec récepteur	PAC-SE41TS-E	PAC-SF40RME	PAC-SA88HA-E	LA2		
		250																								
		35																								
		50																								
		60																								
		71																								
100																										
Plafonniers	PKA-M	50	SH89	SK66	PAC-****KF-E	MAC-****FTE	PAC-****PTB-E	PAC-SK31FTE	PAC-SJ41TME	PAC-SK39HK-E	PAC-****OF-E	SH65	De série	MAC-497FE	MAC-334FE	MAC-587FE	PAR-41MAA PAR-CY52CPA PAR-CT01	Récepteur PAR-SA*** (si non intégré de série)	PAR-SL97A-E / PAR-SL100A-E	Kit PAR-SL94B-E avec récepteur	PAC-SE41TS-E	PAC-SF40RME	PAC-SA88HA-E	KA2		
		60																								
		71																								
		100																								
		125																								
		140																								
Armoires	PSA-M	71	SH90	SK67	PAC-****KF-E	MAC-****FTE	PAC-****PTB-E	PAC-SK31FTE	PAC-SJ41TME	PAC-SK39HK-E	PAC-****OF-E	SH65	De série	MAC-497FE	MAC-334FE	MAC-587FE	PAR-41MAA PAR-CY52CPA PAR-CT01	Récepteur PAR-SA*** (si non intégré de série)	PAR-SL97A-E / PAR-SL100A-E	Kit PAR-SL94B-E avec récepteur	PAC-SE41TS-E	PAC-SF40RME	PAC-SA88HA-E	KA		
		100																								
		125																								
		140																								
		71																								
		140																								

*1 : Mr Slim, les unités intérieures peuvent être utilisées en combinaison avec des unités extérieures SUZ ou MXZ. *2 : Ne peut pas être utilisé avec la télécommande sans fil.

ACCESSOIRES

UNITÉS EXTÉRIEURES GAMME RÉSIDENIELLE ET TERTIAIRE

Modèle	Records frigorifiques						Défecteurs d'air	Guide de protection d'air	Bouchons de condensats	Bac d'évacuation des condensats	Interface		Boîtier de maintenance	Kit de Pression statique 30 Pa
	MSDD-50TR-E	MSDD-50WR-E	MSDD-50TR2-E	MSDD-50WR2-E	MSD1-111R-E	MSD1-11R3-E					MSD1-1111R-E	MSD1-1111R2-E		
MUZ-HR255V/F							MAC-S18					PAC-S180MA-E	PAC-SK3ST	
MUZ-HR250V/F							883							
MUZ-HR6071V/F							881							
MUZ-AP15/G							886							
MUZ-AP20/G							883							
MUZ-AY2555/42/G							881							
MUZ-AY50/AR60/G							881							
MUZ-AP71/G2							886							
MUZ-SF2555/42/E							886							
MUZ-SF50/V							886							
MUZ-GF6071/E							881							
MUZ-EF2555/42/G							881							
MUZ-EF50/G							882							
MUZ-LN2555/G							881							
MUZ-LN60/G							886							
MUZ-LN60/G2							881							
MUZ-FT2555/GHZ							882							
MUZ-FT3555/GHZ							881							
MUZ-LN2555/GHZ							886							
MUZ-LN60/GHZ							882							
MUZ-RW2555/GHZ							886							
MUZ-RW60/GHZ							886							
MUZ-KW2555/GHZ							881							
MUZ-KW5060/GHZ							886							
MUZ-TP3555/VF							881							
MUZ-2D53/A2							881							
MUZ-3E68/A							856							
MUZ-4E83/A							SH86							
MUZ-5E1026D122/A							SH86							
MUZ-2F33V/F4							881							
MUZ-2F42V/F4							881							
MUZ-2F53V/F4							881							
MUZ-3F54V/F4							856							
MUZ-3F68V/F4							856							
MUZ-4F72V/F4							856							
MUZ-4F80V/F4							SH86							
MUZ-5F1026F120V/F2							SH86							
MUZ-5F354F35V/FH22							SH86							
MUZ-2H40V/F2							881							
MUZ-3H450V/F2							856							
PUMY-SP12125140V/KM														
PUMY-SP12125140V/KM														
PUMY-PT12125140V/KM														
PUMY-PT12125140V/KM														
PUMY-P200Y/KM2														
PUMY-P250300Y/BM														
PUIZ-F100V/KATKA														
PUIZ-F125V/KATKA														
PUIZ-F140V/KATKA														
PUIZ-F200250Y/K43														
PUIZ-F200250Y/K42														
PUIZ-M125V/K42														
PUIZ-M125V/K42/K42														
PUIZ-M200250Y/K42														
PUIZ-M200250Y/K42														
SUZ-K43555V/K42							881							
SUZ-K4506071V/46							886							
SUZ-M2555/A							881							
SUZ-M50/A							882							
SUZ-M6071/A							886							
PUIZ-ZM5555V/K42							SJ07							
PUIZ-ZM60V/H42							SG59							
PUIZ-ZM71HA2							SH86							
PUIZ-ZM100V/K42/YK42							SH86 *							
PUIZ-ZM125V/K42/YK42							SH86 *							
PUIZ-ZM140V/K42/YK42							SH86 *							
PUIZ-ZM200250Y/K42							SH86 *							
PUIZ-ZR2555V/K42							SJ07							
PUIZ-ZR60V/H42							SG59							
PUIZ-ZRP71V/H42							SH86 *							
PUIZ-ZRP100V/K43/YK43							SH86 *							
PUIZ-ZRP125V/K43/YK43							SH86 *							
PUIZ-ZRP140V/K43/YK43							SH86 *							
PUIZ-ZRP200250Y/K43							SH86 *							
PUIZ-SHW112V/H4VHA							SG59 *							
PUIZ-SHW140VHA							SH86 *							

EST

Agence de Nancy

4, rue Jean Royer
54710 Fleville devant Nancy

Agence de Strasbourg

2, rue des charrons
67980 Hangenbieten

HAUTS DE FRANCE - NORMANDIE

Parc Vendôme
12 rue du Pic au Vent
59810 Lesquin

ÎLE-DE-FRANCE

2, rue de l'Union
92565 Rueil-Malmaison Cedex

OCCITANIE

1862 Bâtiment D
Rue de la Lauragaise
31670 Labège

OUEST

Rue Pierre Latécoère
Parc d'activité des 4 Nations
44360 Vigneux de Bretagne

NOUVELLE AQUITAINE

Immeuble Le Lindberg
6 Avenue Neil Armstrong
33700 Mérignac

RHÔNE-ALPES

Ilena Park
Bâtiment M2
240, Allée Jacques Monod
69800 Saint-Priest

SUD EST

Pôle d'activités Actimart 1
1140 Rue André Ampère
13290 Aix-en-Provence

MITSUBISHI ELECTRIC

2, rue de l'Union - 92565 Rueil-Malmaison Cedex
confort.mitsubishielectric.fr

0 810 407 410

Service gratuit
+ prix appel

01 55 68 56 00 depuis un téléphone portable

Nos produits de climatisation et pompes à chaleur contiennent des gaz fluorés R1234ze (PRP 7), R454B (PRP 466), R513A (PRP 631), R32 (PRP 675), R134a (PRP 1430), R407C (PRP 1774), R410A (PRP 2088). Ces valeurs PRP Pouvoir de Réchauffement Planétaire sont basées sur la réglementation de l'UE n° 517/2014 et issues du 4ème rapport du GIEC (Groupe Intergouvernemental d'Experts sur l'Evolution du Climat).

CAT23 - Avril 2023

Conception et réalisation : FK Agency - Crédit photos : Shutterstock / Getty Images

Document non contractuel. Mitsubishi Electric se réserve le droit d'opérer sans préavis, toutes modifications sur les données dans ce catalogue. Annule et remplace le catalogue 2022.

* La culture du meilleur

